



ADVENTYS

INNOVATIVE INDUCTION EQUIPMENT



Made In France

RENCONTREZ L'EQUIPE COMMERCIALE



Florian Cikalleshi

Responsable Commercial France

florian.cikalleshi@adventys.com / 06.59.05.45.83



Mathilde Perot Bell

Directrice Commerciale Export

mathilde.perot@adventys.com / 07.70.32.96.75



Henry Tan

Responsable Commerciale Export - Zone Asie

henry@adventys.com / +60 196 648 839



Antje Krieger

Responsable Commerciale Export - Zone Europe

antje.krieger@adventys.com / 06.82.10.03.05



Vanessa Andreetto

Responsable Administration des ventes France

vanessa.andreetto@adventys.com / 03.80.20.46.15



Clara Pellegrini

Responsable Communication & Marketing

marketing@adventys.com / 03.80.20.46.15

2	L'ENTREPRISE Découvrez Adventys	
4	GAMME BUFFET	
	Induc Stone	p.6
	Induc Elegance	p.8
	Buffet encastrable	p.12
14	GAMME CUISSON Géoline	
	Snacking	p.16
	Posable	p.18
	Encastrable	p.20
24	GAMME CUISSON Bioline	
	Posable	p.27
	Encastrable	p.30
34	GAMME MODULES	
	Induction traditionnelle	p.36
	Plancha	p.37
	No-Limit	p.38
	Wok	p.40
	Soubassement/Stockpot	p.40-41
42	GAMME KITS	
	Induction traditionnelle	p.44
	No-Limit	p.46
	Plancha	p.47
48	MICRO-ONDES & ACCESSOIRES	p.48



TABLE DES MATIÈRES



Induction

L'induction c'est **notre métier**. Depuis plus de 20 ans, nous concevons et fabriquons cette technologie pour la marque Adventys et pour beaucoup de nos partenaires.

L'induction est la technologie **la plus rapide, la plus précise, la plus sanitaire, la plus innovante et la plus versatile**.

Que ce soit de la cuisson sous-vide, du maintien en température, de la cuisson à basse température (comme faire fondre du chocolat à 31°C) ou à très haute température (faire bouillir 6L d'eau en 6min) : **tout est possible avec la technologie Adventys**.

International

Présent dans **plus de 75 pays**, Adventys est aujourd'hui représenté sur tous les continents.

Notre première zone d'exportation est **l'Asie**, suivie de près par les **Etats-Unis**. Nous sommes aussi distribué **partout en Europe, en Australie et Nouvelle-Zélande, en Russie, aux Emirats Arabe Unis, au Qatar, au Brésil et au Canada !**

Notre capacité à nous exporter est possible grâce à **nos brevets innovants, des tarifs compétitifs**, et des produits disponibles **en stock toute l'année**.

Innovation

L'innovation est dans notre ADN et **est notre force**.

En effet, chaque année Adventys investit **10% de son chiffre d'affaire** dans son département Recherche & Développement.

Nous nous démarquons face aux multinationales de notre secteur en proposant **des produits et des brevets innovants**, et en **améliorant continuellement** nos gammes de produits existantes.

Les brevets Adventys ont gagné plusieurs **prix internationaux de l'innovation** sur les salons professionnels de notre industrie.

Intégration

Chez Adventys, **l'intégration verticale du processus de fabrication c'est quoi ?**

C'est 1 usine dans laquelle nous **fabriquons nos produits dans leur intégralité** :

Les cartes électroniques, la tôlerie, le collage, la production d'inducteurs, et l'assemblage ainsi que de nombreux contrôles qualité tout au long du processus de fabrication.

Et bien sûr, nous stockons tout notre catalogue sur étagère pour livrer nos partenaires **dans des délais défiant toute concurrence !**

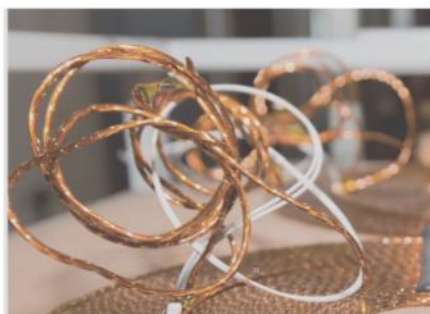



Le savoir-faire français

Créée il y a plus de **20 ans**, la société **Adventys** basée à Seurre en Bourgogne, est le premier concepteur et **fabricant français** de solutions d'équipements et de concepts de cuisson / maintien au chaud par induction.

La technologie induction regroupe de nombreux avantages: **Précision - Sécurité - Ecologie - Rendement - Rapidité.**

Le processus de fabrication est entièrement intégré, nos ateliers de production nous permettent de **fabriquer** nos cartes électroniques, de **bobiner** nos inducteurs, de **réaliser** la connectique, de **mettre en forme** l'inox et, bien-sûr, **d'assembler** et de **tester** nos appareils de cuisson sur notre site en Bourgogne.

En 2019, d'importants investissements ont permis à Adventys d'agrandir sa surface de stockage de produits finis afin de garantir les meilleurs délais à ses clients.

Nous sommes une des rares sociétés en Europe à détenir notre propre **technologie induction** en tension monophasée et triphasée. Nous la déclinons sous différentes gammes et différentes configurations couvrant la majorité des besoins de la **restauration et des collectivités.**

Le saviez-vous ?



Adventys est une entreprise familiale, Jean-Luc Pérot, le dirigeant, a été rejoint par sa fille Mathilde en 2008. Elle est aujourd'hui en charge du commerce export. En 2020, Jeanne, sa seconde fille, l'a rejoint et est en charge de l'activité industrielle.

1999

Fabricant de matériel de cuisson par induction pour les professionnels de l'HoReCa depuis 20 ans.



3000m² de bâtiments et bureaux



Nous exportons nos produits dans plus de 80 pays à travers le monde



Une PME de 40 personnes



5.2 millions d'euros de chiffre d'affaires

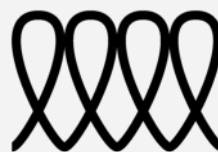

R&D

30 ans d'expérience et d'innovation dans l'induction

Univers Buffet

La gamme buffet Adventys est une gamme qui propose des équipements de maintien au chaud par induction. Avec des puissances entre 300 et 1000W, les buffets Adventys se déclinent en version posable et encastrable. Grâce à leur design innovant et élégant, les appareils de la gamme embellissent et ornent déjà les buffets des plus beaux endroits à travers le monde comme The Saffron Restaurant de l'hôtel Atlantis The Palm à Dubaï ou encore le stade des Razorback dans l'Arkansas (+ de 400 produits).

Induc-stone

#InvisibleInduction

Une solution buffet invisible innovante et unique. Ce kit induction s'adapte à votre plan de travail en granit, quartz, céramique, béton, bois et plus encore. Sans nécessité de découpe, une fois installé, le kit devient invisible et rend votre plan de travail versatile. Pour une sécurité optimale, la surface ne dépasse pas 55°C mais la température intérieure du chafing-dish peut être maîtrisée et atteindre 90°C maximum.

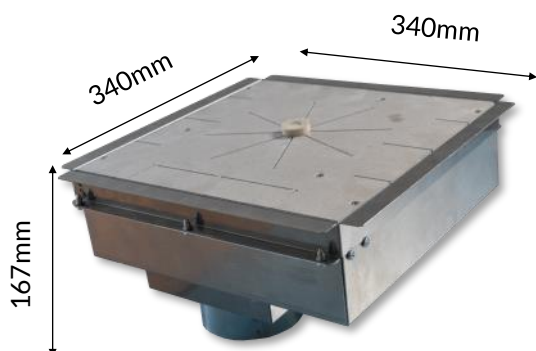

ADV1587



Nouveau bandeau de commande 3 touches/4 digits

INDUC-STONE

- > Puissance 650 watts
- > Dimensions produit 340x340x167mm
- > Commandes par claviers 4 touches et 2 digits avec réglage et affichage de la température (20 niveaux de température) et minuterie 99 minutes.
- > Alimentation: 220-240V monophasé / 50-60Hz
- > Cordon secteur de 1m80 fourni
- > Conçu et fabriqué en France
- > Spacer thermique fourni - Utilisation obligatoire
- > Dimensions encastrement commande: 48x163mm

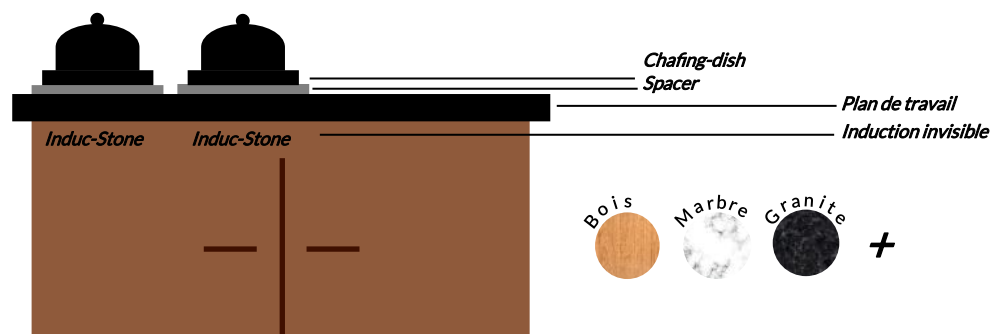

NOUVEAU

> Contrôlez jusqu'à 5 appareils avec un seul bandeau de commande (sur demande).

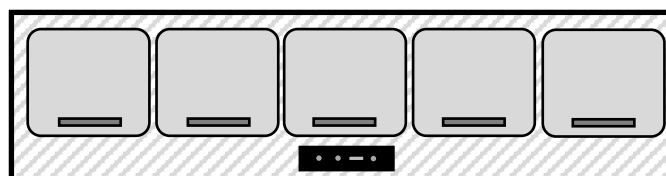



ATLANTIS

DUBAI

The Saffron Restaurant – Atlantis The Palm Dubai

Réalisé par TSSC

Induc-Elegance

#BuffetInduction

Les buffets Induc-Elegance se différencient par leur esthétique et leur design entièrement personnalisable. Vous pouvez faire votre choix parmi 4 modèles standards ou créer une combinaison unique grâce à une grande palette de couleurs et matériaux. Léger, compact et empilable, son utilisation est simple et la prise en main est rapide. Ils sont transportables grâce à leur valise dédiée sur-mesure.

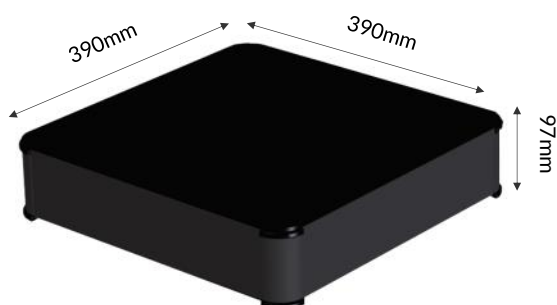

INDUC-ELEGANCE

- > Puissance: 300 ou 1000 watts
- > Dimensions vitro 390 x 390 x ép4 mm
- > Dimensions produits 390 x 390 x 97 mm
- > Commandes 3 touches sensibles et 12 niveaux de réglages de température
- > Alimentation 220-240V monophasé / 50-60Hz
- > Option câbles interconnexions qui permettent de relier 4 produits entre eux pour version 300W et jusqu'à 2 produits pour version 1000W
- > 4 modèles standards, version personnalisée sur demande
- > Conçu et fabriqué en France

Modèles

Noir - Inox



300 Watts

ADV1809

1000 Watts

ADV1850

Inox - Inox



300 Watts

ADV1810

1000 Watts

ADV1851

Cuivre - Noir



300 Watts

ADV1831

1000 Watts

ADV1852

Noir - Noir



300 Watts

ADV1832

1000 Watts

ADV1853

Induc-Elegance **intégrable ou encastrable**

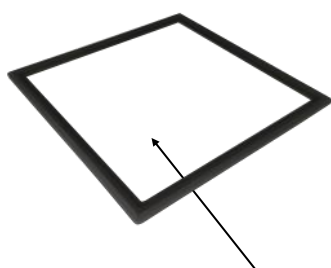
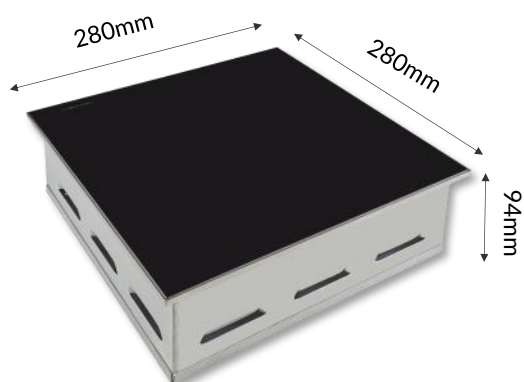

Joint silicone d'encastrement

INDUC -ELEGANCE F DIR

- > Puissance 300 ou 1000 watts
- > Dimensions vitro 280 x 280 x ép4 mm
- > Dimensions produit 280 x 280 x 94 mm
- > Commandes déportées à 3 touches sensibles et 12 niveaux de réglages de température
- > Alimentation 220 - 240V monophasé / 50-60Hz
- > Livré avec joint silicone pour encastrement
- > Options: câbles d'interconnexions qui permettent de relier 4 produits entre eux pour version 300W et jusqu'à 2 produits pour version 1000W .
- > Conçu et fabriqué en France

> *Dimensions encastrement produit: 270 x 270 mm*

> *Dimensions encastrement commande 198 x 68 mm*

300 Watts

ADV1816

1000 Watts

ADV1835



Induc-Elegance **Grand format**

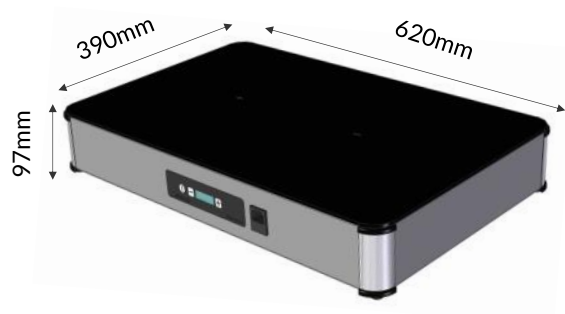

INDUC- ELEGANCE IE+300 - 1 ZONE

- > Puissance: 300 watts
- > Dimensions vitro 620 x 390 x ép4 mm
- > Dimensions produit 620 x 390 x 97mm
- > Commandes 3 touches sensibles et 12 niveaux de réglages de température
- > Alimentation 220-240V monophasé / 50-60Hz
- > Option câbles d'interconnexions qui permettent de relier 4 produits entre eux
- > 4 modèles standards, version personnalisée sur demande
- > Conçu et fabriqué en France

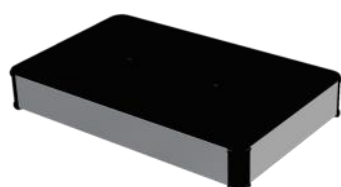

Inox - Inox

ADV1838

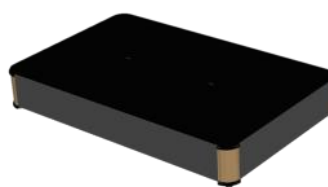

Noir - Noir

ADV1840

Noir - Inox

ADV1837



Noir - Cuivre

ADV1839

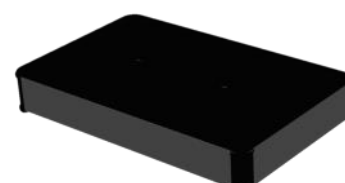

Induc-Elegance **Grand format**

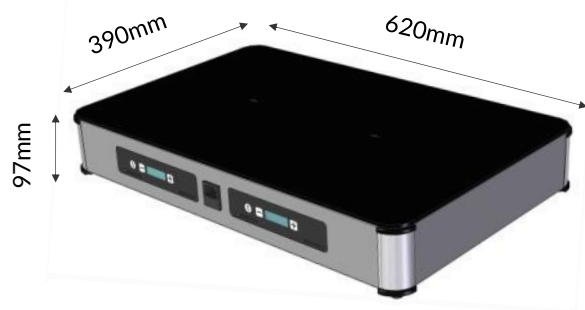

INDUC -ELEGANCE IE2 600 - 2 ZONES

- > Puissance: 2 x 300 watts
- > Dimensions vitro 620 x 390 x ép4 mm
- > Dimensions produit 620 x 390 x 97mm
- > Commandes 2 claviers 3 touches sensibles et 12 niveaux de réglages de température
- > Alimentation 220-240V monophasé / 50-60Hz
- > Pas de chaînage possible
- > 4 modèles standards, version personnalisée sur demande
- > Conçu et fabriqué en France



Inox - Inox

ADV1842

Noir - Inox

ADV1841



Noir - Noir

ADV1844



Cuivre - Noir

ADV1843



Buffet **Encastrable / Intégrable**

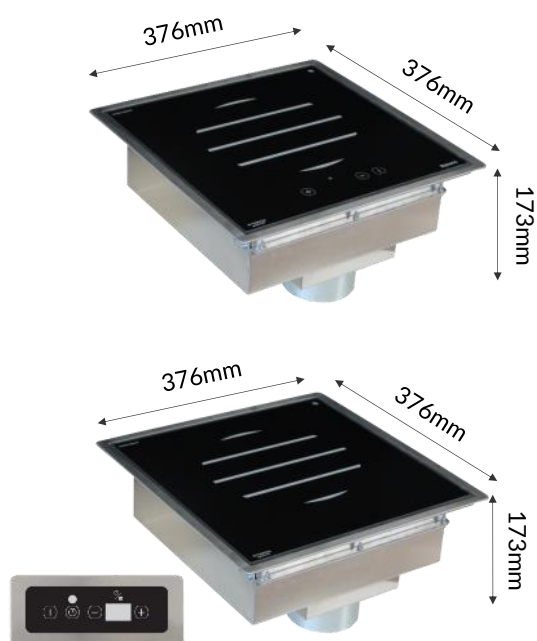

GL 650 DI/DIR

- > Puissance: 650 watts
- > Dimensions vitro 376 x 376 mm
- > Dimensions produit 376 x 376 x 173mm
- > Commandes par clavier 4 touches et 2 digits (intégré ou déporté). Réglage et affichage de la température de 40° à 90°C (9 niveaux de température) + minuterie
- > Alimentation 220-240V monophasé / 50-60Hz
- > Cordon secteur de 1m80 fourni
- > Conçu et fabriqué en France
- > Dimensions encastrement produit: 352 x 352 mm
- > Dimensions encastrement commande: 48 x 163 mm

DI 650 Watts

ADV1637

DIR 650 Watts

ADV1638

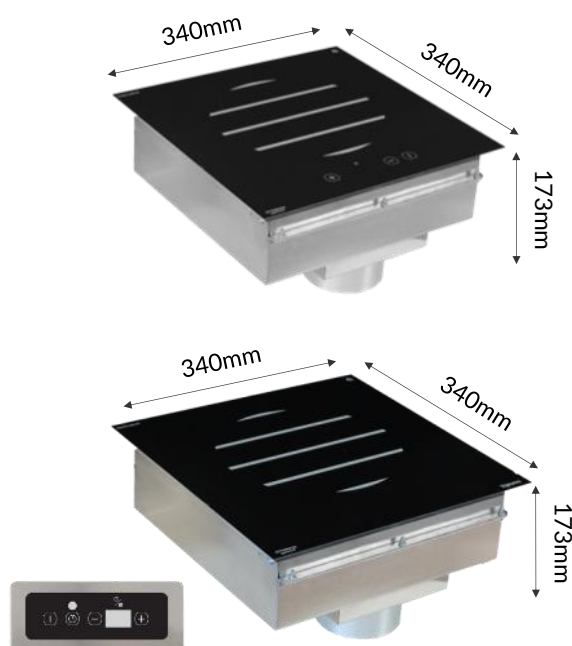

GL 650 FL / FLR

- > Puissance: 650 watts
- > Dimensions vitro 340 x 340 mm
- > Dimensions produit 340 x 340 x 173mm
- > Commandes par clavier déporté 4 touches et 2 digits avec réglage et affichage de la température de 40° à 90°C (9 niveaux de température) + minuterie
- > Alimentation 220-240V monophasée / 50-60Hz
- > Cordon secteur de 1m80 fourni
- > Conçu et fabriqué en France
- > Dimensions encastrement produit: 346 x 346 mm
- > Dimensions encastrement commande: 48 x 163 mm

FL 650 Watts

ADV1494

FLR 650 Watts

ADV1552



Univers cuisson GEOLINE

La gamme Cuisson Geoline Adventys propose des équipements de cuisson par induction. Avec des puissances plus élevées, entre 2500 et 3500W en monophasé et jusqu'à 8000W en triphasé, la gamme est déclinée en produits posables, encastrables. Vous trouverez forcément un produit qui correspond à vos besoins parmi nos inductions traditionnelles, nos planchas ou encore nos inductions wok. Les nombreuses différentes fonctionnalités nous permettent de pouvoir répondre aux attentes de la restauration.

GEOLINE **snacking**

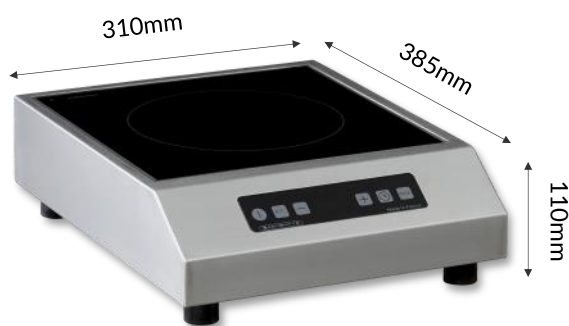

GLN 2500 / 3000 / 3500 Mono foyer induction posable

- > Puissance 2500 / 3000 ou 3500W
- > Dimensions vitro 280 x 280 mm protégée sur 4 côtés
- > Dimensions produit 310 x 385 x 110mm
- > Commandes par clavier en verre à touches sensibles, réglage de la puissance en watts ou de la température par palier de 5°C.
- > Alimentation 220-240V monophasé / 50-60Hz
- > Touche minuterie avec affichage 2 digits.
- > Touche MAX pour puissance maximum instantanée
- > Conçu et fabriqué en France

2500 Watts

ADV1716

3000 Watts

ADV1717

3500 Watts

ADV1702



GLN2 3500 S Double foyer induction 3500W

- > Puissance 2 x 1750 watts
- > Dimensions produit 590 x 385 x 105mm
- > Dimensions vitro 280 x 560 mm protégée sur 4 côtés
- > Commandes par clavier en verre à touches sensibles, réglage de la puissance en watts ou de la température par palier de 5°C.
- > Alimentation 220-240V monophasé / 50-60Hz
- > Touche minuterie avec affichage 2 digits.
- > Touche MAX pour puissance maximum instantanée
- > Conçu et fabriqué en France

3500 Watts

ADV1720



GLN2 3500 F Double foyer induction 3500W

- > Puissance 2 x 1750 watts
- > Dimensions produit 310 x 665 x 105mm
- > Dimensions vitro 560 x 280 mm protégée sur 4 côtés
- > Commandes par clavier en verre à touches sensibles, réglage de la puissance en watts ou de la température par palier de 5°C.
- > Alimentation 220-240V monophasée / 50-60Hz
- > Conçu et fabriqué en France

3500 Watts

ADV1721



GEOLINE **Posable**



GL2 5000/6000/7000S: Double foyer induction - SidebySide

- > Puissance 5000 / 6000 / 7000 watts
- > Dimensions vitro 650 x 323mm
- > Dimensions produit 650 x 405 x 96 mm
- > Commandes 2 claviers 4 touches 2 digits. 20 niveaux de réglage de puissance + minuteur
- > Alimentation 220-240V monophasé - 50-60Hz - câble d'alimentation sans prise pour branchement monophasé ou triphasé.
- > Conçu et fabriqué en France

5000 Watts

ADV1619

6000 Watts

ADV1551

7000 Watts

ADV1754



GL2 5000/6000/7000 F: Double foyer induction - Front to Back

- > Puissance 2x2500 / 2x3000 / 2x3500 watts
- > Dimensions vitro 650 x 370mm
- > Dimensions produit 730 x 370 x 140mm
- > Commandes par clavier à touches sensibles. On/Off sélection manuelle de la puissance par (+/-) et afficheur 2 digits (pour chaque foyer) + minuteur
- > Alimentation 220-240V monophasé - 50-60Hz - câble d'alimentation sans prise pour branchement monophasé ou triphasé.
- > Conçu et fabriqué en France

5000 Watts

ADV1620

6000 Watts

ADV1594

7000 Watts

ADV1755



GLP 6000 : Plancha induction 2 zones 6000 watts

- > Puissance 6000 watts
- > Surface de cuisson 688 x 384 mm
- > Dimensions produit 695 x 470 x 275 mm
- > Commandes par clavier 3 touches et afficheur 4 digits. Affichage et réglage de la température de 30 à 250°C.
- > Alimentation 220-240V monophasée (fonctionne de 185 à 270V) et de 35 à 70 Hz) câble d'alimentation sans prise pour branchement monophasé ou triphasé.
- > Equipé d'un tiroir bac à graisse et d'un pare-graisse
- > Conçu et fabriqué en France

6000 Watts

ADV1557

Triphasé



GLP 8000 : Plancha induction 2 zones triphasé

- > Puissance 8000 watts
- > Surface de cuisson 688 x 384 mm
- > Dimensions produit 695 x 470 x 275 mm
- > Commandes par clavier 3 touches et afficheur 4 digits Affichage et réglage de la température de 30 à 250°C.
- > Alimentation 360-440V triphasé 50 à 60 Hz câble d'alimentation sans prise pour branchement monophasé ou triphasé.
- > Equipé d'un tiroir bac à graisse et d'un pare-graisse
- > Conçu et fabriqué en France

8000 Watts

ADV1556



GLW 3000 / 3500 Wok induction

- > Puissance 3000 ou 3500 watts
- > Vitro et inducteur format bol wok
- > Dimensions produit 390 x 430 x 161 mm
- > Commandes par clavier à touches sensibles, On/Off sélection manuelle de la puissance + minuterie
- > Alimentation 220-240V monophasé 50 à 60 Hz câble d'alimentation avec prise monophasée.
- > Casserole wok incluse
- > Conçu et fabriqué en France

3000 Watts

3500 Watts

ADV1676

ADV1610



ADVENTYS
Technology

GEOLINE Encastrable



GL 3000 DI / DIR Mono foyer induction

- > Puissance 3000 watts
- > Dimensions vitro 340 x 340 mm
- > Dimensions produit 376 x 376 x 173 mm
- > Commandes par clavier 4 touches. Sélection et affichage puissance + minuteur
- > Alimentation 220-240V monophasé - 50-60Hz
- > Conçu et fabriqué en France
- > *Dimensions encastrement produit 352 x 352 mm*
- > *Dimensions encastrement commande 48 x 163 mm*

GL 3000 DI

Clavier intégré sous-vitro

ADV1546

GL 3000 DIR

Clavier déporté

ADV1628

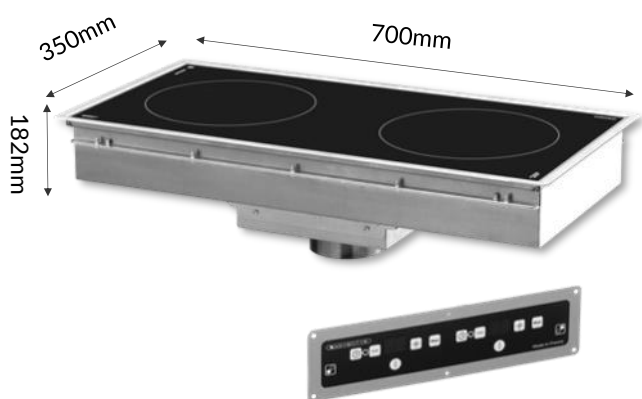

GL2 DIR de 3000 à 7000 W Double foyer induction

- > Puissance 2x1500 / 2x1750 / 2x2500 / 2x3000 / 2x3500 watts
- > Dimensions vitro 663 x 314 mm
- > Dimensions produit 700 x 350 x 182mm - **Installation verticale ou horizontale possible.**
- > Touches mécaniques sous lexan. Sélection manuelle puissance par (+/-) et afficheur 2 digits (pour chaque foyer). Affichage de niveaux de puissance. (Support commande en option)
- > Sur demande: possibilité clavier touches sensibles ou manettes -
- > Alimentation 220-240V monophasé - 50-60Hz
- > Conçu et fabriqué en France
- > *Dimensions encastrement produit 333 x 682 mm*
- > *Dimensions encastrement commande 60 x 302 mm*

3000 Watts

ADV1621

3500 Watts

ADV1645

5000 Watts

ADV1622

6000 Watts

ADV1623

7000 Watts

ADV1756

GEOLINE *intégrable*

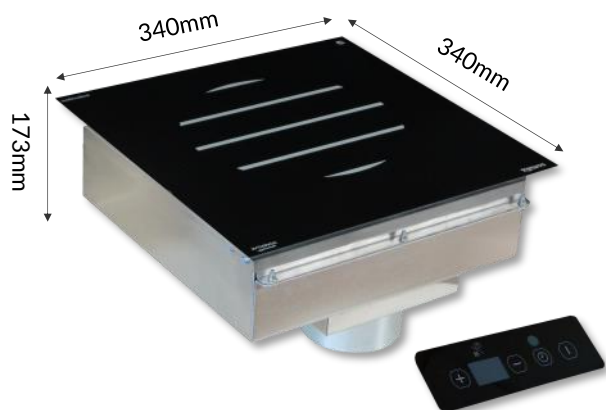

GL 3000 FL / FLR

- > Puissance 3000 watts
- > Dimensions vitro 340 x 340 mm
- > Dimensions produit 340 x 340 x 173 mm
- > Commandes par clavier 4 touches. Sélection et affichage puissance + minuteur
- > Alimentation 220-240V monophasé - 50-60Hz
- > Conçu et fabriqué en France
- > *Dimensions encastrement produit 346 x 346 mm*
- > *Dimensions encastrement commande 48x163 mm*

GL 3000 FL

Clavier intégré sous-vitro

ADV1549

GL 3000 FLR

Clavier déporté

ADV1548

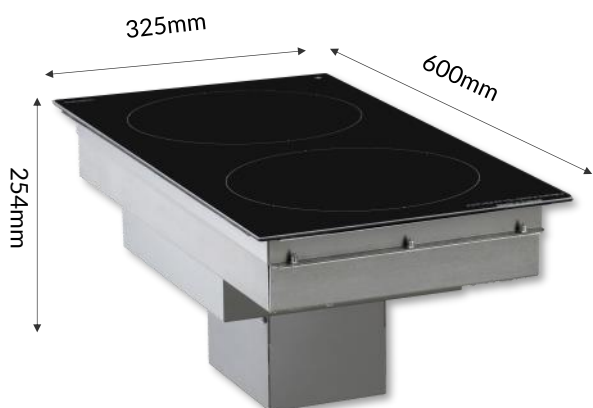

GL2 FLR de 3000 à 7000 W Double foyer induction

- > Puissance 2x1500 / 2x1750 / 2x2500 / 2x3000 / 2x3500 watts
- > Dimensions vitro 600 x 325 mm
- > Dimensions produit 600 x 325 x 254mm - **Installation verticale ou horizontale possible.**
- > Commande par clavier à touches sensibles ou manettes. Sélection manuelle puissance par (+/-) et afficheur 2 digits (pour chaque foyer). Affichage de niveaux de puissance.
- > Alimentation 220-240V monophasé - 50-60Hz
- > Conçu et fabriqué en France
- > *Dimension encastrement produit 333 x 682 mm*
- > *Dimensions encastrement commande 60 x 302 mm*

	3000 Watts	3500 Watts	5000 Watts	6000 Watts	7000 Watts
Manettes	ADV1862	ADV1880	ADV1882	ADV1559	ADV1846
Sensitives	ADV1861	ADV1881	ADV1883	ADV1558	ADV1845



Univers cuisson BIOLINE

La gamme Cuisson Bioline Adventys propose des équipements de cuisson par induction. Avec des puissances importantes, entre 3000 et 3600W en monophasé et jusqu'à 7000W en triphasé. Les produits de la gamme Bioline sont des appareils robustes et performants qui sont conçus pour une utilisation 24/24 - 7/7. Déclinés en format posables et encastrables, vous retrouverez également des versions plancha, wok et induction traditionnelles.



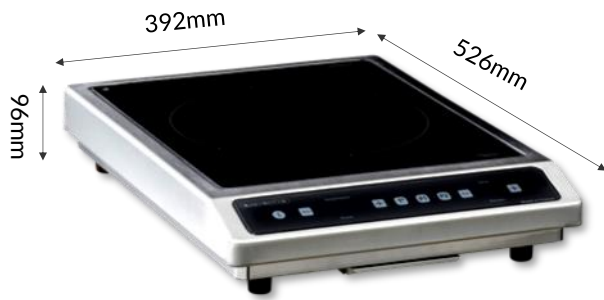

BRIC Mono foyer induction 3000/3600W

- > Puissance 3000 ou 3600 watts
- > Dimensions vitro 405 x 342 x ép 4mm
- > Dimensions produit 526 x 392 x 96 mm
- > Commandes par clavier à touches sensibles. Affichage et réglage de la puissance (niveaux ou watts) ou de la température (de 30 à 140°C par palier de 1°C (°C ou °F)
- > 2 touches programmables et mémorisables
- > Test de la qualité des casseroles
- > Contrôle de la température instantanée du récipient
- > Alimentation 220-240V monophasé - 50-60Hz
- > Conçu et fabriqué en France

3000 Watts

ADV1476

3600 Watts

ADV1475

Triphasé



BTIC Mono foyer induction 6000W **triphassé**

- > Puissance 6000 watts
- > Dimensions vitro 405 x 342 x ép 6mm
- > Dimensions produit 392 x 526 x 185mm
- > Commandes par clavier à touches sensibles avec commande On/Off, touches +/- de sélection puissance + minuteur
- > 3 touches programmables et mémorisables
- > Alimentation 360-440V triphasé - 50-60Hz
- > Conçu et fabriqué en France

6000 Watts

ADV1129



B2RIC Double foyer induction 3000W/3600W

- > Puissance 3000 ou 3600 watts
- > Dimensions vitro 405 x 342 x ép 4mm
- > Dimensions produit 526 x 392 x 110 mm
- > Commandes par clavier à touches sensibles avec commande M/A, touches +/- de sélection de puissance. Touche contrôle des 2 foyers simultanés
- > Alimentation 220-240V monophasé - 50-60Hz
- > Conçu et fabriqué en France

3000 Watts

ADV1740

3600 Watts

ADV1741



BGIC Plancha induction 3000W/3600W

- > Puissance 3000 ou 3600 watts
- > Dimensions surface de cuisson 300 x 371 mm
- > Dimensions produit 526 x 392 x 196 mm
- > Commandes par clavier à touches sensibles. Réglage de la température de 30 à 250°C par paliers de 10°C.
- > Pare graisse en option
- > Alimentation 220-240V monophasé - 50-60Hz
- > Conçu et fabriqué en France

3000 Watts

ADV1878

3600 Watts

ADV1360



BWIC 3000 / 3600 Wok Induction

- > Puissance 3000 ou 3600 watts
- > Dimensions produit 526 x 392 x 172 mm
- > Commandes par clavier à touches sensibles. Affichage et réglage de la puissance + minuteur
- > 3 touches programmables et mémorisables
- > Alimentation 220-240V monophasé - 50-60Hz
- > Livré avec casserole wok
- > Conçu et fabriqué en France

3000 Watts

ADV1607

3600 Watts

ADV1606

Triphasé



BTWIC 7000 Wok Induction **triphase**

- > Puissance 7000 watts
- > Dimensions produit 526 x 392 x 172 mm
- > Commandes par clavier à touches sensibles. Affichage et réglage de la puissance + minuteur
- > 3 touches programmables et mémorisables
- > Alimentation 360-440V triphasé - 50-60Hz
- > Livré avec casserole wok
- > Conçu et fabriqué en France

7000 Watts

ADV1483

Bioline encastrable



DRIC 3000 / 3600 Mono foyer induction

- > Puissance 3000 ou 3600 watts
- > Dimensions vitro 405 x 342 x ép 4mm
- > Dimensions produit 580 x 440 x 170 mm
- > Commandes par clavier à touches sensibles. Affichage et réglage de la puissance (par niveaux ou watts) ou de la température de 30° à 140°C par palier de 1°C (°C ou °F)
- > 2 touches programmables et mémorisables
- > Contrôle de la température instantanée du récipient
- > Alimentation 220-240V monophasé - 50-60Hz
- > Livré avec cordon secteur sans prise
- > Conçu et fabriqué en France
- > *Dimensions encastrement produit : 410 x 550 mm*

3000 Watts

ADV1478

3600 Watts

ADV1471

Triphasé



DTIC 6000 Mono foyer induction triphasé

- > Puissance 6000 watts
- > Dimensions vitro 405 x 342 x ép 4mm
- > Dimensions produit 580 x 440 x 170 mm
- > Commandes par clavier à touches sensibles. Affichage et réglage de la puissance (par niveaux ou watts) ou de la température de 30° à 140°C par palier de 1°C (°C ou °F)
- > 2 touches programmables et mémorisables
- > Alimentation 360-440V triphasé - 50-60Hz
- > Livré avec cordon secteur sans prise
- > Conçu et fabriqué en France
- > *Dimensions encastrement produit 410 X 550 mm*

6000 Watts

ADV1369



Bioline encastrable

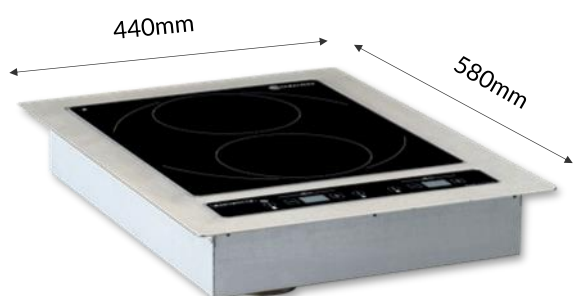

D2RIC 3000 / 3600 Double foyer induction

- > Puissance 2x1500 ou 2x1800 watts
- > Dimensions vitro 405 x 342 x ép 4mm
- > Dimensions produit 580 x 440 x 185 mm
- > Commandes par clavier à touches sensibles avec commande M/A, touches +/- de sélection de puissance.
- > Alimentation 220-240V monophasé - 50-60Hz
- > Livré avec cordon secteur sans prise
- > Conçu et fabriqué en France
- > *Dimensions encastrement produit : 550 x 410 mm*

3000 Watts

ADV1742

3600 Watts

ADV1743

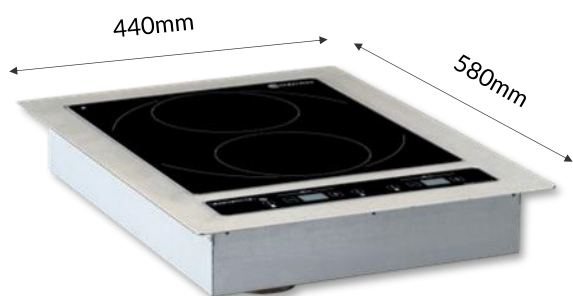

D2IC / D2IM 6000 Double foyer induction

- > Puissance 2x3000 watts
- > Dimensions vitro 490 x 342 x ép4 mm
- > Dimensions produit 580 x 440 x 162 mm
- > Commandes déportées par clavier à touches sensibles avec commande M/A , touches +/- de sélection de puissance OU déportées par manettes + LED
- > Minuterie
- > Alimentation 220-240V monophasé - 50-60Hz
- > Livré avec cordon secteur sans prise
- > Conçu et fabriqué en France
- > *Dimensions encastrement produit 410 x 550 mm*
- > *Dimensions encastrement commande 72 x 370 mm*



Touches sensibles

ADV1527

Manettes

ADV1537



DWIC 3000 / 3600 Wok induction

- > Puissance 3000 ou 3600 watts
- > Vitro et inducteur format bol wok
- > Dimensions produit 580 x 440 x 300 mm
- > Commandes par clavier à touches sensibles , touche +/- sélection puissance + minuterie
- > 3 touches programmables et mémorisables
- > Alimentation 220-240V monophasé - 50-60Hz
- > Livré avec casserole wok et cordon secteur sans prise
- > Conçu et fabriqué en France
- > *Dimensions encastrement produit : 410 x 550 mm*

3000 Watts

ADV160

3600 Watts

ADV1608

Triphasé

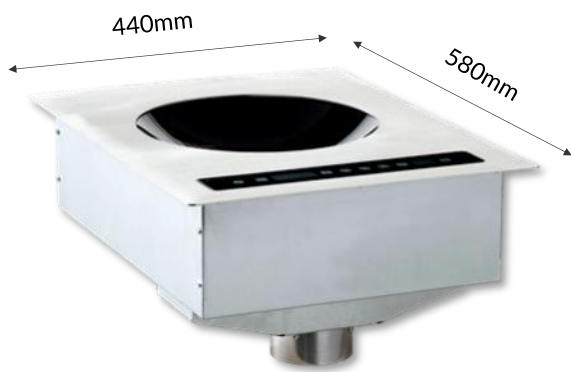

DTWIC 7000 Wok induction triphasé

- > Puissance 7000 watts
- > Vitro et inducteur format bol wok
- > Dimensions produit 580 x 440 x 300 mm
- > Commande par clavier à touches sensibles , touche +/- sélection puissance + minuterie
- > 3 touches programmables et mémorisables
- > Alimentation 360-440V triphasé - 50-60Hz
- > Livré avec casserole wok et cordon secteur sans prise
- > Conçu et fabriqué en France
- > *Dimensions encastrement produit : 410 x 550 mm*

7000 Watts

ADV1438

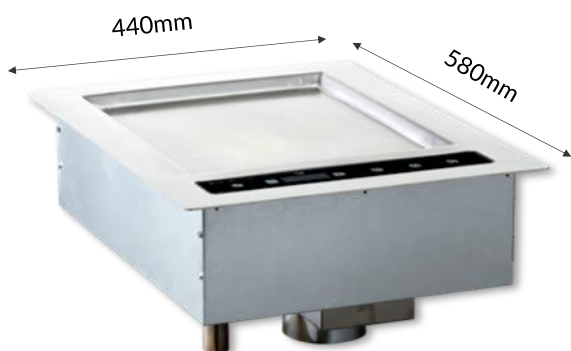

DGIC 3000 / 3600 Plancha induction

- > Puissance 3000 ou 3600W
- > Surface de cuisson 300 x 363 mm
- > Dimensions produit 580 x 440 x 225 mm
- > Commandes par clavier à touches sensibles
- > 3 touches programmables et mémorisables
- > Alimentation 220-240V monophasé - 50-60Hz
- > Pare-graisse en option
- > Conçu et fabriqué en France
- > *Dimensions encastrement produit : 410 x 550 mm*

3000 Watts

ADV1877

3600 Watts

ADV1349

Gamme Module

La gamme Module Adventys propose des solutions inductions intégrées dans des meubles 400mm ou 800mm. Equipés de la tension triphasé, ce sont des équipements puissants, qui offrent une performance maximale. Disponible en module meuble, ils sont également déclinés en module posable sur un plan de travail existant. Vous retrouverez dans cette gamme notre innovante technologie NO-LIMIT.

Module **induction**

Triphasé

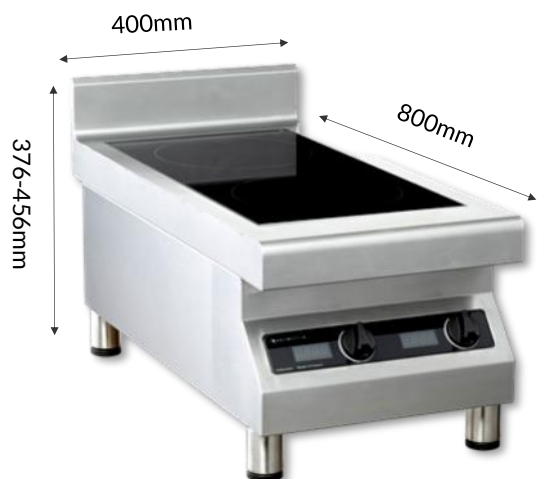

MO2i 8000 / 12000 Module HD 2 foyers induction **triphassé**

- > Puissance 2x4000 ou 2x6000 watts
- > Dimensions vitro 646 x 326 mm
- > Dimensions produit 400 x 800 x 376-456 mm
- > Commandes par manettes et affichage de la puissance—afficheur 4 digits.
- > Alimentation 360-440V - triphasé - 50-60Hz
- > Conçu et fabriqué en France
- > Soubassement Adventys adapté (p.40-41)

8000 Watts

ADV1656

12000 Watts

ADV1657



MO4i 16.000 / 24.000 Module HD 4 foyers induction **triphassé**

- > Puissance 4x4000 ou 4x6000 watts
- > Dimensions vitro 2x (326x646mm)
- > Dimensions produit 800 x 800 x 376-456 mm
- > Commandes par manettes et affichage de la puissance - afficheur 4 digits
- > Alimentation 360-440V - triphasé - 50-60Hz
- > Conçu et fabriqué en France
- > Soubassement Adventys adapté (p.40-41)

16.000 Watts

ADV1658

24.000 Watts

ADV1659

Module Plancha

Triphasé



MOP2i 8000 Module plancha HD 2 zones induction triphasé

- > Puissance 2x4000 watts
- > Surface de cuisson 330 x 600 mm
- > Dimensions produit 400 x 800 x 376-456 mm
- > Commandes par manettes et affichage de la température - Afficheur 4 digits
- > Alimentation 360-440V - triphasé - 50-60Hz
- > Livré avec spatule
- > Conçu et fabriqué en France
- > Soubassement Adventys adapté (p.40-41)

8000 Watts

ADV1660



MOP4i 16.000 Module plancha HD 4 zones induction triphasé

- > Puissance 4x4000 watts
- > Surface de cuisson 750 x 630 mm
- > Dimensions produit 900 x 900 x 456 mm
- > Commandes par manettes et affichage de la température Afficheur 4 digits
- > Alimentation 360-440V - triphasé - 50-60Hz
- > Livré avec spatule
- > Conçu et fabriqué en France
- > Soubassement Adventys adapté (p.40-41)

16.000 Watts

ADV1678

Module NO-LIMIT



MO2NL 8000 / 16.000 Module Induc-NoLimit 8 zones triphasé

- > Puissance 8x1000 ou 8x2000 watts
- > Surface de cuisson 320 x 640 mm
- > Dimensions produit 500 x 800 x 900-1029 mm
- > Commandes par clavier à touches capacitives et codeur incrémentale. Chaque inducteur est piloté individuellement. Réglage par puissance en watts ou en température en °C.
- > 3 programmes de mémorisation
- > Alimentation 360-440V - triphasé - 50-60Hz
- > Conçu et fabriqué en France

8000 Watts

ADV1833

16.000 Watts

ADV1758



MO4NL 16.000 / 32.000 Module Induc-NoLimit 16 zones triphasé

- > Puissance 16x1000 ou 16x2000 watts
- > Surface de cuisson 640 x 640 mm
- > Dimensions produit 800 x 800 x 900-1029mm
- > Commandes par clavier à touches capacitives et codeur incrémentale. Chaque inducteur est piloté individuellement. Réglage par puissance en watts ou en température en °C.
- > 3 programmes de mémorisation
- > Alimentation 360-440V - triphasé - 50-60Hz
- > Conçu et fabriqué en France

16.000 Watts

ADV1823

32.000 Watts

ADV1703

INDUCTION

INDUC NO-LIMIT

La gamme No-Limit est une innovation Adventys brevetée. Ce concept unique offre une surface de cuisson de 4 à 16 inducteurs de 1 ou 2kW chacun. Chaque inducteur peut être paramétré individuellement mais vous pouvez également choisir un réglage par zone avec une précision au degré près.

Vous pouvez poser un grand nombre de récipient de n'importe quelle taille sur toute la surface et multiplier les modes de cuissons : saisir, faire bouillir, laisser mijoter.

L'induc No-Limit porte bien son nom, il vous ouvre le champs des possibles et vous permet d'optimiser l'espace de votre cuisine grâce à son large choix de format et de disposition.

Découvrez le concept en vidéo



Module wok

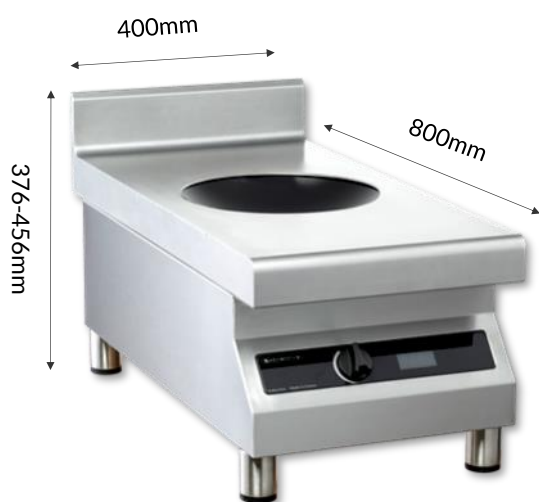

MOWi Module wok HD induction triphasé

- > Puissance 8000 watts
- > Vitro et inducteur format bol wok
- > Dimensions produit 400 x 800 x 376-456mm
- > Commandes par manettes et affichage de la puissance
Afficheur 4 digits
- > Alimentation 360-440V - triphasé - 50-60Hz
- > Livré avec casserole wok et cordon secteur sans prise
- > Conçu et fabriqué en France
- > Soubassement Adventys adapté (p.40-41)

8000 Watts

ADV1661



Soubassement 400

- > Construction tout inox
- > Spécialement conçu pour notre gamme module HD
- > Dimensions produit 400 x 700 x 620-685 mm
- > Porte démontable
- > Pré-percé pour passage évacuation de jus de cuisson plancha
- > Conçu et fabriqué en France

400mm

ADV1685



Soubassement 800

- > Construction tout inox
- > Spécialement conçu pour notre gamme module HD
- > Dimensions produit 800 x 740 x 620-685 mm
- > Porte démontable Heavy
- > Pré-percé pour passage évacuation de jus de cuisson plancha
- > Conçu et fabriqué en France

800mm

ADV1686

stockpot

stockpot



FISP Stockpot triphasé

- > Puissance 8000 watts
- > Dimensions vitro 360 x 360 mm
- > Dimensions produit 600 x 600 x 262-500 mm
- > Commande par manette + voyant
- > Produit spécial faitout / marmites cuisson gros volume
- > Poids maximum autorisé 100kg
- > Conçu et fabriqué en France

8000 Watts

ADV1687

Gamme Kit

La gamme Kit Adventys regroupe toutes nos solutions induction à intégrer dans des meubles existants. Vous retrouverez nos inductions traditionnelles, nos planchas et wok ainsi que notre innovation No-Limit déclinée en plusieurs formats. Adventys vous accompagne, désormais, nous pouvons également concevoir votre meuble sur-mesure et intégrer nous-mêmes nos équipements.

Kits Induction Traditionnelle

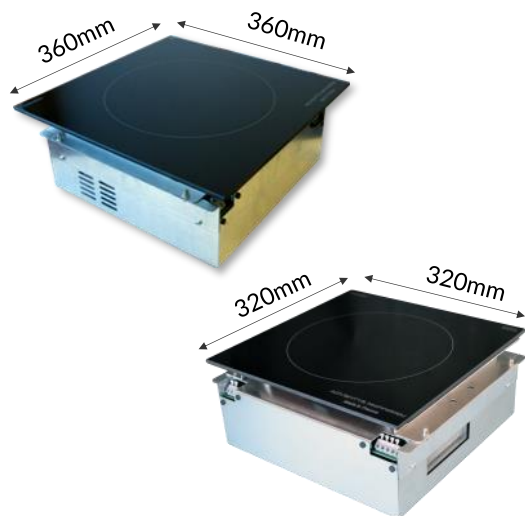

KTi1 4000 / 6000 Kit Induction triphasé

- > Puissance 4000 ou 6000 watts
- > Dimensions vitro 320 x 320 mm ou 360 x 360 mm
- > Commandes déportées par manettes - (version touches sensibles sur demande).
- > Câbles fourni 1m50 - (disponibles en 3m - 5m - 8m - 10m - 12m et 15m)
- > Alimentation 220-240V monophasé / 360-440V triphasé - 50-60Hz
- > Sur demande compatible avec optimiseur d'énergie TERA WATT et SICOTRONIC
- > Conçu et fabriqué en France
- > *Dimensions intégration vitro 360: 366 x 366 mm*
- > *Dimensions intégration vitro 320: 326 x 326 mm*

KTi1 4000	360x360mm	320x320mm	KTi1 6000	360x360	320x320
Générateur intégré	ADV1704	ADV1863	Générateur intégré	ADV1706	ADV1811
Générateur déporté	ADV1705	ADV1888	Générateur déporté	ADV1707	ADV1887

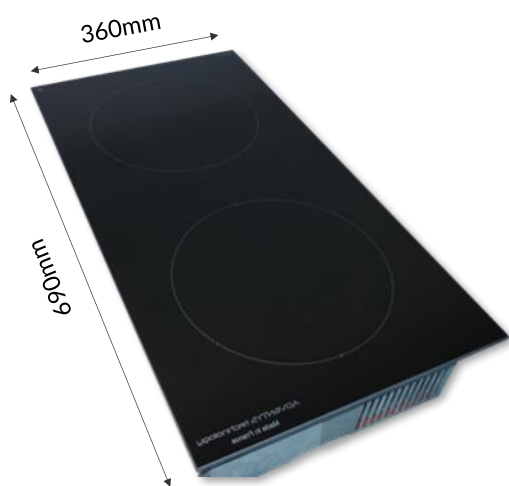

KTi2 8000 / 10.000 / 12.000 Kit Induction 2 zones triphasé

- > Puissance 8000 ou 10.00 ou 12.000 watts
- > Dimensions vitro 360 x 690 mm ou 325 x 600 mm
- > Commandes déportées manettes - (version touches sensibles sur demande).
- > Câbles fourni 1m50 - (disponibles en 3m - 5m - 8m - 10m - 12m et 15m)
- > Alimentation 220-240V monophasé / 360-440V triphasé - 50-60Hz
- > Sur demande compatible avec optimiseur d'énergie TERA WATT et SICOTRONIC
- > Conçu et fabriqué en France
- > *Dimensions intégration vitro 360: 366 x 696 mm*
- > *Dimensions intégration vitro 325: 331 x 606 mm*

KTi2 8000	360x690	325x600	KTi2 10.000	360x690	325x600	KTi2 12.000	360x690	325x600
Générateur intégré	ADV1677	ADV1665	Générateur intégré	ADV1689	ADV1885	Générateur intégré	ADV1688	ADV1667
Générateur déporté	ADV1708	ADV1666	Générateur déporté	ADV1884	ADV1886	Générateur déporté	ADV1709	ADV1668

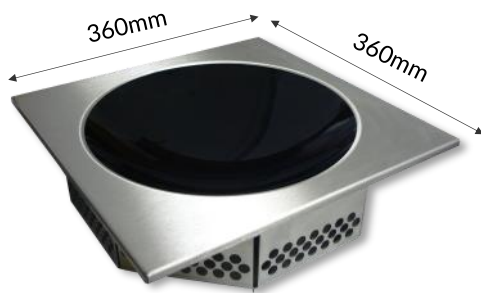

KTWi 4000 / 6000 Kit Induction triphasé

- > Puissance 4000 ou 6000 watts
- > Vitro et inducteur format bol wok
- > Dimensions produit 360 x 360 mm
- > Commandes déportées manette - (version touches sensibles sur demande).
- > Câbles fourni 1m50 - (disponibles en 3m - 5m - 8m - 10m - 12m et 15m)
- > Alimentation 220-240V monophasé / 360-440V triphasé - 50-60Hz
- > Sur demande compatible avec optimiseur d'énergie TERA WATT et SICOTRONIC
- > Conçu et fabriqué en France
- > *Dimensions intégration : 366 x 366 mm*

KTWI 4000 D	360x360mm	KTWI 6000 D	360x360
Générateur déporté	ADV1710	Générateur déporté	ADV1711



Kits NO-LIMIT - MULTIZONE

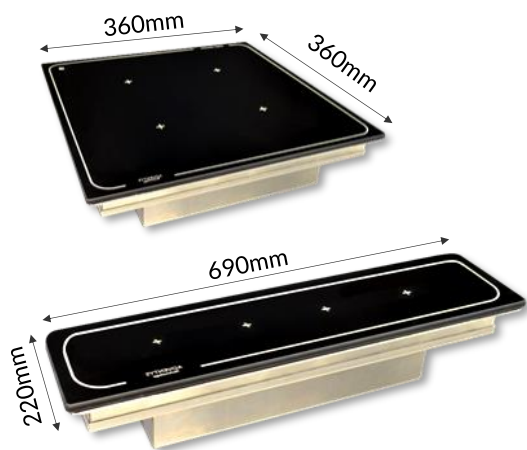

KNL4 4000 / 8000 Kit Induction Multizone KNL4 4000 / 8000 S Kit Induction Multizone Saucier

- > Puissance 4000 ou 8000 watts
- > Dimensions vitro **KNL4** 360 x 360 - **KNL4S** 220 x 690 mm
- > Commandes déportées par touches sensibles ou manette - 4 digits
- > Alimentation 360-440V triphasé - 50-60Hz
- > Sur demande compatible avec optimiseur d'énergie TERA WATT et SICOTRONIC
- > Conçu et fabriqué en France

> Dimensions intégration KNL4: 366 x 366mm

> Dimensions intégration KNL4S: 226 x 696 mm

KNL4 4000 Watts

ADV1825

KNL4 8000 Watts

ADV1669

KNL4 S 4000 Watts

ADV1826

KNL4 S 8000 Watts

ADV1712

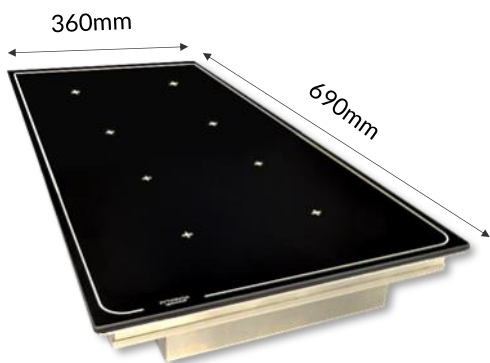

KNL8 8000 / 16.000 Induction Multizone

- > Puissance 8000 ou 16.000 watts
- > Dimensions vitro 360 x 690 mm
- > Commandes déportées par touches sensibles ou manettes- 4 digits
- > Alimentation 360-440V triphasé - 50-60Hz
- > Sur demande compatible avec optimiseur d'énergie TERA WATT et SICOTRONIC
- > Conçu et fabriqué en France

> Dimensions intégration: 366 x 696 mm

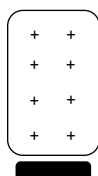

Front to Back

8000 Watts

ADV1827

16.000 Watts

ADV1670

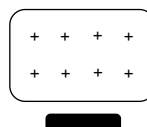

Side by Side

8000 Watts

ADV1828

16.000 Watts

ADV1781

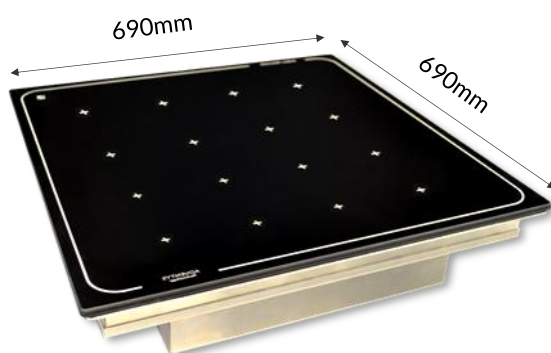

KNL16 16.000 / 32.000 Induction Multizone triphasé

- > Puissance 8000 ou 10.00 ou 12.000 watts
- > Dimensions vitro 690 x 690 mm
- > Commandes déportées par touches sensibles ou manettes - 4 digits
- > Alimentation 360-440V triphasé - 50-60Hz
- > Sur demande compatible avec optimiseur d'énergie TERA WATT et SICOTRONIC
- > Conçu et fabriqué en France

> Dimensions intégration: 696 x 696 mm

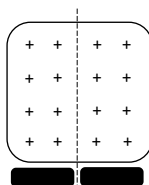

Front to Back

16.000 Watts

ADV1829

32.000 Watts

ADV1662

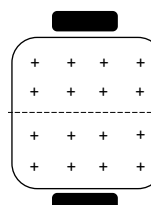

Side by Side

16.000 Watts

ADV1830

32.000 Watts

ADV1757

Kits PLANGHA

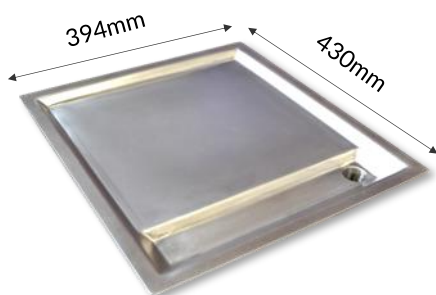

P1IM 4000 Kit Induction Plancha 1 zone

- > Puissance 4000 watts
- > Surface de cuisson 330 x 300 mm - Surface grill matériaux composite multicouches
- > Dimensions produit 394 x 430 x 140 mm
- > Commandes déportées par manettes - 4 digits - Affichage température
- > Evacuation des jus de cuisson
- > Alimentation 360-440V triphasé - 50-60Hz
- > Conçu et fabriqué en France

> *Dimensions intégration: 362 x 398 mm*

4000 Watts

ADV1653

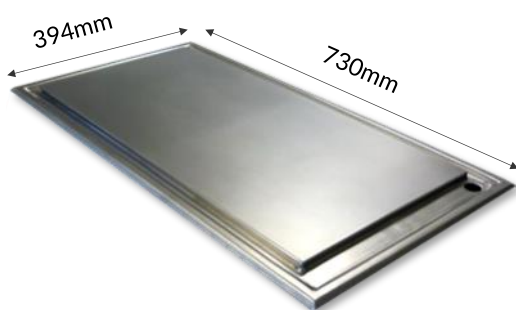

P2IM 8000 Kit Induction Plancha 2 zones

- > Puissance 8000 watts
- > Surface de cuisson 600 x 326 mm - Surface grill matériaux composite multicouches
- > Dimensions produit 730 x 394 x 157,5 mm
- > Commandes déportées par manettes - 4 digits - Affichage température
- > Alimentation 360-440V triphasé - 50-60Hz
- > Evacuation des jus de cuisson
- > Conçu et fabriqué en France

> *Dimensions intégration: 362 x 698 mm*

8000 Watts

ADV1654

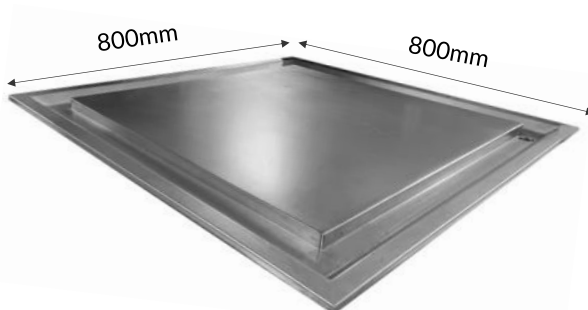

P4IM 16000 Kit Induction Plancha 4 zones

- > Puissance 16.000 watts
- > Surface de cuisson 637 x 637mm - Surface grill matériaux composite multicouches
- > Dimensions produit 800 x 800 x 183 mm
- > 2 Commandes déportées par manettes - 4 digits - Affichage température
- > Alimentation 360-440V triphasé - 50-60Hz
- > Evacuation des jus de cuisson
- > Conçu et fabriqué en France

> *Dimensions intégration: 745 x 745 mm*

16.000 Watts

ADV1397

MICRO-ONDES



FRME 0923

ADV1320

FRME 0923 : Micro-ondes mécanique

- > Volume utile : 23 litres.
- > Puissance restituée : 900 W – absorbée : 1550 W.
- > Fonctions : 5 niveaux de puissance. Fonction décongélation.
- > Plateau tournant.
- > Dimensions externes : L 48 cm x P 32.5 cm x H 28 cm.
- > Alimentation : 230V 50Hz.



FRME 1030

ADV1321

FMME 1030

ADV1493

FRME 1030 : Micro-ondes mécanique

FMME 1030 : Micro-ondes mécanique version marine 60Hz

- > Volume utile : 30 litres.
- > Puissance restituée : 1000 W – absorbée : 1600 W.
- > Fonctions : 5 niveaux de puissance.
- > Fonction décongélation.
- > Plateau fixe dimension GN2/3.
- > Dimensions externes : L 54 cm x P 46 cm x H 33 cm.
- > Alimentation : 230V 50Hz ou 120V 60Hz



FRCF 1026

ADV1322

FRCF 1026 : Micro-ondes type cafétéria

- > Volume utile : 26 litres.
- > Puissance restituée : 1000 W – absorbée : 1550 W.
- > Fonction : réchauffage.
- > Plateau fixe dimension GN1/2.
- > Dimensions externes : L 51 cm x P 43 cm x H 31 cm.
- > Alimentation : 230V 50Hz.



FRCF 1030

ADV1323

FRCF 1030 : Micro-ondes type cafétéria

- Volume utile : 30 litres.
- Puissance restituée : 1000 W – absorbée : 1600 W.
- Fonction : réchauffage.
- Plateau fixe dimension GN2/3.
- Dimensions externes : L 54 cm x P 46 cm x H 33 cm.
- Alimentation : 230V 50Hz.



FGEL 0925

ADV1506

FGEL 0925 : Micro-ondes électrique

- Volume utile : 25 litres.
- Puissance restituée : 900 W – absorbée : 1450 W.
- Fonctions : 5 niveaux de puissance.
- Fonction grill.
- Plateau tournant.
- Dimensions externes : L 51 cm x P 43 cm x H 30 cm.
- Alimentation : 230V 50Hz.



FREL 1026

ADV1324

FMEL 1025

ADV1747

FREL 1026 : Micro-onde électronique

FMEL 1025 : Micro-onde électronique version marine 60 Hz

Volume utile : 26 litres (25 pour version marine).

Puissance restituée : 1000 W— absorbée : 1550 W.

Fonctions : 5 niveaux de puissance, 100 programmes, fonction décongélation.

Dimensions externes : L 51cm x P 43 cm x H 31 cm / Plateau fixe dimension GN1/2.

Alimentation : 230V 50Hz ou 120V 60Hz



FREL 1030

ADV1325

FREL 1030 : Micro-onde électronique

Volume utile : 30 litres.

Puissance restituée : 1000 W— absorbée : 1600 W.

Fonctions : 5 niveaux de puissance, 20 programmes + fonction décongélation.

Dimensions externes : L 54 cm x P 46 cm x H 33 cm / Plateau fixe dimension GN2/3.

Alimentation : 230V 50Hz.



FREL 2135

ADV1327

FMEL 1835

ADV1560

FREL 2135 : Micro-onde électronique

FMEL1835 : Micro-onde version marine 60 Hz - 120V -1800W

Volume utile : 35 litres - sur 1 ou 2

Puissance restituée : 2100 W— absorbée : 3200 W.

Fonctions : 5 niveaux de puissance, 10/100programmes - 10 étapes de cuisson.

Dimensions externes : L 57 cm x P 51 cm x H 37 cm / Plateau fixe dimension GN2/3

Alimentation : 230V 50Hz ou 120V 60Hz

Accessoires

WOK ADV0517



WOK multicouches AC00005



Novasil SAV1320



Spacer Induc-Stone AC00013



Pare-Graisse plancha ADV1245



Spatule Plancha AC00002



Valise Induc-Elegance ADV1822



Joint encastrement PP0134

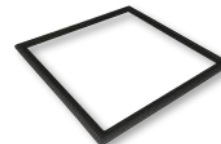

Vos projets sur-mesure

By Adventys

Adventys vous accompagne dans vos projets sur-mesure. Nous mettons notre savoir-faire à votre service pour vous aider à concrétiser vos idées. Notre activité de tôlerie industrielle et nos larges gammes de produits nous permettent de proposer différentes solutions, des entablements à installer sur des soubassements, des fourneaux de cuisson uniques. Nous pouvons également nous adapter à des configurations déjà existantes.

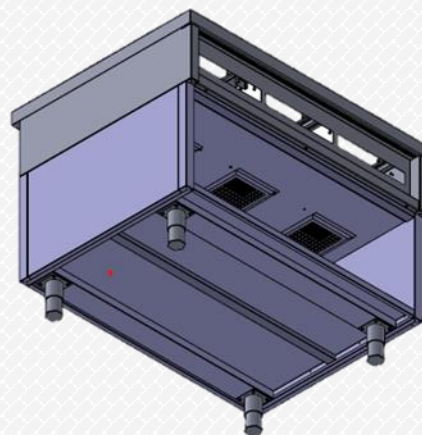
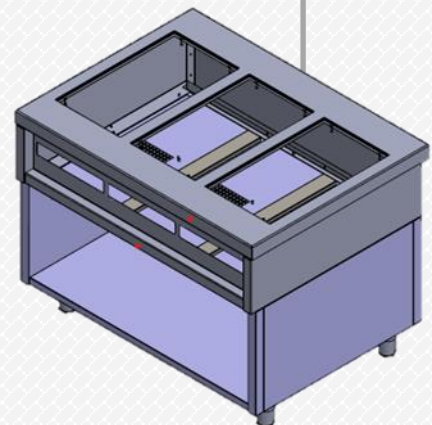
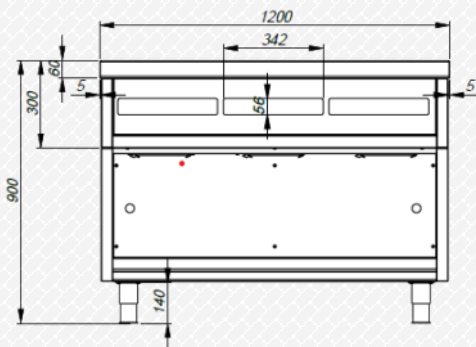

DEVIS EN 48H

Adventys garantit :

- Un accompagnement technique sur site
- Un interlocuteur unique dédié à votre projet
- Meubles équipés certifiés C.E
- Disponibilité des pièces SAV induction en 24H

Nos ateliers de fabrication

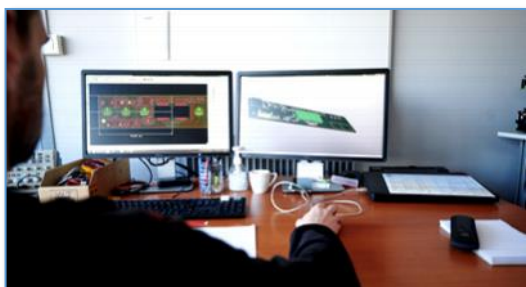

Bureau d'études

ADVENTYS dispose de moyens **CAO** permettant de réaliser des pièces mécaniques précises et de valider leurs assemblages par simulation 3D, gage de **qualité** pour la fabrication. Nous possédons également des moyens de **conception électronique** perpétuellement remis à jour par l'acquisition de nouveaux outils de développement et par la formation de nos techniciens et ingénieurs. Une **salle de test d'endurance** permet de confirmer la fiabilité de nos appareils en amont de leur commercialisation.

Tôlerie

La volonté d'obtenir un **design** soigné de nos produits exige des investissements importants dans le domaine de la **tôlerie fine**. Grâce à cela, nos produits sont considérés comme des références sur le marché. Notre parc machine moderne (poinçonneuse et plieuse numérique, outils d'emboutissage, ...) nous permet de réaliser, entièrement dans nos locaux, les éléments **inox** qui composent nos produits.



Atelier électroniques

Pour une maîtrise complète de la fiabilité, **ADVENTYS** a choisi de **réaliser en interne** ses cartes électroniques à l'aide de machines automatisées d'assemblage de composants, de soudage et de test. Le processus de fabrication est homologué **ISO 9001 : 2015**.

Assemblage de produits finis

Les appareils de cuisson commercialisés par **ADVENTYS** sont **assemblés et testés sur quatre lignes de montage**, d'une capacité annuelle de plus de 10.000 produits, dans le strict respect des procédures internes et des normes de **sécurité** de la profession.



Show-room

Un **show-room** de 150 m² ainsi qu'une **cuisine** de démonstration permettent de présenter les différentes gammes d'appareils commercialisées et d'organiser des **formations** commerciales ou techniques pour nos clients.

Nous accueillons nos clients toute l'année pour réaliser des visites guidées de notre usine.



*Restaurant Le Manoir de la Régate
Chef Mathieu Pérou - Etoilé Michelin
Réalisation EquipService et Lanef Pro*



ATLANTIS
DUBAI

*The Saffron Restaurant - Atlantis The Palm Dubai
65 Induc-Stone installés par TSSC*

Suivez-nous !



www.adventys.com



contact@adventys.com



+33 3 80 20 46 15

Route de Pagny - 21250 SEURRE - France

SAS Capital de 525.300€ - Siret 483 445 011 00016