



**befor**  

---

**technitrans**



<b>Présentation de la société</b>	<b>2</b>
<b>Sommaire machines</b>	<b>4</b>
<b>MACHINES</b>	<b>9</b>
THERMOSCELLEUSES DE BARQUETTES	9
Avantages du scellage	9
Thermoscelleuses manuelles	10
Thermoscelleuses semi-automatiques	22
Thermoscelleuses avec mise sous atmosphère protégée (MAP)	36
SKINPACK	38
THERMOSOUDEUSES DE PAPIER	42
DEROULEURS DE FILM ETIRABLE	44
MACHINES POUR FILM RETRACTABLE	47
Filmeuses pizzas	47
Filmeuses en L	48
Filmeuse en L - tunnel de rétraction	50
SOUDEUSES DE SACHETS	51
Pincés à souder	51
Soudeuses par impulsions	52
Soudeuses en continu	55
MACHINES POUR SACS SOUS VIDE	58
Machines pour vide extérieur	58
Modèles de table	59
Modèles sur pied	61
Modèles double-cloches	64
Accessoires pour machines sous vide	66
Bacs de rétraction	68
Thermoplongeurs	69
<b>CONSOMMABLES</b>	<b>71</b>
Bobines de film et films imprimés	72
Barquettes PP (micro-ondables)	75
barquettes CLTP	75
barquettes MCL	76
Barquettes Gastronomes	77
barquettes PP renforcé	79
Barquettes PET (recyclables)	80
Barquettes CPET (barrière + four)	80
Barquettes AIRPET (barrière + four)	82
Barquettes APET (barrière)	83
Barquettes EVOH (barrières)	84
Barquettes carton (micro-ondables)	85
Barquettes biodégradables / compostables	86
Barquettes cellulose (four)	86
Barquettes canne à sucre (four)	88
Barquettes charnières PP et PET	89
Barquettes bois	90
Pots	91
Pots ronds	91
Pots sécurité	93
Coques poulet	95
Consommables sous-vide: sacs, plaques saumon et plaques poisson	97
Propriétés matières	101

## Constructeur et concepteur Français propose :

- Plusieurs solutions de conditionnement pour collectivités.
- La prescription du matériel le plus adapté à vos besoins.
- Des machines de conditionnement simples et robustes avec certifications d'organismes agréés.
- Un réseau national d'installateurs et SAV.

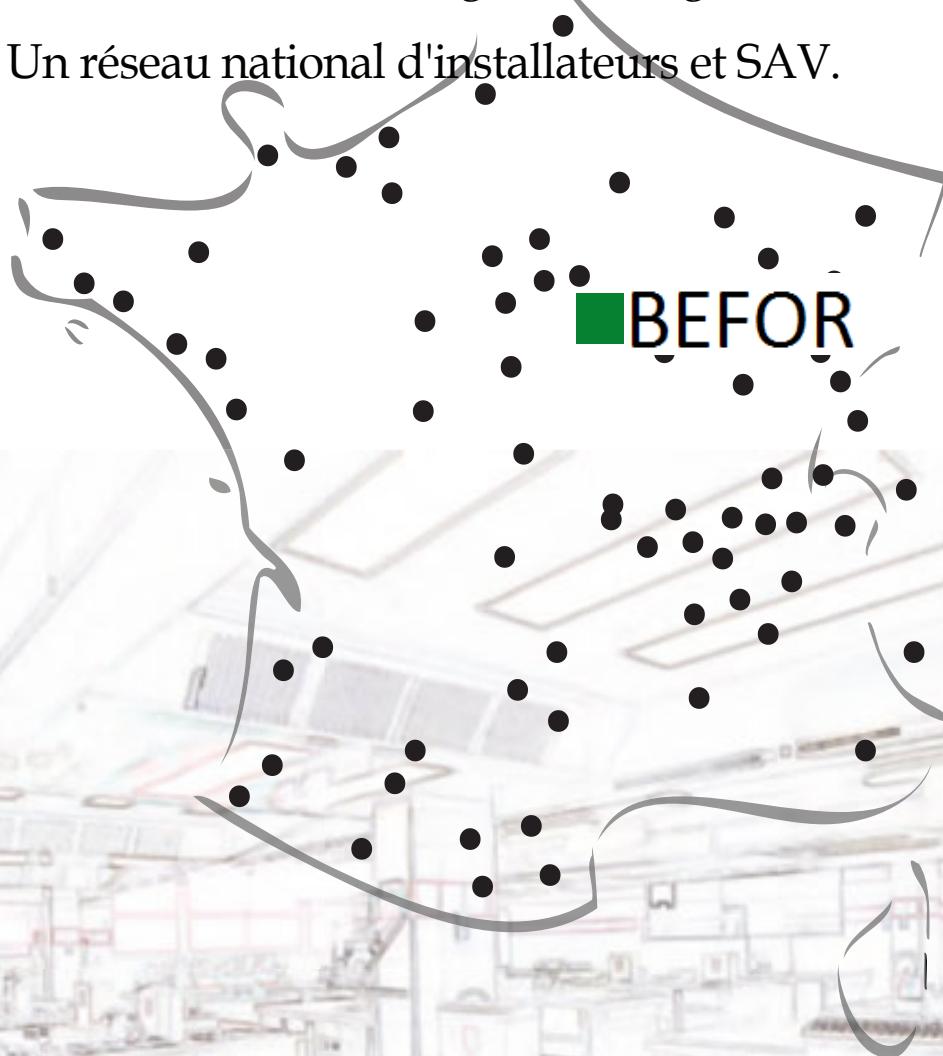

### **BEFOR**

ZA de la Fontaine d'Azon  
89100 Saint Clément  
befor@befor.fr  
www.befor.fr

## PRESENTATION DE LA SOCIETE

La société BEFOR TECHNITRANS conçoit, fabrique et commercialise une gamme de machines d'emballage et offre des solutions complètes pour le commerce traditionnel, la grande distribution, l'industrie alimentaire, l'industrie pharmaceutique. Nous fournissons la machine et le consommable associé.

**Historique :** Créée en 1950, la société est à l'origine un fabricant d'outillage de précision. La société s'est diversifiée en 1991 dans le secteur des machines d'emballage alimentaire. En 2013, Befor rachète la société TECHNITRANS pour devenir leader de son secteur. Devant la croissance de l'entreprise et notre besoin de maîtriser toujours plus nos délais et notre qualité, nous avons fait le choix d'intégrer en 2014 toute notre chaîne de fabrication à travers un atelier de tôlerie, chaudronnerie et usinage qui nous permet d'être complètement autonomes. En 2018, Befor se diversifie dans les machines de scellage pour les laboratoires pharmaceutiques et les hôpitaux.

**Notre site :** nous produisons et stockons l'ensemble de nos machines et consommables dans notre usine à Sens (1h30 au Sud Est de Paris).

Notre site se compose d'un atelier de 2000m<sup>2</sup> et un entrepôt de stockage de 2400m<sup>2</sup>.

**Nos produits :** Nous fabriquons 4 familles de produits:

- Machines d'emballage pour la restauration ainsi que les consommables associés (barquettes, film d'opercule, film personnalisé, sacs sous vide...)
- Machines d'emballage pour hôpitaux et laboratoires pharmaceutiques
- Sous-traitance en mécanique générale (clients : aéronautique, BTP, agroalimentaire...)
- Etaux pour l'usinage

**Nos métiers :** Divers métiers sont nécessaires pour notre activité :

- Bureau d'étude : conception ou amélioration de produits. Compétence en mécanique, électronique, pneumatique.
- Production : tourneurs, fraiseurs, opérateurs laser, chaudronniers
- Assemblage de machines : monteurs électromécaniques
- SAV : techniciens électromécaniques/électrotechniques, agents de maintenance
- Logistique : expédition/réception de marchandises, gestion des flux

Notre effectif est d'une quarantaine de personnes.

Z.A. de la fontaine d'Azon, 89100 SAINT CLEMENT

Tél :03.86.83.22.30 – Fax : 03.86.83.08.42

S.A. au Capital de 1 232 000€- Siren 381 950 245 – RCS SENS B 381 950 245 – APE 285D NAF 2829A



### THERMOSCELLEUSES MANUELLES DE BARQUETTES

<b>BP 30</b>	page 10
<b>OP 140</b>	page 14
<b>BP 40 E</b>	page 12
<b>TOPSEAL 140</b>	page 14
<b>TOPSEAL 150</b>	page 14
<b>OP 160</b>	page 16
<b>TOPSEAL 160</b> - sans outillage	page 16
Outillage OP/TOPSEAL 160 standard	
Outillage OP/TOPSEAL 160 TRIPLEX (3 formats MCL sur un outillage)	
<b>TOPSEAL 180</b> – sans outillage	page 18
Outillage TOPSEAL 180	
<b>TOPSEAL 190</b> – sans outillage (≤GN1/2)	page 20
Outillage TOPSEAL 190	
<b>TABLE-INOX-430x550</b> : table inox (430 x 550 x 750 mm)	page 43
<b>Table TOPSEAL</b> inox sur roulettes (660 x 550 mm)	page 43



### THERMOSCELLEUSES DE BARQUETTES SEMI AUTOMATIQUES

<b>SA 20</b> avec 1 outillage	page 22
<b>SA 40</b> avec 1 outillage	page 24
SA20.OUT ou SA40.OUT outillage pour SA	
<b>SA 40 D</b> avec 1 outillage à découpe de forme	page 24
<b>BP 90 AE</b> : machine à assistance électrique (≤GN1/2)	page 26
Outillage BP 90 AE	
<b>THERMOP</b> (≤GN1/2)	page 28
Outillage 1, 2 3 ou 4 poses	
Table THERMOP inox sur roulettes (490 x 770 mm)	
<b>THERMOP XL</b> (≤8 CLTP petits formats)	page 30
Outillage 1, 2 3 ou 4 poses	
Table THERMOP XL inox sur roulettes (558 x 878 mm)	
<b>THERMOP AUTO</b> (≤GN1/2)	page 32
Outillage 1, 2, 3 ou 4 poses	
<b>SC 1000</b> avec un jeu d'outillages	page 34
Formats disponibles : GN1/8, CLTP (192x137 mm), MCL (227x177mm)	
<b>SC 2000</b> avec un jeu d'outillages	page 34
Formats disponibles : jusqu'au format GN1/2 (325x265 mm)	



### THERMOSCELLEUSES SOUS ATMOSPHERE - SKINPACK

<b>SA 40 G</b> (flash gazeux) avec 1 outillage sans découpe	page 36
<b>SA 40 GD</b> (flash gazeux) avec 1 outillage à découpe	page 36
<b>VGPACK 300L</b> (vide et gaz, pompe BUSCH 21m3/h, sans outillage)	page 38
<b>SKINPACK 300 L</b> (vide & gaz, SKIN, pompe BUSCH 21m3/h, sans outillage)	page 38
1er outillage sans découpe	
Outillage suivant sans découpe	
Outillage avec découpe 1 ou 2 poses	
Outillage avec découpe 3 ou 4 poses	
<b>Options:</b>	
Option pompe BUSCH 40m3/h (différence de coût entre 21 et 40m3/h)	
Option viande rouge (pompe et vérins compatibles oxygène)	



### MULTIMAP: barquettes et sacs sous atmosphère

(avec une scelleuse de barquettes et une machine sous vide)

<b>MULTIMAP 160</b> (barquettes ≤ 227x177 mm)	page 40
<b>MULTIMAP 190</b> (barquettes ≤ GN1/2)	page 40

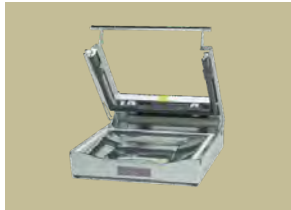

### THERMOUSOUDEUSES DE PAPIER

<b>TS 200</b> inox	page 42
<b>TS 300</b> inox (verrouillage Top Seal)	page 42
<b>TS 500</b> inox (laize de 500 mm, pour poisson)	page 42
<i>Options :</i>	
<i>DEROULEUR TS : dérouleur tubulaire inox</i>	
<i>COMBINE INOX : combiné support dérouleur</i>	
<i>TABLE TS : table inox + dérouleur</i>	

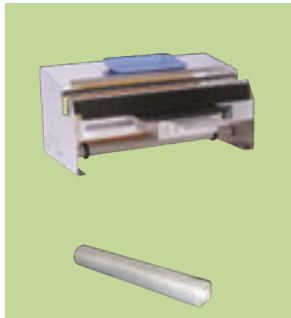

### DEROULEURS DE FILM ETIRABLE

<b>CF 450</b>	page 44
<b>CF 600</b> inox	page 44
<b>DT 511 - DT 512:</b> inox	page 45
<b>DT 610 - DT 611:</b> inox	page 45
<b>DP 612</b> inox	page 46
<i>Option tablette latérale</i>	
<b>DP 712</b> inox	page 46
<i>Bobines de film étirable</i>	
<i>YNE-2830 Bobine film étirable 9μ Laize 450 mm x 1500 m</i>	
<i>YNE-2831 Bobine film étirable 9μ Laize 500 mm x 1500 m</i>	
<i>YNE-2832 Bobine film étirable 9μ Laize 600 mm x 1500 m</i>	



### MACHINES POUR FILM RETRACTABLE

<b>RP 40</b>	page 48
<b>RP 55</b>	page 48
<b>RP 55 SA</b> (semi-automatique)	page 48
<b>RP 76 A</b> (automatique)	page 48
<b>RP 85</b>	page 48
<b>MEDIA :</b> soudeuse en L avec tunnel de rétraction	
<i>Bobines de film rétractable dossé</i>	
<i>BOB RETRA 15-250 : 15μLaize 250 mm x 1335 m</i>	
<i>BOB RETRA 15-405 : 15μLaize 405 mm x 1335 m</i>	
<i>BOB RETRA 15-500 : 15μLaize 500 mm x 1335 m</i>	
<b>FP 350 :</b> filmeuse pizza	page 47
<i>PIZ.DEV : support rouleau de film</i>	
<i>PIZZA.BOB.V : bobine de film prédécoupé rétractable (500 formats)</i>	
<i>PIZZA DESSOUS 23 : dessous pizza diam 23 (carton de 200)</i>	
<i>PIZZA DESSOUS 30 : dessous pizza diam 30 (carton de 200)</i>	



### SOUDEUSES DE SACHETS

<b>PST 30 C / PST 30 B / PSI 30 C:</b> pinces à souder	page 51
<b>BS 200</b>	page 52
<b>BS 200-C</b> avec coupe	page 52
<b>BS 300</b>	page 52
<b>BS 300-C</b> avec coupe	page 52
<b>BS 400</b>	page 52
<b>BS 400-C INOX</b>	page 52
<i>Options :</i>	
<i>BS-DEROULEUR : dérouleur de gaine</i>	
<i>BS-TABLETTE : tablette de travail inox</i>	
<b>SG 450</b> inox	page 53
<b>SG 600</b> inox	page 53
<i>SGXXX-FE: option fermeture électromagnétique</i>	
<i>SGXXX-TABLETTE: Option tablette de réception inox avec butée</i>	
<b>SCH 900</b> soudeuse par défilement horizontal	page 55
<b>SCV 900</b> soudeuse par défilement vertical	page 55
<b>A 2000</b> soudeuse à défilement continu	page 56
<b>A2A</b> soudeuse à défilement continu	page 57



### MACHINES SACS SOUS VIDE : modèles de table

<b>SVE 33</b> (vide extérieur)	page 58
<b>SVE 43</b> (vide extérieur)	page 58
<b>SVJ 280</b> : pompe 4 m3/h, soudure 280 mm	page 59
<b>SVJ 350</b> : pompe 8 m3/h, soudure 350 mm	page 59
<b>SVJ 420</b> : pompe 16 m3/h, soudure 420 mm	page 59
<b>SVJ 420 XL</b> : pompe 16 m3/h, soudure 420 mm	page 59
<b>SVJ 420 XL DUO</b> : pompe 16 m3/h, soudure 2x420 mm	page 59
<b>SVB 420</b> : pompe 21 m3/h, soudure 420 mm	page 60
<b>SVB 420 XL</b> : pompe 21 m3/h, soudure 420 mm	page 60
<b>SVB 520</b> : pompe 21 m3/h, soudure 2x410 mm	page 60
<b>SVB 620</b> : pompe 21 m3/h, soudure 620 mm	page 60
Options SVB: <i>injection de gaz</i>	page 60
<i>contrôle des liquides</i>	
<b>TABLE SV</b> inox sur roulettes (prix fonction de la machine)	page 66



### MACHINES SACS SOUS VIDE : modèles sur roulettes

<b>SVM</b> : capot plexi, cuve emboutie	
<b>SVM 520 DUO</b> : pompe 63 m3/h, soudure 2x520 mm	page 61
<b>SVM 900</b> : pompe 63 m3/h, soudure 940 mm	page 61
<b>SVF</b> : capot alu, cuve emboutie	
<b>SVF 520</b> : pompe 63 m3/h, soudure 2x520 mm	page 62
<b>SVF 800</b> : pompe 100 m3/h, soudure 800 mm	page 62
<b>SVP</b> : capot alu, table inox plate	
<b>SVP 520</b> : pompe 63 m3/h, soudure 2x520 mm	page 63
<b>SVP 800</b> : pompe 100 m3/h, soudure 2x800 mm	page 63
<b>SVP 1100</b> : pompe 100 m3/h, soudure 2x1100 mm	page 63
Options : pompe plus puissante, injection de gaz, barre de soudure supplémentaire, contrôle des liquides...	



### MACHINES SACS SOUS VIDE : modèles double cloches

<b>SVF</b> : capot alu, cuve emboutie	
<b>SVF 2-600</b> : pompe 63 m3/h, soudure 2x680 mm	page 62
<b>SVF 2-700</b> : pompe 100 m3/h, soudure 2x550 mm	page 62
<b>SVP</b> : capot alu, table inox plate	
<b>SVP 2-400</b> : pompe 63 m3/h, soudure 2x620 mm	page 63
<b>SVP 2-500</b> : pompe 100 m3/h, soudure 2x620 mm	page 63
<b>SVP 2-750</b> : pompe 160 m3/h, soudure 2x840 mm	page 63
<b>SVP 2-850</b> : pompe 300 m3/h, soudure 2x840 mm	page 63
<b>SVP 2-950</b> : pompe 300 m3/h, soudure 2x1100 mm	page 63
Options : pompe plus puissante, injection de gaz, barre de soudure supplémentaire, contrôle des liquides...	



### MULTIMAP: barquettes et sacs sous atmosphère (avec une scelleuse de barquettes et une machine sous vide)

<b>MULTIMAP 160</b> (barquettes ≤ 227x177 mm)	page 40
<b>MULTIMAP 190</b> (barquettes ≤ GN1/2)	page 40



### BACS DE RETRACTION - THERMOPLONGEURS

<b>BACS DE RETRACTION</b> - DT 60 - DT 100	
<b>THERMOPLONGEUR 15</b> - sans cuve	page 69
<b>THERMOPLONGEUR 27</b> - cuve de 27 L	page 68
<b>THERMOPLONGEUR 58</b> - cuve de 58 L	page 68





### FILMS

**Films neutres** soudables, pelables pour tous matériaux (PET, PP, PPC...), toutes laizes disponibles.

**Films personnalisés** : envoyez-nous votre logo, nous réalisons vos bobines!

**Découpes de formats** : notre activité de découpe réalise les formats dont vous avez besoin! cellophane, micro-perforé...



### BARQUETTES OPERCULABLES

**Barquettes PP** (micro-ondable):

- gamme CLTP
- gamme MCL
- barquettes gastronomes

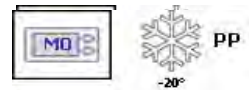

**Barquettes four** (-40/+220°C):

- barquettes CPET
- barquettes cellulose



**Barquettes longues conservations** (PS/EVOH/PE):  
gamme B5, B6, GN1/2...

**Barquettes bio:**

- barquettes carton (100% recyclables)
- barquettes canne à sucre (biodégradables et compostables)
- barquettes cellulose (100% recyclables)



**Pots + opercules:**

scellez vos yaourts ou tout autre produit!

### SACS SOUS VIDE (gamme complète : nous consulter)

Sacs sous vide PA/PE lisses (différentes épaisseurs: 85, 90, 145µ)

Sacs et gaines sous vide gaufrés pour machine vide extérieur

Sacs de cuisson rétractables

Sacs de cuisson

### PLAQUES POISSONS

Plaques saumon : dorées et argentées pour sacs sous vide

Plaques poisson : noires, absorbent l'exsudat, antidérapantes

### AUTRES CONSOMMABLES

**Barquettes charnières:**

- liaison chaude
- liaison froide

**Barquettes à couvercle**

**Pots à couvercle**

**Barquettes bois**

**Coques poulet**

**Et beaucoup d'autres modèles ...**



## SCELLAGE DE BARQUETTES:

facilitez le transport et le stockage en réduisant les risques sanitaires!



### Sécurité alimentaire :

une fois la barquette scellée, aucune bactérie ne peut rentrer! C'est d'autant plus important qu'avec livraison par livreur, plusieurs personnes peuvent manipuler la barquette.



### Economique :

la barquette scellée est deux fois moins chère qu'une barquette à couvercle! En effet, le couvercle coute presque le prix d'une barquette. Le film pour operculé coute 10 fois moins cher qu'un couvercle. Retour sur investissement de moins de 6 mois en moyenne!



### Ecologique :

une barquette scellée consomme deux fois moins de plastique qu'une barquette à couvercle! Le scellage permet de diviser par 2 l'impact environnemental.



### Pas de fuite, pas d'odeur :

en limitant les risques de souiller votre véhicule/panier/frigo/chambres froides, vous réduisez le risque de développement microbien et le temps de nettoyage.

**-90 %**

### Gain de place :

une bobine permet de filmer 2500 barquettes environ. L'encombrement de la bobine est en moyenne 10 fois inférieur à celui des couvercles. Gagner de la place dans votre espace de vente ainsi que dans vos stocks!



### Rapidité :

clipser un couvercle est long. Le scellage prend moins de 2 secondes!

## POUR QUI?

Ventes à emporter : bouchers, charcutiers, traiteurs, poissonniers, restaurateurs (Deliveroo, Uber Eats....)

Portage de repas: collectivités, hopitaux, maisons de retraites, cantines scolaires...

## QUELS EQUIPEMENTS?



BEFOR apporte une solution complète pour le scellage de barquettes: la machine et le consommable. Nous avons plus de 400 références de barquettes en stock (utilisation froide, chaude, passage au four...) et tous les films d'operculé associés!

Pour plus de renseignements ou demander le passage d'un commercial, n'hésitez pas à nous contacter !

www.befor.fr - befor@befor.fr - tél : 03 86 83 22 30

# Scelleuse de barquettes

## BP 30



Machine manuelle permettant de sceller hermétiquement tous types de barquettes scellables jusqu'au format 191 x 138 mm.



Outillage standard réglable 2 formats

### Caractéristiques générales

Découpe et soudure simultanées du film  
Matrice réglable petit et grand format  
Changement d'outillage simple et rapide  
Plaque de soudure en aluminium avec revêtement téflon anti-adhérent : très facile d'entretien  
Régulation électronique de la température  
Inox alimentaire poli

### Caractéristiques techniques

Capacité de soudure :	210 x 160 mm
Dimensions max barquettes :	200 x 155 mm
Laize maxi de la bobine :	160 mm
Diamètre maxi de la bobine :	200 mm
Alimentation :	230 V Monophasé + Terre
Puissance :	450 Watts
Poids :	8 kg

### Applications

Plats cuisinés à emporter  
Rayons traiteurs traditionnels

### Formats des empreintes

Outillage standard double formats pour barquettes

- 192 x 138 mm
- 138 x 96 mm

### Option

TABLE-INOX-430x550 : table inox 430 x 550 x 750 mm sur roulettes avec 2 freins

# Scelleuse de barquettes

## BP 30

Barquettes PP scellables avec l'outillage standard :



Référence	L x l (mm)	Hauteur (mm)	Contenance (ml)	Couleur
BAR 180 GR	138 x 96	22	170	translucide
BAR 250 GR		32	250	
BAR 375 GR		49	370	
BAR 500 GR		65	500	
BAR 650 GR	191 x 138	36	650	
BAR 750 GR		40	730	
BAR 1 000 GR		53	970	
BAR 1 200 GR		70	1200	
BAR 1 500 GR		86	1440	
BAR 1 800 GR		99	1800	

Outillages supplémentaires (changement sans outils)

Référence	Gamme barquettes	Taille barquettes	Nombre de poses
BP30.1032	CLTP	138 x 96 mm	2
BP30.1054	GN 1/8	160 x 130 mm	1
BP30.1058	187 x 137	187 x 137 mm	1

*Outillages sur mesure sur demande et échantillons*

Films



Référence	Pour barquettes	Soudable	Pelable	Laize (mm)	Longueur (m)
BOB 03	PP	X		150	500
BOB 9044			X		300
BOB 9025	CPET	X			500
BOB 9111			X		

**Une barquette scellée coûte deux fois moins cher qu'une barquette à couvercle !**

# Scelleuse de barquettes



## BP 40 E



**Machine manuelle permettant de sceller hermétiquement tous types de barquettes scellables de format 191 x 138 et 138 x 96 mm.**



### Caractéristiques générales

Découpe et soudure simultanées du film  
Nacelle pivotante pour petit et grand format CLTP  
Plaque de soudure en aluminium avec revêtement téflon anti-adhérent : très facile d'entretien  
Régulation électronique de la température  
Inox alimentaire poli

### Caractéristiques techniques

Capacité de soudure :	204 x 154 mm
Laize maxi de la bobine :	150 mm
Diamètre maxi de la bobine :	160 mm
Alimentation :	230 V Monophasé + Terre
Puissance :	450 Watts
Poids :	9,5 kg

### Applications

Plats cuisinés à emporter  
Rayons traiteurs traditionnels

### Formats des empreintes

- 192 x 138 mm
- 138 x 96 mm

### Option

TABLE-INOX-430x550 : table inox 430 x 550 x 750 mm sur roulettes avec 2 freins

➤ *Aucun changement d'outillage possible sur cette machine en raison de sa nacelle pivotante.*

# Scelleuse de barquettes

## BP 40 E

Barquettes PP scellables avec l'outillage standard :



Référence	L x l (mm)	Hauteur (mm)	Contenance (ml)	Couleur
BAR 180 GR	138x96	22	170	translucide
BAR 250 GR		32	250	
BAR 375 GR		49	370	
BAR 500 GR		65	500	
BAR 650 GR	191x138	36	650	
BAR 750 GR		40	730	
BAR 1 000 GR		53	970	
BAR 1 200 GR		70	1200	
BAR 1 500 GR		86	1440	
BAR 1 800 GR		99	1800	

Films



Référence	Pour barquettes	Soudable	Pelable	Laize (mm)	Longueur (m)
BOB 03	PP	X		150	500
BOB 9044			X		300

**Une barquette scellée coûte deux fois moins cher qu'une barquette à couvercle !**

# Scelleuses de barquettes



## OP 140 - TOPSEAL 140/150



Machines manuelles permettant de sceller hermétiquement tous types de barquettes scellables jusqu'au format 191 x 138 mm.



OP 140



TOPSEAL 140



TOPSEAL 150

	OP 140	TOPSEAL 140	TOPSEAL 150
Position bobine	arrière	arrière	latérale
Dimensions (L x l x h mm)	190 x 545 x 440	190 x 545 x 440	390 x 420 x 440

### Caractéristiques générales

Découpe et soudure simultanées du film  
Matrice réglable petit et grand format  
Régulation électronique de la température  
Plaque de soudure en aluminium avec revêtement téflon anti-adhérent  
Inox alimentaire poli

### Caractéristiques techniques

Capacité de soudure : 195x160 mm  
Laize maxi de la bobine : 160 mm  
Diamètre maxi de la bobine : 200 mm  
Alimentation : 230 V monophasé + Terre  
Puissance : 400 Watts  
Poids : 8 kg

### Applications

Plats cuisinés à emporter, traiteurs

### Outillage

Scellez les 2 formats CLTP sans changer d'outillage en faisant glisser une barrette



Taille standard  
191x138 mm



Taille standard  
138 x 96 mm

### Système TOPSEAL

Garantit un parfait scellage des emballages grâce à son verrouillage mécanique simple et rapide :

1. Abaisser la plaque de chauffe
2. Verrouiller





# Scelleuses de barquettes

## OP 140 - TOPSEAL 140/150

Barquettes PP scellables avec l'outillage standard :



Référence	L x l (mm)	Hauteur (mm)	Contenance (ml)	Couleur
BAR 180 GR	138 x 96	22	170	translucide
BAR 250 GR		32	250	
BAR 375 GR		49	370	
BAR 500 GR		65	500	
BAR 650 GR	191 x 138	36	650	
BAR 750 GR		40	730	
BAR 1 000 GR		53	970	
BAR 1 200 GR		70	1200	
BAR 1 500 GR		86	1440	
BAR 1 800 GR		99	1800	

Barquettes CPET passage au four traditionnel :



Référence	L x l (mm)	Hauteur (mm)	Contenance (ml)	Couleur
P187.35C1NR.M	187 x 137	35	620	noire
P187.40C1NRP.M		40	640	
P187.50C1NRP.M		50	730	
P187.60C1NR.F		60	920	

Outillages supplémentaires (changement avec outils) :

Référence	Gamme barquettes	Taille barquettes	Nombre de poses
OP140OUT.1017	187 x 137	187 x 137 mm	1
YOUT-2180	CLTP	138 x 96 mm	2
YOP140OUT.1002	GN 1/8	160 x 130 mm	1

Outillages sur mesure sur demande et échantillons

Films



Référence	Pour barquettes	Soudable	Pelable	Laize (mm)	Longueur (m)
BOB 03	PP	X		150	500
BOB 9043		X			300
BOB 9044			X		
BOB 9025	CPET	X			500
BOB 9111			X		

**Une barquette scellée coûte deux fois moins cher qu'une barquette à couvercle !**

# Scelleuses de barquettes

## OP 160 - TOPSEAL 160



Machines manuelles permettant de sceller hermétiquement tous types de barquettes scellables jusqu'au format 227 x 177 mm.

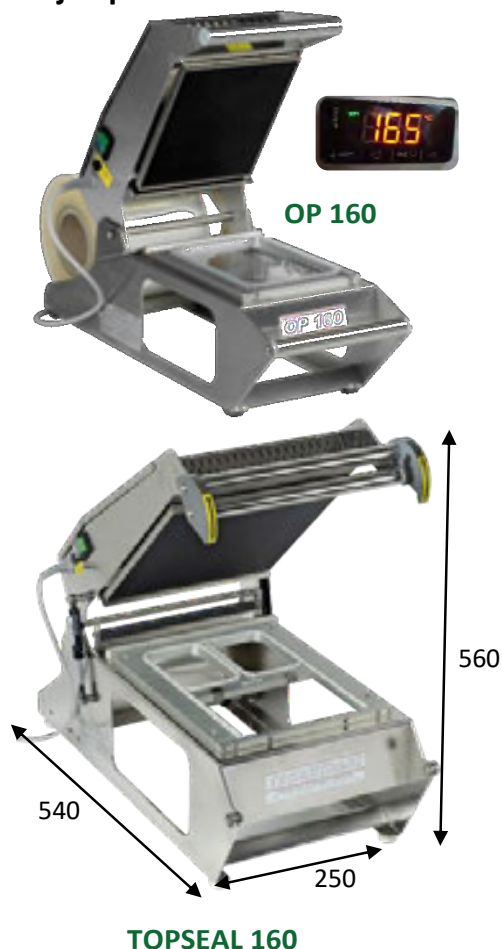

### Caractéristiques générales

Découpe et soudure simultanées du film  
Régulation électronique de la température par écran digital  
Revêtement téflon anti-adhérent  
Inox alimentaire poli

### Caractéristiques techniques

Capacité de soudure : 230 x 190 mm  
Laize maxi de la bobine : 190 mm  
Dimensions maxi barquettes : 227 x 178 mm  
Alimentation : 230 V monophasé + Terre  
Puissance : 500 Watts  
Poids : 10 Kg

### Options

Découpe de forme  
Pion de calage pour scellage par opercule

### Accessoires

Table inox  
Imprimante

### TOPSEAL 160

#### Outillage TRIPLEX

Scellez les 3 formats MCL sans changement d'outillage !  
(en faisant glisser une barrette)



113x88



177x113



227x177

### Système TOPSEAL

Garantit un parfait scellage des emballages grâce à son verrouillage mécanique simple et rapide :

1. Abaisser la plaque de chauffe







2. Verrouiller

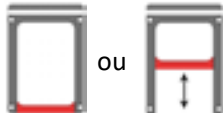

# Scelleuses de barquettes

## OP 160 - TOPSEAL 160

### Outillages standards

Référence	Gamme barquettes	Taille barquettes (mm)	Nombre de poses	Laize bobine mini (mm)
YOUT-3601 "TRIPLEX"	MCL	227 x 177 177 x 113 113 x 88	1 ou 2 	190
OP160OUT.1039	CLTP	191 x 138 138 x 96	1 ou 2 	150
YOP160OUT.2E	CLTP	191 x 138 138 x 96	1 ou 	150
YOUT-3630	MCL	177 x 113	2 	150
OP160OUT.1069	GN 1/6	176 x 163	1 	190
YOUT-1709	CPET	187 x 137		190
YOUT-1879	MCL	227 x 177		190
YOUT-3996	Pot	Ø68	6 	190

*Autre outillage pour pot (scellage par film ou opercule) réalisable sur demande et échantillons*

### Outillages sur mesure sur demande et échantillons

#### Films



Référence	Pour barquettes	Soudable	Pelable	Laize (mm)	Longueur (m)
BOB 9210	PP	X		190	300
BOB 9045			X		
BOB 9130	CPET/APET	X			
POLAF190x500			X		500

**Une barquette scellée coûte deux fois moins cher qu'une barquette à couvercle !**

# Scelleuse de barquettes



## TOPSEAL 180



Machine manuelle permettant de sceller hermétiquement tous types de barquettes scellables jusqu'au format GN1/4 (270 x 210 mm).



### Caractéristiques générales

Découpe et soudure simultanées du film  
Régulation électronique de la température par écran digital  
Inox alimentaire poli  
Relevage du bras de soudure par vérins à gaz

### Caractéristiques techniques

Capacité de soudure :	270 x 210 mm
Laize maxi de la bobine :	240 mm
Diamètre maxi de la bobine :	200 mm
Alimentation :	230 V monophasé + Terre
Puissance :	1000 Watts
Fusible :	5 Ampères (5x20)
Poids :	15 kg

### Accessoires

Table inox  
Imprimante

### Outillage TRIPLEX

Scellez 3 formats de barquettes sans changer d'outillage !  
(en faisant glisser une barrette)



138x96



191x138



260x190

### Système TOPSEAL

Garantit un parfait scellage des emballages grâce à son verrouillage mécanique simple et rapide :

1. Abaisser la plaque de chauffe

2. Verrouiller





# Scelleuse de barquettes

## TOPSEAL 180

### Outillages standards

(Si plusieurs poses, la découpe entre les barquettes est manuelle)

Référence	Gamme barquettes	Taille barquettes (mm)	Nombre de poses	Laize bobine mini (mm)
YOUT-2735	GA CLTP	1 barquette GA 260 x 190 1 barquette 191 x 138 2 barquettes 138 x 96	1 ou 2	210
YOUT-4002	GN1/4	263 x 162		190
YOUT-3064	MCL	227 x 177		190
YOUT-3498	CLTP	191 x 138		150
YOUT-4001	GN1/6	176 x 163		190
YOUT-3828	MCL	177 x 113		190
YOUT-3700	GN1/8	160 x 130		190
YOUT-3765	CLTP	137 x 96		150
YOUT-3829	MCL	113 x 88		210

*Outillages sur mesure sur demande et échantillons*

### Films



Référence	Pour barquettes	Soudable	Pelable	Laize (mm)	Longueur (m)
BOB 9210	PP	X		190	300
BOB 9045			X		
BOB 9130	CPET/APET	X			
POLAF190x500			X		
BOB 9097	Tout type		X		300
BOB 9079	PP	X		210	300
BOB 9052			X		
BOB 9313	CPET/APET	X			
BOB 9232			X		
BOB 9051		Tout type			X

**Une barquette scellée coûte deux fois moins cher qu'une barquette à couvercle !**

# Scelleuse de barquettes



## TOPSEAL 190



Machine manuelle permettant de sceller hermétiquement tous types de barquettes scellables jusqu'au format GN 1/2 325 x 265 mm.



### Caractéristiques générales

Ecran digital : affichage et réglage de la température  
Régulation électronique de la température  
Découpe et soudure simultanées du film  
Inox alimentaire poli

### Caractéristiques techniques

Capacité de soudure : 325 x 265 mm GN 1/2  
Laize maxi de la bobine : 350 mm  
Diamètre maxi de la bobine : 230 mm  
Alimentation : 230 V monophasé + Terre  
Puissance : 1000 Watts  
Fusible : 5 Ampères (5x20)  
Poids : 26 kg

### Applications

Plats cuisinés à emporter  
Rayon traiteurs traditionnels

### Avantages

Relevage du bras de soudure par vérins à gaz  
Lève barquettes pour format GN 1/2  
Pince film anti-rolling pour format GN 1/2

### Option

Découpe de forme

### Accessoires

Table inox  
Imprimante

### Système TOPSEAL

Garantit un parfait scellage des emballages grâce à son verrouillage mécanique simple et rapide :

1. Abaisser la plaque de chauffe





2. Verrouiller



# Scelleuse de barquettes

## TOPSEAL 190

### Outillages standards

Référence	Gamme barquettes	Taille barquettes (mm)	Nombre de poses	Laize bobine mini (mm)
YOUT-3741	GN 1/2	325 x 265	1 	350
YOUT-3743	GN 1/3	323 x 174		350
YOUT-3663	MCL grand format	227 x 177		190
YOUT-3745	GN 1/4	263 x 162	2 	350
YOUT-3842	GN 1/6	176 x 163		350
OP190OUT.1015	187	187 x 137		350
YOUT-3039	CLTP grand format	191 x 137		300
YOUT-3843	GN 1/8	160 x 130	4 	350
YOUT-3014	CLTP petit format	137 x 96		350
YOUT-4053	MCL petit format	113 x 88	6 	350

*Outillages sur mesure sur demande et échantillons*

### Films



Référence	Pour barquettes	Soudable	Pelable	Laize (mm)	Longueur (m)
BOB 9067	PP	X		350	300
BOB 9068			X		
BOB 9265	CPET/APET	X			
BOB 9155			X		
BOB 9040	tout type		X		300

**Une barquette scellée coûte deux fois moins cher qu'une barquette à couvercle !**

# Scelleuse de barquettes



## SA 20



**Machine semi-automatique permettant de sceller hermétiquement tous types de barquettes scellables jusqu'au format 191 x 138 mm.**

**Au choix : position de la bobine de film**

*A confirmer à la commande*

**A l'avant de la machine >  
Code : SA 20**



### Caractéristiques générales

Construction en acier inox et aluminium anodisé  
Plaque de soudure en aluminium avec revêtement téflon anti-adhérent  
Régulation électronique de la température de la plaque de soudure (100 – 200 °C)  
Changement des empreintes simple et rapide  
Déroulement automatique du film de scellage par avance manuelle du tiroir  
Opération de soudure et découpe du film simultanées  
Signal sonore et lumineux en fin de cycle  
Relevage manuel des barquettes en fin de cycle  
Compteur de cycles intégré.

### Caractéristiques techniques

Cadence d'operculation :	9 cycles / minute
Capacité de soudure :	205 x 150 mm
Profondeur maxi barquette :	120 mm
Laize maxi bobine :	160 mm
Diamètre maxi de la bobine :	250 mm
Alimentation :	230 V monophasé + Terre
Puissance :	400 Watts
Dimensions (lxPxH, mm):	240 x 455 x 510
Poids :	20 kg

**> A l'arrière de la machine  
Code : SA 20-AR**



### Formats des empreintes

Outillage standard 2 formats fourni pour barquettes 191x137 et 137x96 mm  
Autres outillages : sur demande

### Outillage standard 2 formats



137 x 96 mm



191 x 137 mm

### Options

Balayage gazeux

### Accessoires

Table inox  
Imprimante d'étiquettes



# Scelleuse de barquettes

## SA 20

Barquettes PP scellables avec l'outillage standard :



Référence	L x l (mm)	Hauteur (mm)	Contenance (ml)	Couleur
BAR 180 GR	138 x 96	22	170	translucide
BAR 250 GR		32	250	
BAR 375 GR		49	370	
BAR 500 GR		65	500	
BAR 650 GR	191 x 138	36	650	
BAR 750 GR		40	730	
BAR 1 000 GR		53	970	
BAR 1 200 GR		70	1200	
BAR 1 500 GR		86	1440	
BAR 1 800 GR		99	1800	

### Outillages supplémentaires

Référence	Gamme barquettes	Taille barquettes	Nombre de poses
SA20OUT.2033	CLTP petit format	138 x 96 mm	2
SA20OUT.2036	GN 1/8	160 x 130 mm	1
SA20OUT.2032	187 x 137	187 x 137 mm	1

### Films



Référence	Pour barquettes	Soudable	Pelable	Laize (mm)	Longueur (m)
BOB 03	PP	X		150	500
BOB 9043		X			300
BOB 9044			X		500
BOB 9025	CPET	X			500
BOB 9111			X		

# Scelleuse de barquettes



## SA 40



Machine semi-automatique permettant de sceller hermétiquement tous types de barquettes scellables jusqu'aux dimensions 265x200 mm.

**Au choix : position de la bobine de film**

*A confirmer à la commande*

A l'avant de la machine >

Code : SA 40



> A l'arrière de la machine

Code : SA 40-AR



**Outillage standard 2 formats**



177 x 113 mm



227 x 177 mm

### Caractéristiques générales

Construction en acier inox et aluminium anodisé  
Plaques de soudure en aluminium avec revêtement téflon anti-adhérent très facile d'entretien  
Régulation électronique de la température  
Changement des empreintes simple et rapide  
Déroulement automatique du film de scellage par avance manuelle du tiroir  
Opération de soudure et découpe du film simultanées  
Signal sonore et lumineux en fin de cycle  
Relevage manuel des barquettes en fin de cycle  
Compteur de cycles intégré

### Caractéristiques techniques

Cadence d'operculage :	8 cycles / minute
Capacité de soudure :	265 x 200 mm
Profondeur maxi barquette :	120 mm
Laize maxi de la bobine :	200 mm
Diamètre maxi de la bobine :	180 mm
Alimentation :	230 V monophasé + Terre
Puissance :	750 Watts
Dimensions (lxPxH, mm):	290 x 480 x 450
Poids :	25 kg

### Formats des empreintes

Outillage standard double formats fourni pour barquettes 227 x 177 et 177 x 113 mm  
Autres outillages : sur demande

### Options

Découpe de forme  
Balayage gazeux

### Accessoires

Table inox

**Augmentez votre DLC avec le balayage gazeux !**

# Scelleuse de barquettes

## SA 40

**Barquettes PP scellables avec l'outillage standard :**

Référence	L x l (mm)	Hauteur (mm)	Contenance (ml)	Couleur
BAR 177.37P1TR	177 x 113	37	500	translucide
BAR 177.57P1TR		57	750	
BAR 177.71P1TR		71	900	
BAR 227.33P1TR	227 x 177	33	1000	
BAR 227.50P1TR		50	1500	
BAR 227.68P1TR		68	2000	
BAR 227.85P1TR		85	2460	



**Barquettes CPET passage au four traditionnel :**

Référence	L x l (mm)	Hauteur (mm)	Contenance (ml)	Couleur
P227.35C1NR.M	227 x 177	35	1000	noir
P227.40C1NR.M		40	1200	
P227.50C1NRP.M		50	1360	
P227.60C1NRP.M		60	1500	



**Outillages supplémentaires**

Référence	Gamme barquettes	Taille barquettes	Nombre de poses
SA40OUT.2002	CLTP	191x138 et 138x96 mm	1
SA40OUT.2003	227	227 x 177 mm	
SA40OUT.2004	187	187 x 137 mm	
SA40OUT.2005	GN1/4	263 x 162 mm	
SA40OUT.2006	GN1/6	176 x 163 mm	
SA40OUT.2007	GN1/8	160 x 130 mm	
SA40OUT.2008	B6	250 x 180 mm	
SA40OUT.2009	B5	230 x 150 mm	

**Films**

Référence	Pour barquettes	Soudable	Pelable	Laize (mm)	Longueur (m)
BOB 9210	PP	X		190	300
BOB 9045			X		
BOB 9130	CPET/APET	X			
POLAF190x500			X		
BOB 9097	tout type		X		300



**Une barquette scellée coûte deux fois moins cher qu'une barquette à couvercle**

# Scelleuse de barquettes



## BP 90 AE



**Machine manuelle à verrouillage électromécanique permettant de sceller hermétiquement tous types de barquettes scellables jusqu'au format GN 1/2 325 x 265 mm.**

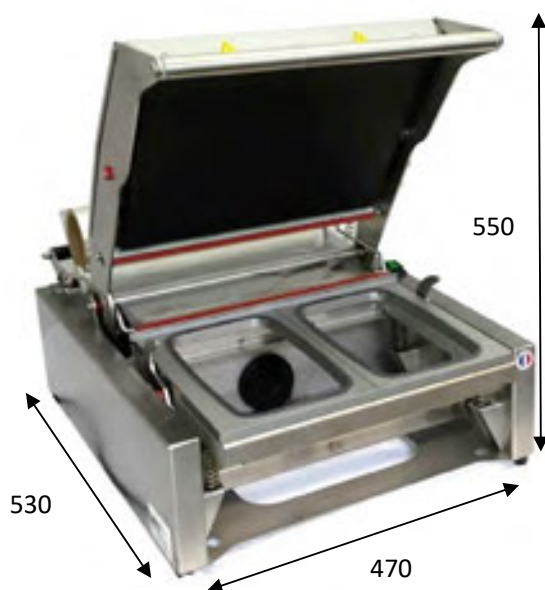

### Caractéristiques générales

Construction en acier inox alimentaire  
Régulation électronique de la température  
Plaque de chauffe en aluminium avec revêtement téflon anti-adhérent : entretien facile  
Découpe automatique du film  
Temps de soudure réglable  
Verrouillage du plateau chauffant avec remontée automatique grâce à l'assistance électromécanique  
Changement de matrice sans outil

### Caractéristiques techniques

Capacité de soudure :	345 x 270 mm
Laize maxi de la bobine :	350 mm
Diamètre maxi de la bobine :	200 mm
Alimentation :	230 V monophasé + Terre
Puissance :	900 Watts
Fusible :	Ampères (5x20)
Poids :	35 Kg

### Applications

Plats cuisinés à emporter  
Rayon traiteurs traditionnels

### Verrouillage avec assistance électromécanique : scellez avec un doigt !



Ce système de verrouillage garantit une parfaite étanchéité des emballages sans fatigue pour l'utilisateur :

- L'utilisateur baisse le capot qui sera ensuite compressé grâce à l'assistance électromécanique (moteur)
- Le relevage se fait automatiquement à la fin de l'opération de scellage

# Scelleuse de barquettes

## BP 90 AE

### Outillages standards

Référence	Gamme barquettes	Taille barquettes (mm)	Nombre de poses	Laize bobine mini (mm)
BP80.501.E	GN 1/2	325 x 265	1	350
BP80.502.E	GN 1/3	323 x 174		350
BP80.xxx	MCL grand format	227 x 177		350
BP80.503.E	GN 1/4	263 x 162		2
BP80.508.E	GN 1/6	176 x 163		350
BP80.507	CLTP grand format	191 x 137		350
BP80.504.E	GN 1/8	160 x 130		4
BP80.521	CLTP petit format	137 x 96		350

*Outillages sur mesure sur demande et échantillons*

### Films



Référence	Pour barquettes	Soudable	Pelable	Laize (mm)	Longueur (m)
BOB 9067	PP	X		350	300
BOB 9068			X		
BOB 9265	CPET/APET	X			
BOB 9155			X		500
BOB 9040	tout type		X		300

**Une barquette scellée coûte deux fois moins cher qu'une barquette à couvercle !**

# Scelleuse de barquettes



## THERMOP



Machine semi-automatique permettant de sceller hermétiquement tous types de barquettes scellables jusqu'au format GN 1/2 325 x 265 mm.

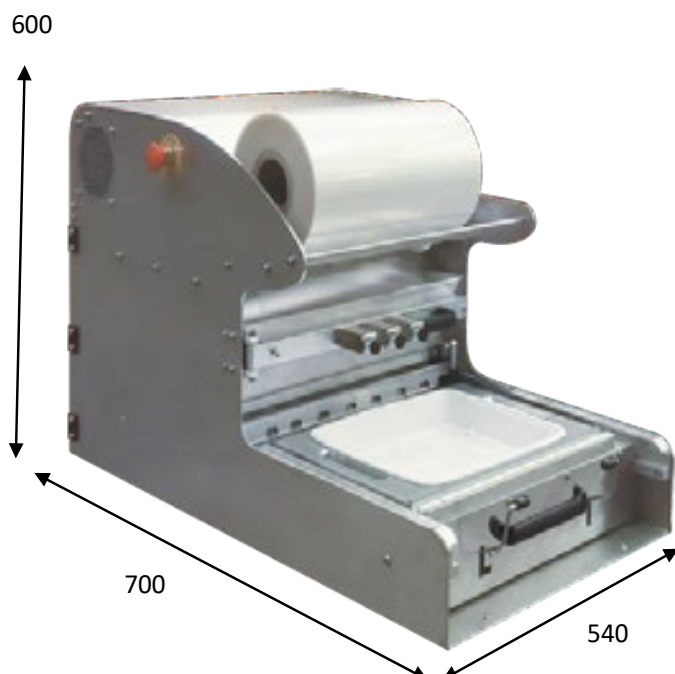

### Caractéristiques générales

- Déclenchement par poussée manuelle du tiroir
- Carter tout INOX
- Opération de soudure et découpe du film simultanées
- Avance automatique du film de scellage
- Changement des empreintes sans outils
- Plaque de scellage amovible pour nettoyage rapide
- Découpes longitudinales et transversales automatiques
- Système anti-rolling du film de scellage
- Système de relevage des barquettes

### Certification DEKRA

### Caractéristiques techniques

Cadence d'opercutage :	5 cycles / minute
Capacité de soudure :	325 x 265 mm
Laize maxi de la bobine :	380 mm
Diamètre maxi de la bobine :	250 mm
Alimentation :	230 V monophasé + Terre
Puissance :	1500 Watts
Poids net :	50 kg

### Option

Découpe de forme

### Accessoires

Table inox  
Imprimante d'étiquettes

GN 1/2

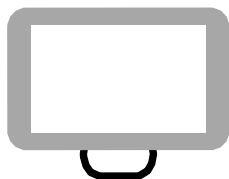

GN 1/3



GN 1/4 ou GN 1/6 ou GN 1/8  
ou 192 x 137 mm

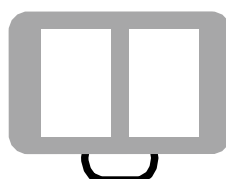



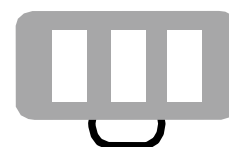

137 x 96 mm



# Scelleuse de barquettes

## THERMOP

### Outillages standards

Référence	Gamme barquettes	Taille barquettes (mm)	Nombre de poses	Laize bobine mini (mm)
YOUT-3844	GN 1/2	325 x 265	1 	350
YOUT-3802	GN 1/3	323 x 174		350
YOUT-3845	GN 1/4	263 x 162	2 	350
YOUT-3852	GN 1/6	176 x 163		350
YOUT-3744	CLTP grand format	191 x 137		300
YOUT-3617	GN 1/8	160 x 130		300
YOUT-3657	CLTP petit format	137 x 96	4  découpe manuelle	300
YOUT-3853	GN 1/8	160 x 130		350
YOUT-3511	CLTP petit format	137 x 96	3 	350

*Outillages sur mesure sur demande et échantillons*

### Films



Référence	Pour barquettes	Soudable	Pelable	Laize (mm)	Longueur (m)
BOB 9067	PP	X		350	300
BOB 9068			X		
BOB 9265	CPET/APET	X			
BOB 9155			X		
BOB 9040	tout type		X		300

**Une barquette scellée coûte deux fois moins cher qu'une barquette à couvercle !**

# Scelleuse de barquettes



## THERMOP XL



Machine semi-automatique permettant de sceller hermétiquement tous types de barquettes scellables jusqu'au format GN 1/4 263 x 162 mm avec découpe automatique du film entre toutes les barquettes.



### Caractéristiques générales

Modèle à poser sur table  
Carter tout INOX  
Opération de soudure et découpe du film simultanées  
Avance automatique du film de scellage  
Changement des empreintes sans outils  
Plaque de scellage amovible pour nettoyage rapide  
Découpes longitudinales et transversales automatiques  
Système anti-rolling du film de scellage  
Système de relevage des barquettes

### Caractéristiques techniques

Cadence d'operculage :	5 cycles / minute
Capacité de soudure :	440 x 340 mm
Laize maxi de la bobine :	430 mm
Diamètre maxi de la bobine :	250 mm
Alimentation :	230 V monophasé + Terre
Puissance :	3150 Watts
Poids net :	70 kg

### Option

Découpe de forme

### Accessoires

Table inox avec rangement des outillages  
Imprimante d'étiquettes

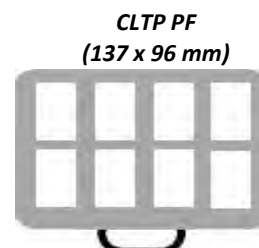
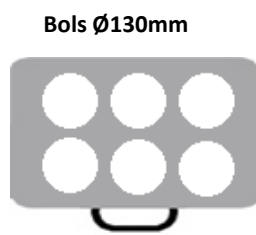
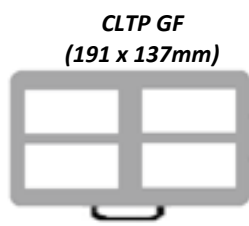
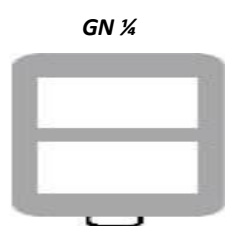





# Scelleuse de barquettes

## THERMOP XL

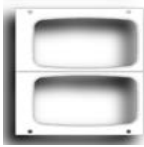
### Outillages standards

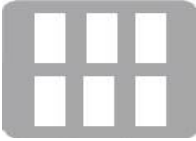
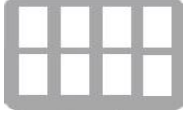
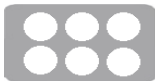
Référence	Gamme barquettes	Taille barquettes (mm)	Nombre de poses	Laize bobine mini (mm)
THERMOPXLOUT.1004	GN1/4	263 x 162	2 	280
THERMOPXLOUT.1005	CLTP grand format	191 x 137	4 	430
THERMOPXLOUT.1001	GN 1/8	160 x 130	6 	430
THERMOPXLOUT.1003	CLTP petit format	137 x 96		
THERMOPXLOUT.1006	CLTP petit format	137 x 96	8 	430
THERMOPXLOUT.1002	BOL	Ø 130	6 	430

### Outillage sur mesure sur demande et échantillons

### Films



Référence	Pour barquettes	Soudable	Pelable	Laize (mm)	Longueur (m)
BOB 9310	PP	X		430	300
BOB 9297			X		

**Une barquette scellée coûte deux fois moins cher qu'une barquette à couvercle !**

# Scelleuse de barquettes



## THERMOP AUTO



Machine automatique permettant de sceller hermétiquement tous types de barquettes scellables jusqu'au format GN 1/2 325 x 265 mm.



### Caractéristiques générales

Modèle automatique avec déclenchement par bouton poussoir  
Vitesse d'entrée du tiroir paramétrable  
Carter tout INOX  
Châssis INOX avec roulettes freins et rangement des outillages  
Opération de soudure et découpe du film simultanées  
Avance automatique du film de scellage  
Changement des empreintes sans outils  
Plaque de scellage amovible pour nettoyage rapide  
Découpes longitudinales et transversales automatiques  
Système anti-rolling du film de scellage  
Système de relevage des barquettes

### Certification DEKRA

### Caractéristiques techniques

Cadence d'operculage :	6 cycles / minute
Capacité de soudure :	325 x 265 mm
Laize maxi de la bobine :	380 mm
Diamètre maxi de la bobine :	250 mm
Alimentation :	230 V Monophasé + Terre
Puissance :	2900 Watts
Poids :	100 kg

### Option

Découpe de forme

### Accessoire

Imprimante d'étiquettes

GN 1/2

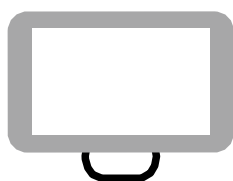

GN 1/3

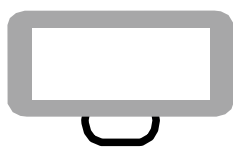

GN 1/4 ou GN 1/6 ou GN 1/8  
ou 192 x 137 mm

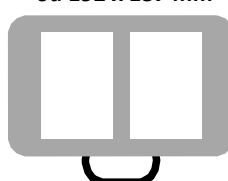



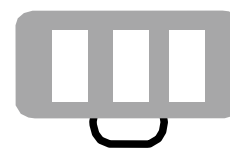

137 x 96 mm



# Scelleuse de barquettes

## THERMOP AUTO

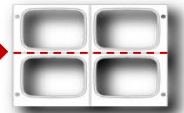
### Outillages standards

Référence	Gamme barquettes	Taille barquettes (mm)	Nombre de poses	Laize bobine mini (mm)
YOUT-3844	GN 1/2	325 x 265	1 	350
YOUT-3802	GN 1/3	323 x 174		350
YOUT-3847	GN 1/3	323 x 174	2 	350
YOUT-3845	GN 1/4	263 x 162		350
YOUT-3663	MCL grand format	227 x 177		350
YOUT-3852	GN 1/6	176 x 163		350
YOUT-3744	CLTP grand format	191 x 137		350
YOUT-3617	GN 1/8	160 x 130		350
YOUT-3657	CLTP petit format	137 x 96		4  découpe manuelle
THERMOPOUT.1078	GN 1/6	176 x 163	350	
YOUT-3853	GN 1/8	160 x 130	350	
YOUT-3511	CLTP petit format	137 x 96	3 	350

*Outillages sur mesure sur demande et échantillons*

### Films



Référence	Pour barquettes	Soudable	Pelable	Laize (mm)	Longueur (m)
BOB 9067	PP	X		350	300
BOB 9068			X		
BOB 9265	CPET/APET	X			
BOB 9155			X		
BOB 9040	tout type		X		300
BOB 9073	PP	X		380	300
BOB 9021			X		

**Une barquette scellée coûte deux fois moins cher qu'une barquette à couvercle !**

# Scelleuses de barquettes



## SC 1000 / SC 2000



Machines automatiques en continu permettant de sceller hermétiquement tous types de barquettes scellables jusqu'au format GN 1/2 (325 x 265mm).



### Caractéristiques générales

Machine norme CE tout électrique  
Châssis inox sur roulette  
Régulation électronique de la température  
Variateur de vitesse sur l'entraînement des outillages  
Système de soudure en continu par tambour chauffant  
Système de coupe par couteau rotatif

### Cadence d'operculage

1 500 barquettes/heure pour outillage 1 pose  
3 000 barquettes/heure pour outillage 2 poses

	SC 1000	SC 2000
Taille maxi de barquette (mm)	227 x 177	GN 1/2 (325 x 265)
Capacité de soudure (largeur maxi)	250	350
Laize maxi de la bobine (mm)	290	350
Diamètre maxi de la bobine (mm)	300	300
Dimensions (mm)		
Convoyeur plié	1900 x 600 x 1400	2800 x 900 x 1500
Convoyeur sorti	2370 x 600 x 1400	3270 x 900 x 1500
Alimentation	230 V mono + Terre	
Puissance (Watts)	1500	1500
Poids (Kg)	100	120

### Accessoires



#### Convoyeur

Possibilité d'avoir un convoyeur droit ou courbé, motorisé ou non.  
L'étude se fait en fonction de vos besoins.



#### Table d'accumulation

Ø 1 m. Vitesse : 15 tours/minute. Charge maxi : 50 kg.  
Châssis inox. Pieds montés sur vérins.





#### Imprimante autonome

Imprimante thermique permettant d'éditer des étiquettes autocollantes à l'unité ou en série. Fonctionne en autonomie (sans raccord à un PC). Étiquettes programmables via un fichier Excel.



# Scelleuses de barquettes

## SC 1000 / SC 2000

### Outillages standards pour SC 1000

Référence	Gamme barquettes	Taille barquettes (mm)	Nombre de poses	Laize bobine mini (mm)
SC1000OUT-2E	CLTP	138 x 96, 191 x 138	1 ou 2 	210
SC1000OUT-MCL	MCL	227 x 177, 177 x 113		280
SC1000OUT-GN1/8	GN1/8	160 x 130	1 	180
SC1000OUT-GN1/6	GN1/6	176 x 163		200

### Outillages standards pour SC 2000

Référence	Gamme barquettes	Taille barquettes (mm)	Nombre de poses	Laize bobine mini (mm)
SC2000OUT-2E	CLTP	191 x 137 (1 pose) et 137 x 96 (2 poses)	1 ou 2 	210
SC2000OUT-5402	GN1/8	160 x 130	2 	300
SC2000OUT-5241	GN1/4	263 x 162	1 	280
SC2000OUT-5242	GN1/2	325 x 265		280

### Outillages sur mesure sur demande et échantillons



### Films

Référence	Pour barquettes	Soudable	Pelable	Laize (mm)	Longueur (m)
BOB 9047	PP	X		180	500
BOB 9033			X		
BOB 9059		X		210	500
BOB 9052			X		300
BOB 9215		X		280	300
BOB 9085			X		
BOB 9067		X		350	300
BOB 9068			X		

**Une barquette scellée coûte deux fois moins cher qu'une barquette à couvercle !**

# Scelleuse de barquettes



## SA 40 G - SA 40 GD



Machines semi-automatiques permettant de conditionner sous balayage gazeux tous types de barquettes scellables jusqu'aux dimensions 265x200 mm afin d'augmenter la DLC des plats cuisinés.

### Au choix : position de la bobine de film

*A confirmer à la commande*

A l'avant de la machine >

Code : SA 40



> A l'arrière de la machine

Code : SA 40-AR



### Caractéristiques générales

Construction en acier inox et aluminium anodisé  
Plaque de soudure en aluminium avec revêtement téflon anti-adhérent très facile d'entretien  
Régulation électronique de la température  
Changement des empreintes simple et rapide  
Déroulement automatique du film de scellage par avance manuelle du tiroir  
Opération de soudure et découpe du film simultanées  
Signal sonore et lumineux en fin de cycle  
Relevage manuel des barquettes en fin de cycle  
Compteur de cycles intégré

### Caractéristiques techniques

Cadence d'operculation :	8 cycles / minute
Capacité de soudure :	265 x 200 mm
Profondeur maxi barquette :	120 mm
Laize maxi de la bobine :	200 mm
Diamètre maxi de la bobine :	180 mm
Alimentation :	230 V monophasé + Terre
Puissance :	750 Watts
Poids :	28 kg

### Option

Découpe de forme

### Accessoires

Table inox

Imprimante d'étiquettes

# Scelleuse de barquettes

## SA 40 G - SA 40 GD

Barquettes CPET passage au four traditionnel :



Référence	L x l (mm)	Hauteur (mm)	Contenance (ml)	Couleur
P187.40C1NR.M	187 x 137	40	640	noir
P187.50C1NR.M		50	730	
P187.60C1NR.F		60	920	
P227.35C1NR.M	227 x 177	35	1000	
P227.40C1NR.M		40	1200	
P227.50C1NRP.M		50	1360	
P227.60C1NRP.M		60	1500	

Barquettes PS/EVOH/PE pour le froid :



Référence	L x l (mm)	Hauteur (mm)	Contenance (ml)	Couleur
BAR230.30EVOHPENR	230 x 145	30	1000	noir
BAR230.50EVOHPENR		50	1200	
BAR230.80EVOHPENR		80	1360	

Films :



Référence	Pour barquettes	Soudable	Pelable	Laize (mm)	Longueur (m)
BOB 9130	CPET/APET	X			500
POLAF190x500			X		
BOB 9097	tout type		X		300

**Une barquette scellée coûte deux fois moins cher qu'une barquette à couvercle !**

# Scelleuse de barquettes MAP/SKIN



## VG PACK 300L - SKINPACK



Machines semi-automatiques permettant de conditionner sous atmosphère protectrice (MAP) ou sous emballage SKIN tous types de barquettes scellables jusqu'au format GN 1/2 325 x 265 mm afin d'augmenter la DLC des produits alimentaires.



### Caractéristiques générales

3 fonctions : scellage, vide et gaz, skinpack (option)

Automate :

- 10 programmes réglables
- Paramètres : % de vide, % de gaz, temps soudure
- Alerte de maintenance de machine

Avance manuelle du tiroir

Entraînement automatiquement du film

Démarrage du cycle par pression du bouton start

Signal lumineux en fin de cycle

Changement des empreintes simple et rapide

Conforme Normes CE

### Caractéristiques techniques

Cadence d'operculage :	3 cycles / minute
Capacité de soudure :	380 x 270 mm
Profondeur maxi barquettes :	120 mm
Laize maxi de la bobine :	420 mm
Diamètre bobine :	200 mm
Alimentation :	400 V Triphasé
Puissance :	1750 Watts
Pompe à vide :	20 m <sup>3</sup> /h
Alimentation pneumatique :	6 Bars
Alimentation gaz :	2,5 Bars
Poids :	130 Kg

Automate :



### Options

Découpe de forme

Compatibilité oxygène (pour viande rouge)

Compresseur silencieux intégré

Pompe à vide 40 ou 63 m<sup>3</sup>/h

Alimentation monophasé

Skin dépassant (sur étude)







# Scelleuse de barquettes MAP/SKIN

## VG PACK 300L - SKINPACK

### Outillages standards

Gamme barquettes	Taille barquettes (mm)	Nombre de poses	Laize bobine mini (mm)
GN1/2	325 x 265	1 	350
B13	300 x 210		350
B6	250 x 180	2 	420
B5	230 x 145		350
CPET	227 x 177		420
200 x 185	200 x 185		420
200 x 155	200 x 155		350
187	187 x 137	4 	420

*Outillages sur mesure sur demande et échantillons*

### Films



Pour vide et gaz (MAP) :

Référence	Pour barquettes	Soudable	Pelable	Laize (mm)	Longueur (m)
BOB 9216	PP	X		420	300
BOB 9194			X		300
BOB 9265	CPET	X		350	300
BOB 9155			X		500
BOB 9264		X		420	300
BOB 9178			X		500
BOB 9068	APET	X		350	300
BOB 9194		X			300
BOBB 9214 (1)		X		420	500

(1): bobine haute barrière, antibuée + effet peau de tambour: le film se rétracte faiblement pour être tendu sur la barquette

Pour Skin :

Référence	Pour barquettes	Soudable	Pelable	Laize (mm)	Longueur (m)
BOBS 9298	PET		X	450	300
BOBS 9284	PP		X		

# Scelleuse de barquettes MAP



## MULTIMAP 160 / 190



**Mettez vos barquettes sous atmosphère protectrice à moindre coût !**

Le concept MULTIMAP permet de conditionner des barquettes sous atmosphère protectrice (MAP) en combinant l'utilisation d'une scelleuse de barquettes et d'une machine sous vide.



### Principe :

- 1) Scelleuse : scellage sur 3 côtés de la barquette
- 2) Machine sous vide : mise sous vide, réinjection de gaz et scellage du 4<sup>ème</sup> et dernier côté

### Matériel et taille maximale des barquettes :

- Barquette 1 compartiment uniquement, hauteur 40 mm max
- 2 scelleuses selon la taille des barquettes :

Type	Dimensions maximales des barquettes
TOPSEAL 160.MAP	227 x 177 mm
TOPSEAL 190.MAP	GN1/2 (325 x 265) mm

- Machine sous vide spécifique SVB 420 XL MULTIMAP
- KIT MULTIMAP pour adapter la machine sous vide à vos barquettes

### Avantages :

- Solution polyvalente : scellage simple, mise sous vide de sacs et barquettes.
- Investissement limité.
- Changement de taille de barquettes simple et rapide.
- Scellage du 4<sup>ème</sup> côté en temps masqué pendant la mise sous vide.
- L'utilisation de la machine sous vide en mode traditionnel (sacs sous vide) est possible.

### Applications :

- Plats cuisinés à emporter
- Rayons traiteurs traditionnels

# Accessoires thermoscelleuses



## Tables pour scelleuses

Tables pour tout type de scelleuse  
Tables sur mesure : nous consulter



## Convoyeur

Possibilité d'avoir un convoyeur droit ou courbé, motorisé ou non.

L'étude se fait en fonction de vos besoins.



## Table d'accumulation

Diamètre 1 m  
Châssis Inox  
Pieds montés sur vérins  
Vitesse : 15 tours/minute  
Charge maxi : 50 kg



## Imprimante autonome

Impression thermique permettant d'éditer des étiquettes autocollantes à l'unité ou en série.

Fonctionnement en autonomie (sans raccord à un PC)

Contenu des étiquettes programmable via un fichier Excel.

# Soudeuses de papier



## Gamme TS



Machines manuelles permettant de sceller hermétiquement les papiers et complexes thermo-soudables.



**TS 200**



**TS 300**

(TS 200 avec système TOPSEAL)



**TS 500**

Machine élargie pour les produits longs

	TS 200	TS 300	TS 500
<b>Largeur de soudure (mm)</b>	310		460
<b>Laize de la bobine (mm)</b>	350		500
<b>Profondeur de soudure (mm)</b>	250		
<b>Système TOPSEAL</b>	Non	Oui	Oui
<b>Dimensions (L x l x h mm)</b>	350 x 410 x 300		525 x 410 x 300
<b>Poids (Kg)</b>	9		12

### TS 500

Idéal pour emballer des produits de grandes longueur (jusqu'à 45 cm) : poissons, brochettes...



### Caractéristiques générales

Soudure large garantissant une parfaite étanchéité  
Barre de soudure moulée téflonnée  
Interrupteur lumineux étanche  
Inox alimentaire poli

### Caractéristiques techniques

Profondeur plateau : 15 mm  
Alimentation : 230 V Monophasé + Terre  
Puissance : 230 Watts  
Fusible : 2 Ampères (5x20)

### Applications

Rayons boucherie, poissonnerie, charcuterie, fromagerie

### Système TOPSEAL

Garantit un parfait scellage des emballages grâce à son verrouillage mécanique simple et rapide :  
Abaisser la plaque de chauffe, verrouillez !

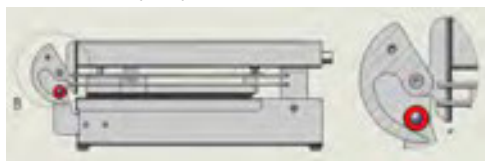

# Soudeuses de papier

## Gamme TS



### Accessoires



#### TABLE TS

Table équipée d'un dérouleur de bobine et de trous pour fixer la machine



#### DEROULEUR TS

Dérouleur avec système de découpe intégré



#### SUPPORT SCELLEUSE

Support permettant de fixer la TS 200 sur tout type de banque



#### COMBINE INOX

Ensemble d'un dérouleur et d'un support TS (permet de s'adapter sur toutes les banques)

Accessoires pour TS 200 / 300	Dimensions (L x l x h mm)
TABLE TS	470 x 470 x 870
SUPPORT SCELLEUSE	370 x 210 x 100
DEROULEUR TS	370 x 210 x 450
COMBINE INOX	355 x 460 x 400

Accessoires pour TS 500	Dimensions (L x l x h mm)
TABLE TS GF	620 x 470 x 870
SUPPORT SCELLEUSE GF	590 x 210 x 100
DEROULEUR TS GF	590 x 210 x 450
COMBINE INOX GF	590 x 460 x 400

### Bobines pour scelleuses de papier



#### Pour TS 200 - TS 300 :

BOB PAP NEUT 350 : Bobine de papier KRAFT blanchi/PE, 350 mm x 500 m

BOB 9098 : Bobine aluminium/PE, 350 mm x 300 m

#### Pour TS 500 :

BOB PAP NEUT 500 : Bobine de papier KRAFT blanchi/PE, 500 mm x 500 m

# Dérouleurs de film étirable



## CF 450 - CF 600



Matériel permettant l'emballage sous film étirable.



CF 450

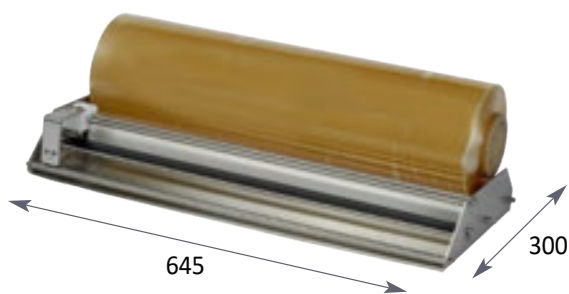

CF 600

	CF 450	CF 600
Laize maxi de la bobine (mm)	450	600
Diamètre maxi de la bobine (mm)	200	
Découpe du film	Cutter coulissant	Cutter coulissant mécanique
Caractéristiques techniques	Plaque PE avec tasseaux de positionnement sur banque	Bras presseur manuel avec relevage
Poids (Kg)	4	5

### Caractéristiques générales

Freinage manuel de la bobine  
Inox alimentaire  
Robuste  
Sans entretien

### Applications

Rayons boucherie, charcuterie, fromagerie

### Consommables

YNE-2830 : Laize 450 mm x 1500 m - 9 $\mu$   
YNE-2831 : Laize 500 mm x 1500 m - 9 $\mu$   
YNE-2832 : Laize 600 mm x 1500 m - 9 $\mu$

# Dérouleurs de film étirable



## Gamme DT



Machines permettant l'emballage sous film étirable avec coupe et scellage du film sur tous supports.



**DT 511 - DT 610**

Machines hautes et peu profondes



**DT 512 - DT 611**

Machines basses et profondes

	<b>DT 511</b>	<b>DT 610</b>	<b>DT 512</b>	<b>DT 611</b>
<b>Laize maxi de la bobine (mm)</b>	500	600	500	600
<b>Dimensions (L x l x h mm)</b>	545 x 370 x 280	650 x 370 x 280	545 x 680 x 150	650 x 680 x 150

### Caractéristiques générales

Coupe et scellage du film par une pièce téflonnée  
Système de freinage manuel de la bobine  
Grande facilité de nettoyage  
Inox alimentaire poli

### Consommables : film étirable

YNE-2830 : 450 mm x 1500 m - 9 $\mu$   
YNE-2831 : 500 mm x 1500 m - 9 $\mu$   
YNE-2832 : 600 mm x 1500 m - 9 $\mu$

### Caractéristiques techniques

Diamètre max bobine : 200 mm  
Alimentation : 230 V Monophasé + Terre  
Puissance : 350 Watts  
Fusible : 2 Ampères (5x20)

### Applications

Rayons boucherie, charcuterie, fromagerie

# Dérouleurs de film étirable



## DP 612 – DP 712 ETIC 612



Machines sur châssis permettant l'emballage sous film étirable avec coupe et scellage du film sur tous supports.



DP 612 – DP 712

### Caractéristiques générales

Version sur châssis  
Double bobine  
Coupe et scellage du film par une pièce téflonnée  
Système de freinage manuel des bobines  
Pieds vérins de réglage  
Grande facilité de nettoyage  
Inox alimentaire poli

### Caractéristiques techniques

	DP 612	DP 712
Laize maxi de la bobine (mm)	600	750
Diam. maxi de la bobine (mm)	200	
Dimensions (L x l x h mm)	650 x 540 x 990	850 x 660 x 990
Poids (Kg)	35	40
Puissance (Watts)	350	500
Fusible	2 A (5x20)	3,15 A (5x20)
Alimentation	230 V monophasé + Terre	



ETIC 612

Modèle DP 612 avec tablette et support

### Applications

Rayon boucherie, charcuterie, fromagerie

### Consommables

YNE-2830 : Laize 450 mm x 1500 m - 9 $\mu$

YNE-2831 : Laize 500 mm x 1500 m - 9 $\mu$

YNE-2832 : Laize 600 mm x 1500 m - 9 $\mu$

### Options

Tablette latérale réversible droite/gauche

Support P.L.U 10 volets

Intégration d'une balance : nous contacter



# Machine pour films rétractables



## FP 350



Machine permettant l'emballage sous film rétractable transparent de pizzas fraîches posées sur un support en carton rond.



### Caractéristiques générales

Rétraction très rapide du film  
Témoin lumineux  
Inox

### Caractéristiques techniques

Temps de retraction : 6 secondes  
Alimentation : 230V / 50 Hz mono + terre  
Puissance : 1500 Watts  
Poids : 8 Kg  
Norme CE

### Avantages

Facilite le transport  
Conservation au réfrigérateur à 4° pendant 3-4 jours  
Génère très peu de déchets plastiques  
Pas de risque d'ouverture dans les chariots  
Meilleure mise en valeur de la garniture  
Présentation verticale des produits possible

### Accessoires

PIZ.DEV : dévidoir double bobines pour PIZZA BOB, à poser ou mural

PIZ.SUPPORT : support pour faciliter la dépose du film autour de la pizza



### Consommables

PIZZA BOB : bobine de film rétractable (500 formats prédécoupés de 600 x 600 mm)

PIZZA DESSOUS 23 : fond carton diamètre 23, carton de 200 fonds

PIZZA DESSOUS 30 : fond carton diamètre 30, carton de 200 fonds



# Machines pour films rétractables



## Gamme RP

Filmeuses permettant le conditionnement sous film rétractable



### Caractéristiques générales

Opérations de soudure et de rétraction simultanées  
Réglage simple et manuel  
Régulation de la température de rétraction  
Vitesse du ventilateur réglable  
Lame soudante avec couverture PTFE  
Plateau mobile  
Rouleau micro-perforateur  
Consommation énergétique réduite  
Température minimale d'utilisation : 10°C

### Options

Plateau inox  
Enrouleur de chute

### Caractéristiques techniques

	RP 40	RP 55	RP 85	RP 55 SA	RP 76 A
Fermeture du couvercle	Manuelle			Automatique	
Evacuation du produit	Manuelle				Automatique
Capacité de production (pc/h)	300	300	300	500	650
Dimensions max produit (L x l x H mm)	400 x 250 x 160	500 x 380 x 200	800 x 500 x 200	500 x 380 x 200	500 x 380 x 200
Dimensions max scellage et coupe	420x280	540x390	840x590	540x390	550x400
Laize maxi bobine (mm)	400	600	800	600	600
Diamètre maxi bobine (mm)	250	250	300	250	250
Dimensions (L x l x H mm)	1160 x 700 x 1220	1260 x 810 x 1310	1950 x 1000 x 1480	1260 x 810 x 1310	1930 x 810 x 1310
Tension d'alimentation (Vac/Hz)	220V-50Hz			380 Tri	
Puissance (kW)	3,8	4	5,1	4	4,2
Poids (Kg)	90	105	212	133	174

### Consommables : films dossés

- YBOB-RETRA-15-250 : 15 $\mu$ , laize 250 mm x 1335 m
- YBOB-RETRA-15-405 : 15 $\mu$ , laize 405 mm x 1335 m
- YBOB-RETRA-15-500 : 15 $\mu$ , laize 500 mm x 1335 m
- YBOB-RETRA-19-600 : 19 $\mu$ , laize 600 mm x 1070 m
- YBOB-RETRA-19-750 : 19 $\mu$ , laize 750 mm x 1070 m



# Machine pour films rétractables

## MEDIA

Machine semi-automatique avec tunnel de rétraction permettant l'emballage de tous types de produits sous film thermo-rétractable.

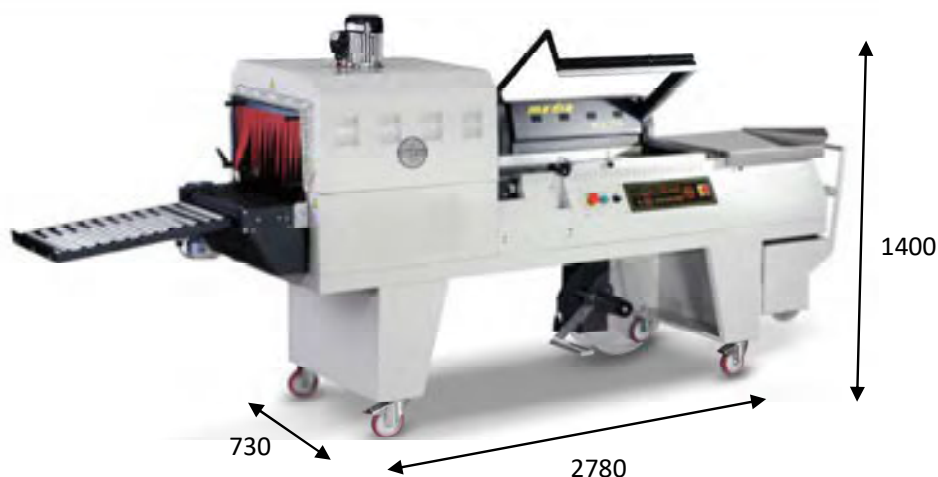

### Caractéristiques générales

- Découpe et soudure simultanées du film
- Plateau mobile adapté au produit à emballer
- Température réglable avec thermorégulateur électronique
- Temps de soudure réglé électroniquement
- Régulateur automatique de vitesse de soudure
- Convoyeur motorisé à hauteur réglable
- Enrouleur de chutes de film
- Système de refroidissement à circuit fermé
- Flux d'air du tunnel de rétraction orientable
- Structure à isolation thermique

### Consommables

- YBOB-RETRA-15-250 : 15 $\mu$ , laize 250 mm x 1335 m
- YBOB-RETRA-15-405 : 15 $\mu$ , laize 405 mm x 1335 m
- YBOB-RETRA-15-500 : 15 $\mu$ , laize 500 mm x 1335 m

### Caractéristiques techniques

Cadence :	750 produits/h
Taille maxi du produit :	500 x 350 x 200 mm
Capacité de soudure :	540 x 400 mm
Laize maxi de la bobine :	500 mm
Diamètre maxi de la bobine :	350 mm
Dimensions entrée tunnel :	440 x 240 mm
Hauteur du plan de travail :	875 mm
Alimentation :	230 V monophasé + Terre
Puissance :	6300 Watts
Poids :	287 kg

### Option

- Tapis tunnel en téflon

# Machines pour films rétractables

## Tunnel de rétraction

Machines semi-automatiques ou automatiques avec tunnel de rétraction permettant l'emballage de tous types de produits sous film thermo-rétractable.

- **Machine semi-automatique** : mettre le produit à emballer entre les deux couches de film.  
Cadence : 10 pièces/min environ.
- **Machine automatique** : posez le produit sur le convoyeur, le produit est emballé.  
Cadence : 30 pièces/min environ.



**TUNNEL**



**SOUD-L**

**SOUD-L 56**

	SOUD-L 50	SOUD-L 70	SOUD-L 56
Type de fonctionnement	semi-automatique		automatique
Taille maximale du produit à emballer	500 x 350 x 220	800 x 550 x 350	400 x 240 x 600
Capacité de soudure (mm)	540 x 400	840 x 600	640 x 500
Cadence max (pièces/heure)	900	900	3600
Laize maxi de la bobine (mm)	600	800	700
Diamètre maxi de la bobine (mm)	250	300	300
Alimentation (V)	230 V mono	230 V mono	230 V mono
Puissance (kW)	2.3	2.6	3
Poids (kg)	151	243	763
Dimensions machines (L x l x H, mm)	1590 x 750 x 1100	2070 x 960 x 1220	2485 x 1245 x 1715

	TUNNEL 50	TUNNEL 70
Dimensions max produit (mm)	380 x 220 x 700	500 x 350 x 800
Dimensions entrée tunnel (mm)	440 x 240	680 x 380
Vitesse tapis maximale (m/min)	12	12
Dimensions machine (mm)	1280 x 850 x 1470	1820 x 1200 x 1640
Alimentation	230 V mono	230 V mono
Puissance (kW)	7	14
Poids (kg)	188	415

# Soudeuses de sachets

## Pinces à souder



Machines spécialement conçues pour le scellage des matériaux : papiers enduits, complexes plastiques, complexes plastique/aluminium, films simples.

Modèles thermiques



PST 30 C



PST 30 B

Modèle par impulsion



PSI 30 C

### Caractéristiques générales

Soudure par fers chauffants (inférieur et supérieur)

### Caractéristiques techniques

Régulation thermostatique avec affichage numérique

Poids de la pince : 8 Kg

Encombrement pince : 300 × 300 × 90 mm

Tension d'alimentation : 230 V - 50 Hz

### Options

Valise pour le transport et le rangement

Longueur de soudure jusqu'à 400 mm

	PST 30 C	PST 30 B	TYPE PSI 30 C
Dimensions soudeuse (L x l mm)	300 × 12 empreinte striée		290 × 4
Température maximale	230°C		500°C
Temps de soudure (seconde/minute)	0,2 à 5		
Temps de refroidissement (seconde/minute)	0 à 10		
Tension d'utilisation	48 V		24 V
Puissance absorbée	400 W		1,2 Kw
Coffret sur roulette (8Kg)	oui	non	oui

Matériel conçu et construit en conformité avec les normes de santé et de sécurité contenues dans la directive 89392 EEC de la communauté européenne.

# Soudeuses de sachets



## Gamme BS

Machines manuelles permettant la fermeture et la confection de sachets en polypropylène et polyéthylène.



### Caractéristiques générales

- Soudeuse par impulsion
- Temporisation électronique de soudure
- Interrupteur automatique
- Témoin lumineux pendant le temps de soudure
- Mise en service instantanée
- Plage de réglage étendue de 0 à 1,4 secondes
- Soudure des sachets jusqu'à 2 x 150 µ
- Existe avec un système de coupe (référence en -C)

### Caractéristiques techniques

Référence	Longueur soudure (mm)	Puissance (W)	Poids (Kg)
BS 200/BS 200-C	200	180	2,2
BS 300/BS 300-C	300	320	4,6
BS 400	400	400	5
BS 400-C INOX	400	400	6,5



**BS 400-C INOX**

Alimentation : 220 V monophasé + terre

### Avantages

Encombrement faible, rapidité et efficacité

### Options



Tablette de travail inox



Dérouleuse de gaine



# Soudeuse de sachets

## SG 450 - SG 600



Machines manuelles permettant la fermeture et la confection de sachets en polypropylène et polyéthylène.



### Caractéristiques générales

Soudeuse par impulsion  
Temporisation électronique de soudure  
Fermeture du bras par levier ou pédale (option)  
Curseur de coupe manuel  
Inox alimentaire

### Caractéristiques techniques

Référence	Longueur soudure (mm)	Dimensions (mm)	Poids (Kg)
SG 450	450	572 x 200	12
SG 600	600	740 x 215	15

Largeur de soudure : 2 mm  
Epaisseur du film : 2 x 150 µ  
Alimentation : 220 V monophasé + terre  
Puissance : 200 Watts

### Applications

Alimentaire  
Conditionnement industriel

### Options

Pédale  
Tablette avant avec butée



Tablette avant avec butée



Pédale

# Soudeuses par impulsions

## A 320 C - A 450 C - A 620 C



Machines spécialement conçues pour le scellage des matériaux : papiers enduits, complexes, plastiques, films simples, TYVEK, aluminium...

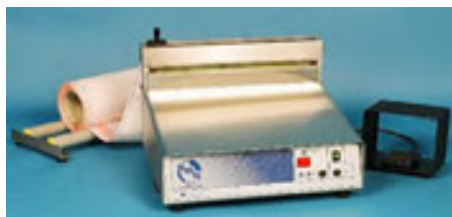

**A 320 C - A 450 C**

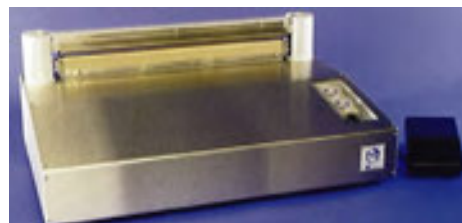

**A 620 C**

*A poser sur plan horizontal non fourni*

### Caractéristiques générales

Déclenchement du cycle par pédale de commande

Réglage des temps de soudure et de refroidissement par touches digitales au 10<sup>ème</sup> de seconde

Plan de travail incliné pour parfaire la position du dispositif à souder

Construction carter en inox

Découpe manuelle

### Caractéristiques techniques

	<b>A 320 C</b>	<b>A 450 C</b>	<b>A 620 C</b>
Cadence (cycles/minutes)	8	8	6
Présence d'un curseur de coupe	oui	oui	non
Longueur de soudure (mm)	320	450	620
Largeur de soudure (mm)	Double soudure de 4 mm, simple soudure de 8mm en option		
Cadence jusqu'à (cycles/minutes)	8	8	6
Puissance (Kw)	1.8	1.8	2.2
Voltage	230 V mono + T		
Dimensions (L x l x h mm)	400 x 360 x 260	530 x 360 x 260	780 x 430 x 250
Poids (Kg)	15	20	50

### Option

Soudure unique de 8 mm

### Accessoire

Dérouleuse de gaine



# Scelleuses de sachets en continu



## SCH 900 - SCV 900

Scelleuses de sachets horizontale ou verticale pour toute sorte de films et complexes thermosoudables destinées à la pharmacie, l'alimentaire, le cosmétique...

**SCH 900**

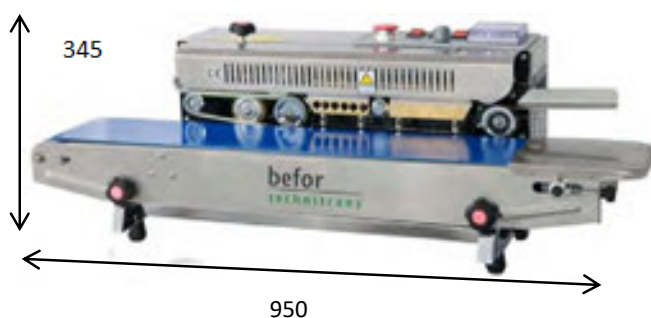

### Caractéristiques générales

Longueur de scellage illimité  
Grande efficacité pour un scellage continu  
Fiabilité et confort pour l'opérateur

### Caractéristiques techniques

Largeur de scellage	8 à 10mm
Plage de température	jusqu'à 300°C
Epaisseur du film maxi	80 µ
Hauteur des sacs	entre 200 et 320 mm
Poids maxi du sac	1kg
Poids maxi sur convoyeur	3 kg
Cadence maxi	16 mètres/minute
Alimentation:	230 V monophasé + Terre
Puissance:	600 W
Poids:	50 kg

### Option

Impression

**SCV 900**



### Fonctionnement

Régler la hauteur en fonction des sachets  
Positionner le sachet à l'entrée du convoyeur.  
Le sachet est alors entraîné par le tapis dans la zone de scellage puis dans la zone de refroidissement et enfin dans la zone d'impression.  
Récupérer le sachet

# Soudeuse à défilement continu

## A 2000

Soudeuse à défilement continu conçue pour le scellage des matériaux complexes : papier/plastique, papiers enduits, complexes plastiques.



### Caractéristiques générales

Soudure crantée ou plate d'une largeur standard de 16 mm  
Entrainement déclenché par l'introduction du sachet  
Positionnement de la soudure réglable de 0 à 30 mm  
Régulation température PID de 20 à 200°C (blocage d'entraînement si défaut de température de consigne)  
Affichage digital de la température  
Pression réglable des galets : garantie une qualité de soudure quel que soit le type d'emballage complexe à souder  
Compteur totalisateur avec remise à zéro  
Construction tout inox

### Caractéristiques techniques

Vitesse max de défilement :	8 m/min
Poids maximal des sachets :	15 kg
Pression :	2 à 8 N
Cadence (selon le sachet) :	700 à 1500 sachets/h
Largeur de soudure :	16 mm
Alimentation :	230 V mono + T
Puissance :	600 Watts
Dimensions (L x l x h) :	520 x 240 x 210
Poids :	17 kg

### Options

Table à rouleau :	980 x 300 mm
Type de soudure :	crantée ou plate

### Normes

Directive machine 2006/42/CE  
Directive CEM.2004/108 CE  
BT 2006/95/CE



# Soudeuse à défilement continu

## A2A

Machine spécialement conçue pour le scellage des plastiques monomatériaux (notamment PE). Compatible avec tout type de matériaux (complexes...)



### Caractéristiques générales

Soudure plate d'une largeur de 10 mm  
Entrainement déclenché par l'introduction du sachet  
Positionnement de la soudure réglable  
Vitesse de défilement modulable  
Température réglable de 50 à 200°C  
Affichage digital de la température  
Pression réglable des galets : garantie une qualité de soudure quel que soit le type d'emballage complexe à souder  
Compteur totalisateur avec remise à zéro  
Construction tout inox



### Caractéristiques techniques

Cadence (selon le sachet) :	700 à 1500 sachets/h
Largeur de soudure :	10 mm
Alimentation :	230 V mono + T
Puissance :	800 Watts
Dimensions (L x l x h) :	760 x 230 x 350
Poids :	23 kg

### Option

Table à rouleau

# Machine pour sacs sous vide



## SVE 43

Machine de conditionnement pour sacs sous vide avec aspiration extérieure destinée aux commerces de détail, hôtellerie, restauration...



SVE 43

### Caractéristiques techniques :

<b>Modèle</b>	<b>SVE 43</b>
<b>Longueur soudure (mm)</b>	430
<b>Soudure</b>	Double
<b>Cycle</b>	Automatique
<b>Pompe à vide</b>	Auto-lub
<b>Capacité pompe (l/min)</b>	32
<b>Filtration</b>	Oui
<b>Construction</b>	Inox
<b>Tension</b>	230 V mono
<b>Puissance (W)</b>	90 W
<b>Dimensions (mm)</b>	480 x 295 x 180
<b>Poids (kg)</b>	14

Cette machine nécessite l'utilisation de sacs gaufrés :

Référence	Largeur (mm)	Hauteur/Longueur	Colisage
YNE-3011	150	200 mm	2500
YNE-2811	150	300 mm	1000
YNE-2812	200	300 mm	1000
YNE-2813	200	400 mm	1000
YNE-3006	250	350 mm	500
YNE-3007	300	400 mm	500
YNE-3008	300	500 mm	500
YNE-3009	400	500 mm	400
YNE-2970 Gaine	200	6 mètres	50
YNE-2703 Gaine	300	6 mètres	50

# Machines pour sacs sous vide



## Gamme SVJ

La qualité à moindre coût

Machines de table destinées au conditionnement en sacs sous vide.

Construction robuste, chambre inox emboutie et barre de soudure amovible sans fils.



### Caractéristiques générales

- 1 programme mémorisable
- Commande numérique avec détecteur de pression (%)
- Touches STOP et d'entretien automatique
- Couvercle transparent
- Plaques volumiques
- Tension d'utilisation : 230 V mono + terre
- Pression vide maxi : 99,8 %
- Pompe BUSCH
- Soudure standard : double soudure (2 x 3,5 mm)

### Options

- Soudure/coupure (3,5 + 1,1 mm)
- Plaque inclinée + réglette magnétique : pour les liquides
- Connexion extérieure pour bacs gastro
- Kit de maintenance
- Meuble support inox sur roulettes avec étagères

MODELE	SVJ 280	SVJ 350	SVJ 420	SVJ 420 XL
Capacité de la pompe	4 m3/h	8 m3/h	16 m3/h	16 m3/h
Encombrement (mm)	450 x 330 x 295	525 x 450 x 370	525 x 480 x 430	610 x 480 x 470
Poids (kg)	25	48	56	67
Taille max sacs (mm)	260 x 370	330 x 400	400 x 400	400 x 500
Dimensions de la cuve				
Nombre et disposition des barres de soudure			Option :	Option :

# Machines pour sacs sous vide



## Gamme SVB

Technologie ultra-performante

Machines de table destinées au conditionnement en sacs sous vide.

Châssis inox, chambre inox emboutie et barres de soudure amovibles sans fils.



### Caractéristiques générales et techniques

- 10 programmes mémorisables
- Commande numérique avec détecteur de pression (%)
- Soft Air : remise en atmosphère progressive pour la protection du produit et de l'emballage.
- Touches STOP et d'entretien automatique
- Couvercle transparent
- Plaques volumiques
- Tension d'utilisation : 230 V mono + terre
- Pression vide maxi : 99,8 %
- Pompe BUSCH
- Soudure standard : double soudure (2 x 3,5 mm)

### Options

- Soudure/coupure (3,5 + 1,1 mm) ou soudure large (8 mm)
- Système d'injection de gaz
- Commande de contrôle des liquides
- Commande ACS : 20 programmes personnalisables, vide additionnel/ séquentiel, traçabilité HACCP, écran LCD, interface PC, compatibilité imprimante, port USB
- Imprimante thermique
- Plaque inclinée + réglette magnétique : pour les liquides
- Kit de maintenance
- Connexion extérieure pour bacs gastro
- Meuble support inox sur roulettes avec étagères

MODELE	SVB 350	SVB 420	SVB 420 XL	SVB 520	SVB 620
Capacité de la pompe	16 m3/h	21 m3/h	21 m3/h	21 m3/h	21 m3/h
Encombrement (mm)	550 x 440 x 420	520 x 480 x 450	610 x 480 x 470	530 x 700 x 440	530 x 700 x 440
Poids (kg)	49	62	67	73	72
Taille max sacs (mm)	320 x 400	400 x 400	400 x 500	400 x 550	600 x 400
Dimensions de la cuve					
Nombre et disposition des barres de soudure		Option :	Option :		

# Machines pour sacs sous vide



## Gamme SVM

La technologie avancée

Machines sur pied à roulettes destinées au conditionnement en sacs sous vide.  
Châssis inox, chambre à vide en inox et barres de soudure amovibles sans fils.



### Caractéristiques générales et techniques

- 10 programmes mémorisables
- Châssis en inox
- Couvercle transparent
- Commande numérique avec détecteur de pression (%)
- Soft Air : remise en atmosphère progressive pour la protection du produit et de l'emballage.
- Touche STOP et d'entretien automatique
- Plaques volumiques
- Tension d'utilisation : 400V-3-50 Hz
- Pression vide maxi : 99,8 %
- Pompe BUSCH
- Soudure standard : double soudure (2 x 3,5 mm)

### Options

- Soudure/coupure (3,5 + 1,1 mm) ou soudure large (8 mm)
- Système d'injection de gaz
- Commande de contrôle des liquides
- Commande ACS : 20 programmes personnalisables, vide additionnel/ séquentiel, traçabilité HACCP, écran LCD, interface PC, compatibilité imprimante, port USB
- Imprimante thermique
- Plaque inclinée + réglette magnétique : pour les liquides
- Kit de maintenance

MODELE	SVM 520	SVM 900
Capacité de la pompe	63 m3/h	63 m3/h
Encombrement (mm)	695 x 710 x 1030	480 x 1065 x 960
Poids (kg)	143	142
Taille max sacs (mm)	Selon configuration des barres	
Dimensions de la cuve		
Nombre et disposition des barres de soudure	Option : 	Option : 

# Machines pour sacs sous vide

## Gamme SVF

Série économique au résultat professionnel

**Machines sur roulettes destinées au conditionnement en sacs sous vide.**





**Châssis inox, cuve et couvercle en aluminium, fenêtre en verre et contre barre amovibles.**

### Caractéristiques générales et techniques

10 programmes mémorisables  
 Châssis en inox  
 Cuve en aluminium  
 Couvercle en aluminium avec fenêtre en verre  
 Commande numérique avec détecteur de pression (%)  
 Touches STOP et d'entretien automatique  
 Plaques volumiques  
 Tension d'utilisation : 400V-3-50 Hz  
 Pression vide maxi : 99,8 %  
 Pompe BUSCH  
 Soudure standard : double soudure (2 x 3,5 mm)

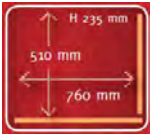
### Options

Soudure/coupure (3,5 + 1,1 mm)  
 Soudure large (10 mm) ou soudure Bi-active  
 Système d'injection de gaz  
 Commande de contrôle des liquides  
 Soft Air : remise en atmosphère progressive pour la protection du produit et de l'emballage.  
 Commande ACS : 20 programmes personnalisables, vide additionnel/ séquentiel, traçabilité HACCP, écran LCD, interface PC, compatibilité imprimante, port USB  
 Imprimante thermique  
 Plaque inclinée + réglette magnétique : pour liquides  
 Kit de maintenance  
 Connexion extérieure pour bacs gastro

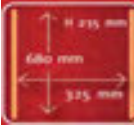
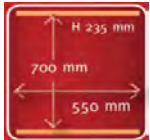
MODELES	SVF 520	SVF 800	SVF 2-600	SVF 2-700
Capacité de la pompe	63 m3/h	100 m3/h	63 m3/h	100 m3/h
Encombrement (mm)	695 x 682 x 1060	820 x 900 x 1050	900 x 1060 x 1179	1020 x 1260 x 1130
Puissance (kW)	2,4 - 3,5	3,0 - 5,0	2,4 - 3,5	3,0 - 5,0
Poids (kg)	163	227	236	319
Dimensions de la cuve Nombre et disposition des barres de soudure		 ou  ou  Option : 	 Option : 	



# Machines pour sacs sous vide



## Gamme SVP

Série industrielle simple cloche

Machines sur roulettes destinées au conditionnement en sacs sous vide.









Châssis et table plane en inox avec contre barres de soudure amovibles.

### Caractéristiques générales et techniques

10 programmes mémorisables  
 Châssis et table plane en inox  
 Commande numérique avec détecteur de pression (%)  
 Soft Air : remise en atmosphère progressive pour la protection du produit et de l'emballage.  
 Touches STOP et d'entretien automatique  
 Plaques volumiques  
 Tension d'utilisation : 400V-3-50 Hz  
 Pression vide maxi : 99,8 %  
 Pompe BUSCH  
 Soudure standard : double soudure (2 x 3,5 mm)

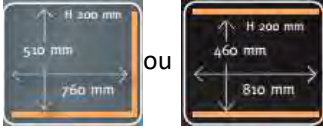
### Options

Soudure/coupure (3,5 + 1,1 mm)  
 Soudure large (10 mm) ou soudure Bi-active  
 Système d'injection de gaz  
 Commande de contrôle des liquides  
 Commande ACS : 20 programmes personnalisables, vide additionnel/ séquentiel, traçabilité HACCP, écran LCD, interface PC, compatibilité imprimante, port USB  
 Imprimante thermique  
 Plaque inclinée + réglette magnétique : pour liquides  
 Kit de maintenance  
 Connexion extérieure pour bacs gastro

MODELE	SVP 520	SVP 800	SVP 1100
			
Capacité de la pompe	63 m3/h	100 m3/h	100 m3/h - 160 m3/h en option
Encombrement (mm)	730 x 700 x 1100	790 x 920 x 1125	880 x 1200 x 1125
Poids (kg)	183	241	390 (460)
Taille max sacs (mm)	500 x 600	Selon configuration des barres	
Dimensions de la cuve Nombre et disposition des barres de soudure		 ou  Option :	
		 ou Option : 	

# Machines pour sacs sous vide

## Gamme SVD



Machines double cloches avec système de balancier pour un déplacement aisé.  
Châssis et table plane en inox avec contre barres de soudure amovibles.



### Caractéristiques générales et techniques

10 programmes mémorisables  
Châssis et table plane en inox  
Commande numérique avec détecteur de pression (%)  
Soft Air : remise en atmosphère progressive pour la protection du produit et de l'emballage.  
Touches STOP et d'entretien automatique  
Plaques volumiques  
Tension d'utilisation : 400V-3-50 Hz  
Pression vide maxi : 99,8 %  
Pompe BUSCH  
Soudure standard : double soudure (2 x 3,5 mm)

### Options

Soudure/coupure (3,5 + 1,1 mm)  
Soudure large (10 mm) ou soudure Bi-active  
Système d'injection de gaz  
Commande de contrôle des liquides  
Couvercle automatique avec pédale (SVP 2-850 - SVP 2-950)  
Commande ACS : 20 programmes personnalisables, vide additionnel/ séquentiel, traçabilité HACCP, écran LCD, interface PC, compatibilité imprimante, port USB  
Imprimante thermique  
Plaque inclinée + réglette magnétique : pour liquides  
Kit de maintenance  
Connexion extérieure pour bacs gastro

MODELE	SVP 2-400	SVP 2-500	SVP 2-750	SVP 2-850	SVP 2-950
Capacité de la pompe	63 m3/h	100 m3/h	160 m3/h	300 m3/h	300 m3/h
Encombrement (mm)	790 x 1545 x 1090	900 x 1545 x 1175	1150 x 1545 x 1180	1230 x 1980 x 1180	1210 x 2420 x 1130
Poids (kg)	310	345	537	685	767
Taille max sacs (mm)	600 x 450	600 x 550	Selon configuration des barres		
Dimensions de la cuve					
Nombre et disposition des barres de soudure					

# Caractéristiques & Options sous vide

Nos machines sous vide sont extrêmement robustes et simples d'utilisation. Elles sont toutes équipées d'une **pompe BUSCH**.

## Principes de fonctionnement :

**Détection de pression :** Le contrôle par capteur de vide calcule le moment où le pourcentage prédéfini a été atteint. Cette technologie offre une gestion optimale du temps et assure que le vide final souhaité est toujours atteint.

**Vide par temps :** la machine aspire pendant un temps prédéfini. Le temps de cycle est donc connu à l'avance, mais le pourcentage de vide atteint n'est pas précisément connu.

### **Injection de gaz**



Avant la phase de soudure, il est possible d'ajouter un gaz (de l'azote par exemple). Cette technique est nommée Conditionnement sous Atmosphère Modifiée (MAP).

#### **Avantages :**

- Augmentation de la DLC
- Préservation de la qualité
- Protection de la structure

### **Contrôle des liquides**



Réduire la pression dans la chambre au-dessous de la pression atmosphérique fait bouillir les liquides à température ambiante ou froid.

Le capteur de contrôle de liquide détecte l'évaporation. La machine arrête alors l'extraction de l'air pour éviter un débordement du produit.

### **Différentes soudures**

**Double soudure :** deux fils de soudure convexes de 3,5mm. Particulièrement adapté pour les sachets humides ou gras.

**Soudure-coupure :** un fil de soudure convexe de 3,5mm, et un fil de coupe de 1,1mm. Permet de détacher l'excédent de sachet pour offrir une parfaite présentation.

**Soudure large :** un fil de soudure de 8 mm.

### **Panneau ACS**

Le système de contrôle avancé comprend des options spéciales et des fonctions intelligentes qui permettent d'optimiser pleinement les opérations d'emballage sous vide.

Il offre : compatibilité HACCP et imprimante d'étiquettes, mémoire de 20 programmes, fonction Marinade, Viande Rouge et Maintien pression, accès sécurisé, connexion USB et écran couleur LCD.

### **Plaque inclinée**



Option pratique pour emballer des liquides ou des poudres, tels que des soupes, des sauces et de la farine. La plaque inclinée maintient l'ouverture du sachet vers le haut afin d'éviter que le produit ne s'échappe. Disponible en différentes tailles adaptées à tous les modèles.

# Accessoires sous vide



## Table SV

Pour SVJ 280 à SVB 420 XL  
Dimensions : 570 x 480 x 610 mm  
Roulettes autobloquantes : mobilité accrue



## Imprimante Zebra (connectée à la machine)

Imprimante thermique ultra compacte permettant d'éditer des étiquettes autocollantes en série ou à l'unité.  
Permet de gagner du temps et optimiser le contrôle HACCP.

\*Nécessite le système de commande ACS sur votre machine



## Détendeur de gaz

Permet de faire la jonction entre la machine sous vide et la bouteille de gaz.

## Connecteur externe

Avec cet accessoire, le vide peut être extrait dans des récipients Gastro Norm spécialement conçus pour l'emballage alimentaire à l'extérieur de la machine. Selon que la machine a le contrôle temporel ou le capteur de vide, la valeur du vide est définie en secondes ou en %.



# Accessoires machines sous vide

## Kit d'entretien pour machines sous vide

Befor propose des kits d'entretien pour tous les modèles de machines sous vide.

Ces kits contiennent les principales pièces d'usure et permettent d'assurer l'entretien courant de nos machines.

Pour un bon fonctionnement de la machine, nous conseillons :

- De vérifier régulièrement l'huile, la bande de silicone, le caoutchouc du couvercle et le ruban téflon
- En cas d'huile polluée, ou d'usure de la bande de silicone, du joint de couvercle ou du ruban téflon, veuillez les remplacer.
- De changer l'huile au moins une fois par an

Chaque kit contient:

- Résistance de soudure
- Bande de téflon (sous les résistances de soudure)
- Bande de téflon (sur les résistances de soudure)
- Joint de cloche
- Profilé silicone
- Huile VS32 pour la pompe Busch
- Fil de coupe



Référence Kit	Référence machine
YKITSAV-SV280	SVJ 280
YKITSAV-SV350	SVJ 350
YKITSAV-SV420	SVJ 420
YKITSAV-SV420 DUO	SVB 520
YKITSAV-SV420L	SVB 420
YKITSAV-SV520DUO AVEC HUILE	SVM 520 DUO
YKIT-SOFTAIR	SVP 800

# Bacs de rétraction

## DT 60 – DT 100

Associé à une machine sous vide, permet de créer un emballage rétractable pour une meilleure protection et présentation du produit avec l'effet seconde peau.



DT 60

### Caractéristiques générales

Commande digitale de température  
Balles isolantes contre l'évaporation  
Mouvement hydraulique  
Châssis en inox

### Caractéristiques techniques

Temps de cycle : 3-5 secondes  
Poids de charge max : 60 kg  
Voltage : 400 V – 3 – 50/60 Hz

	DT 60	DT 100
Dimension cuve (L x l x h mm)	600 x 500 x 220	800 x 600 x 220
Puissance (Kw)	9	15
Poids (Kg)	120	155
Dimensions (L x l x h mm)	790 x 770 x 1320	1000 x 880 x 1320



DT 100



# Thermoplongeurs



## THERMOPLONGEURS 15-27-58



### Caractéristiques générales

Construction en acier inox  
Alarme de détection d'évaporation de l'eau  
Minuterie  
Grille de protection de la résistance  
Flotteur de détection de niveau d'eau qui émet un signal sonore et arrête l'appareil  
Ventilateur intérieur afin d'éviter l'entrée d'humidité

### Caractéristiques techniques

Plage de température : +20° à 100°  
Précision : 0,3°C  
Puissance : 2 kW  
Puissance pompe : 15L / mn  
Minuterie : 0-100 h  
Tension d'utilisation : 230 V mono + terre

### Accessoires

#### Thermomètre pour cuisson sous vide :

Livré en coffret, avec piles et étui de protection  
Précision : +/- 1°C  
Température : -50°C +1300°C  
Ecran éclairé : 150 x 75 x 40 mm  
Poids : 215 g

#### Sonde pour cuisson sous vide :

Longueur : 60 mm  
Câble d'1 m en téflon résistant à 250°C

#### Mousse autocollante Neovide pour sac sous vide :

Longueur : 3 m

	THERMOPLONGEUR 15	THERMOPLONGEUR 27	THERMOPLONGEUR 58
Capacité de la cuve (l)	15	27	58
Dimensions de la cuve	-	577 x 325 x 240 mm	537 x 697 x 424 mm
Poids (kg)	3,3	15,3	29,5
Profondeur immersion	8-14,5 cm	-	-
Vanne de vidange	Non	Oui	Oui
Pince de fixation pour parois 3 à 23 mm d'épaisseur	Oui	Non	Non







**CONSOMMABLES**  
**befor**  
**technitrans**

# bobines de film



Attention à la laize maximale acceptée par votre machine!

## Films pour barquettes PP (passent au micro-onde)

Référence	Laize (mm)	Longueur (m)	Type de scellage	Matériau	Qté/carton
BOB 03	150	500	soudable	PP	4
BOB 9043		300		PPC	
BOB 9078	160	300			
BOB 9198	180	250			
BOB 9210	190	300			
BOB 9067	350				
BOB 9073	380				
BOB 9216	420				
BOB 9310	430				
BOB 9044	150			pelable	PET/PE
BOB 9045	190				
BOB 9052	210				
BOB 9068	350				
BOB 9021	380				
BOB 9240	400				
BOB 9194	420				
BOB 9297	430				
BOB 9300	455				

## Films pour barquettes CPET (passent au four traditionnel et micro-onde)

Référence	Laize (mm)	Longueur (m)	Type de scellage	Matériau	Qté/carton
BOB 9025	150	500	soudable	MELINEX	1
BOB 9130	190				
BOB 9265	350	300			
BOB 9277	400				
BOB 9119	500	500	pelable	OLAF	
BOB 9111	150				
BOB 9155	350				
BOB 9147	400				

## Films pour barquettes APET

Référence	Laize (mm)	Longueur (m)	Type de scellage	Matériau	Qté/carton
BOB 9044	150	300	soudable	PET/PE	1
BOB 9045	190				
BOB 9068	350				
BOB 9194	420				
BOBB 9214	420	500	soudable, barrière à l'oxygène	PET/PE HB	

Remarque: la BOBB 9214 est barrière et à un effet "peau de tambour" (le film se retend après scellage pour un meilleur effet)

# bobines de film

## Films universels (pour tout type de barquettes)

Référence	Laize (mm)	Longueur (m)	Type de scellage	Matériau	Qté/carton
BOB 9030	150	300	pelable	PET/PE/PU	1
BOB 9097	190				
BOB 9040	350				
BOB 9301	420				
BOB 9091	500				

## Films pour machines Skin

Référence	Laize (mm)	Longueur (m)	Type de scellage	Matériau	Qté/carton
BOBS 9297	450	300	pelable PP	SKIN PP	1
BOBS 9298			pelable PE	SKIN PE	
BOBS 9301	280	300			

# Personnalisation

Découpe de bobinots tout format à la demande !



## Impression de film 1 et 2 couleurs

à partir de 8 bobines

Personnalisez vos films et communiquez sur vos emballages, c'est simple, rapide et peu cher!



# bobines de film

## Films étirables pour dérouleurs

Référence	Laize (mm)	Longueur (m)	Qté/carton
YNE-2830	450	1500	1
YNE-2831	500		
YNE-2832	600		

## Films dossés rétractables

Référence	Laize (mm)	Longueur (m)	Qté/carton
YBOB-RETRA-15-250.D	250	1335	1
YBOB-RETRA-15-405.D	450		
YBOB-RETRA-15-500.D	500		
YBOB-RETRA-19-600.D	600	1070	
YBOB-RETRA-19-750.D	750		

## Film rétractable pour filmeuse pizza

Référence	Laize (mm)	Longueur (m)	Qté/carton
PIZZA BOB.V	600	300	1

bobine prédécoupée en feuille de 500mm de long

## Bobines papier thermo-soudables

Référence	Laize (mm)	Longueur (m)	Type de scellage	Matériau	Qté/carton
BOB PAP NEUT 350	350	500	soudable	KRAFT PE	2
BOB 9098	350	300		ALU + PE	1
BOB PAP NEUT 500	500	500		KRAFT PE	

# barquettes PP

Format CLTP



Résistance au micro-onde  
Température : -20°C / +120°C



*S'adapte sur l'outillage standard fourni avec la BP 30, BP 40, OP 140, TOPSEAL 140, SA 20*

Référence	L x l (mm)	Hauteur (mm)	Contenance (ml)	Couleur	Qté/carton
BAR 180 GR	138x96	22	170	translucide	1800
BAR 250 GR		32	250		2400
BAR 375 GR		49	370		2160
BAR 500 GR		65	500		1600
BAR 650 GR	191x138	36	650		1260
BAR 750 GR		40	730		1260
BAR 1 000 GR		53	970		960
BAR 1 200 GR		70	1200		840
BAR 1 500 GR		86	1440		660
BAR 1 800 GR		99	1800		600
BAR 375 GR NR	138x96	47	375	noir	2000
BAR 500 GR NR		65	480		1600
BAR 750 GR NR	191x138	40	730		1200
BAR 1 000 GR NR		53	970		900
BAR 1 500 GR NR		76	1440		600



## Films pour barquettes PP chaudes : passent au micro-onde

Référence	Laize (mm)	Longueur (m)	Type de scellage	Matériau	Qté/carton
BOB 03	150	500	soudable	PP	1
BOB 9043		300		PPC	
BOB 9210	190	300		PPC	
BOB 9067	350				
BOB 9310	430				
BOB 9045.B	190	300	pelable	PET/PE	
BOB 9068.B	350				
BOB 9297.B	430				

## Couvercles

Référence	Pour barquettes	Hauteur (mm)	Matériau	Couleur	Qté/carton
PCOUV138 PP	138x96	12	PP	translucide	900
PCOUV191 PP	191x138				800

# barquettes PP

Format MCL

Résistance au micro-onde  
Température : -20°C / +120°C



*S'adapte sur l'outillage standard fourni avec la TOPSEAL 160 triplex et sur la SA 40*

## 1 Compartiment

Référence	L x l (mm)	Hauteur (mm)	Contenance (ml)	Couleur	Qté/carton
BAR 113.21P1TR	113x88	21	125	translucide	2400
BAR 113.35P1TR		35	200		1600
BAR 113.66P1TR		66	310		1600
BAR 177.37P1TR	177x113	37	500		900
BAR 177.57P1TR		57	750		600
BAR 177.71P1TR		71	900		600
BAR 227.33P1TR	227x177	33	1000		450
BAR 227.50P1TR		50	1500		450
BAR 227.68P1TR		68	2000		300
BAR 227.85P1TR		85	2460		300

## 2 Compartiments

Référence	L x l (mm)	Hauteur (mm)	Contenance (ml)	Couleur	Qté/carton
BAR 227.33P2TR	227x177	33	600-300	translucide	450
BAR 227.50P2TR		50	830-550		420
BAR 227.33P2NR		33	600-300	noir	450
BAR 227.50P2NR		50	830-550	noir	

## Couvercles

Référence	Pour barquettes	Hauteur (mm)	Matériau	Couleur	Qté/carton
PCOUMCL 113	113x88	12	PP	translucide	800
PCOUMCL 177	177x113				300
PCOUMCL 227	227x177				300

## Films pour barquettes PP chaudes : passent au micro-onde

Référence	Laize (mm)	Longueur (m)	Type de scellage	Matériau	Qté/carton	
BOB 03	150	500	soudable	PP	4	
BOB 9043		300		PPC		
BOB 9210	190	300		pelable	PPC	1
BOB 9067	350					
BOB 9310	430					
BOB 9045.B	190					
BOB 9068.B	350	PET/PE				
BOB 9297.B	430					

# barquettes PP

## Format Gastronomique

### Gamme FROIDE



Température : -10°C / +80°C

Référence	L x l (mm)	Hauteur (mm)	Contenance (ml)	Couleur	Qté/carton
BAR GN1/8 F 35	160x130	35	440	blanc	800
BAR GN1/8 F 42		42	500		800
BAR GN1/4 F 40	263x162	40	900		544
BAR GN1/4 F 45		45	1250		536
BAR GN1/4 F 55		55	1500		528
BAR GN1/4 F 75		75	2000		440
BAR GN1/3 F 48	323x174	48	1750		270
BAR GN1/2 F 48	325x265		3000		230
BAR GN1/2 F 52		52	3200		230
BAR GN1/2 F 60		60	3700		220
BAR GN1/2 F 70		70	4200		210
BAR GN1/2 F 80		80	4700		200

### Gamme CHAUDE



Résistance au micro-onde  
Température : -20°C / +120°C

Référence	L x l (mm)	Hauteur (mm)	Contenance (ml)	Couleur	Qté/carton
BAR GN1/8 C 35	160x130	35	440	blanc	800
BAR GN1/8 C 42		42	500		800
BAR GN1/6 C 40	176x163	40	750		400
BAR GN1/6 C 46		46	850		400
BAR GN1/4 C 40	263x162	40	900		424
BAR GN1/4 C 45		45	1250		400
BAR GN1/4 C 55		55	1500		384
BAR GN1/3 C 48	323x174	48	1750		246
BAR GN1/2 C 48	325x265		3000		150
BAR GN1/2 C 60		60	3700		140
BAR GN1/2 C 70		70	4200		140
BAR GN1/2 C 80		80	4700		130

### Couvercles

Référence	Pour barquettes	Hauteur (mm)	Matériau	Couleur	Qté/carton
COV8T	160x130	32	PP	translucide	400
COV4T	263x162				360
COV2	325x265				140

# barquettes PP

## Format Gastronomique

### Gamme PP RENFORCE



**Résistance au micro-onde**  
**Température : -20°C / +120°C**

Référence	L x l (mm)	Hauteur (mm)	Contenance (ml)	Couleur	Qté/carton	
BOL130.53 PPI BC	130x130	53	420	blanc	1128	
BAR GN1/8 C 46 PPI	160x130	46	520		1020	
BAR GN1/4 C 45 PPI	263x162	45	1250		456	
BAR GN1/4 C 55 PPI		55	1500		440	
BAR GN1/2 C 52 PPI	325x265	52	3200		180	
PBAR4800MLPPBLANC.CO		80	4800		120	
PBAR5200ML GN1/2PP		88	5200		126	
PBAR2600MLGN1/2NR.CI		40	2600		noir	120
PBAR3600MLGN1/2NR.CI		60	3600		noir	120



### Films pour barquettes PP chaudes et froides : passent au micro-onde

Référence	Laize (mm)	Longueur (m)	Type de scellage	Matériau	Qté/carton
BOB 9043	150	300	soudable	PPC	1
BOB 9210	190				
BOB 9067	350				
BOB 9310	430				
BOB 9044	150		pelable	PET/PE	
BOB 9045	190				
BOB 9068	350				
BOB 9297	430				



# barquettes PP RENFORCE

Résistance au micro-onde  
Température : -20°C / +120°C



## 1 Compartiment

Référence	L x l (mm)	Hauteur (mm)	Contenance (ml)	Couleur	Qté/carton
BOL130.53 PPI BC	130x130	53	420	blanc	1128
BAR GN1/8 C 46 PPI	160x130	46	520		1020
P164.37P1TR	164x123	37	750	translucide	630
P164.46P1TR		46	935		690
P164.52P1TR		52	105		504
P164.80P1TR		80	1625		621
BAR GN1/6 C 40 PPI	176x163	40	750	blanc	704
P187.40P1NT.KN	187x137	36	590	naturel	600
P187.50P1NT.KN		50	730		600
P187.60P1NT.KN		60	1000		450
P187.40P1NR.KN		40	590	noir	800
P187.50P1NR.KN		50	730		600
P187.60P1NR.KN		60	1000		300
P227.40P1NR.KN		40	1600		234
P227.50P1NR.AL		50	2000		320
BAR GN1/4 C 45 PPI	263x162	45	1250	blanc	456
BAR GN1/4 C 55 PPI		55	1500		440
PBAR2600MLGN1/2NR.CI	325x265	40	2600	noir	120
BAR GN1/2 C 52 PPI		52	3200	blanc	180
PBAR3600MLGN1/2NR.CI		60	3600	noir	120
PBAR4800MLPPBLANC.CO		80	4800	blanc	120
PBAR5200ML GN1/2PP	88	5200	126		

## 2 Compartiments

Référence	L x l (mm)	Hauteur (mm)	Contenance (ml)	Couleur	Qté/carton
P187.46P2NR.KN	187x137	46	670 (380/290)	noir	504
P227.35P2BC.AL	227x177	35	397/287	blanc	400

## Films pour barquettes PP chaudes : passent au micro-onde

Référence	Laize (mm)	Longueur (m)	Type de scellage	Matériau	Qté/carton
BOB 9043	150	300	soudable	PPC	1
BOB 9210	190				
BOB 9067	350				
BOB 9310	430				
BOB 9044	150		pelable	PET/PE	
BOB 9045	190				
BOB 9068	350				
BOB 9297	430				

# barquettes CPET

Résistance au four et au micro-onde  
Température : -40°C / +220°C



## 1 Compartiment



Référence	L x l (mm)	Hauteur (mm)	Contenance (ml)	Couleur	Qté/carton	
P148.40C1NR.M	148x127	40	460	noir	800	
P163.42C1NR.M	163x123	42	480		400	
P171.40C1NR.M	171x127	40	500		452	
P187.35C1NR.M	187x137	35	600		500	
P187.40C1NRP.M		40	650		500	
P187.50C1NRP.M		50	750		460	
P187.60C1NR.F	227x177	60	920		420	
P227.35C1NR.M		35	1000		320	
P227.40C1NR.M		40	1100		150	
P227.50C1NRP.M		50	1360		310	
P227.60C1NRP.M		60	1500		320	
P325.50C1NR.M	325x265	50	3000		56	
P325.80C1NR.M		80	5000		50	
P171.50C1BC.F	171x127	50	650		blanc	696
P187.50C1BC.F	187x137		765			456
P227.40C1BC.E	227x177	40	1100	228		
P227.50C1BC.E		50	1360	240		
P325.50C1BC.F	325x265	50	3000	116		
P325.80C1BC.F		80	5195	80		

## 2 Compartiments



Référence	L x l (mm)	Hauteur (mm)	Contenance (ml)	Couleur	Qté/carton
P200.45C2NR.F	200x155	45	430/430	noir	528
P227.43C2NR.M	227x177	43	600/450		320
P227.43C2BC.M				blanc	255

# barquettes CPET



## 3 Compartiments

Référence	L x l (mm)	Hauteur (mm)	Contenance (ml)	Couleur	Qté/carton
P227.32C3BC.M	227x177	32	425/230/170	blanc	380
P227.40C3NR.F		40	510/275/205	noir	420
P227.45C3NR.F		45	560/300/200	noir	250

## Couvercles : ne passent pas au four

Référence	Pour barquettes	Hauteur (mm)	Matériau	Couleur	Qté/carton
PCOUV187.18A1TR.F	187x137	18	APET	translucide	424
PCOUV227.16ATR.F	227x177	16		crystal	372
PCOUV5325 APETTR	0x0	0			60



## Films pour barquettes CPET : passent au four traditionnel

Référence	Laize (mm)	Longueur (m)	Type de scellage	Matériau	Qté/carton
BOB 9025	150	500	soudable	MELINEX	1
BOB 9130	190				
BOB 9265	350	300	soudable	MELINEX	
BOB 9277	400				
BOB 9264	420				
BOB 9111	150	500	pelable	OLAF	
POLAF190x500	190				
BOB 9155	350				
BOB 9147	400				

# barquettes APET



**Pour utilisation froide: température : -40°C / +80°C**  
**Barrière à l'oxygène (augmente la conservation)**  
 Inapte au four traditionnel et micro-onde



## Gamme MAP

Référence	L x l (mm)	Hauteur (mm)	Contenance (ml)	Couleur	Qté/carton
P187.18A1TR.F	187x137	18	360	cristal	752
P187.40A1TR.F		40	685		768
P187.60A1TR.F		60	1000		384
BAR230.30A1TR.FO	230x145	30	765		280
BAR230.40A1TR.FO		40	980		280
BAR230.50A1TR.FO		50	1220		275
BAR230.70A1TR.FO		70	1720		250
BAR250.50A1TR.FO	250x180	50	1700		300
BAR250.80A1TR		80	2675		160
BAR230.40A1NR.FO	230x145	40	980		noir
BAR230.50A1NR.FO		50	1220	280	
BAR250.50A1NR.FO	250x180	50	1700	300	

## Couvercles

Référence	Pour barquettes	Hauteur (mm)	Matériau	Couleur	Qté/carton
PCOUV187.18A1TR.F	187x137	18	APET	translucide	424

# barquettes APET

Pour utilisation froide: température : -40°C / +80°C

Barrière à l'oxygène (augmente la conservation)



Inapte au four traditionnel et micro-onde



## Gamme SKIN



Référence	L x l (mm)	Hauteur (mm)	Contenance (ml)	Couleur	Qté/carton
BAR230.13A1TR SK	230x145	13	460	cristal	280
BAR230.20A1TR SK		20	530		280
BAR230.30A1TR SK		30	730		260
BAR230.40A1TR SK.FO		40	970		260
BAR230.50A1TR SK.FO		50	1220		250
BAR250.13A1TR SK	250x180	13	510		208
BAR250.20A1TR SK		20	740		208
BAR250.30A1TR SK		30	1070		200
BAR250.40A1TR SK.FO		40	1410		240
BAR250.50A1TR SK.FO		50	1700		208
BAR230.13A1NR SK	230x145	13	460	noir	280
BAR230.20A1NR SK		20	530		280
BAR230.30A1NR SK		30	730		260
BAR230.40A1NR SK.FO		40	970		260
BAR230.50A1NR SK.FO		50	1220		250
BAR250.13A1NR SK	250x180	13	510		208
BAR250.20A1NR SK		20	740		208
BAR250.30A1NR SK		30	1070		200
BAR250.40A1NR SK.FO		40	1410		240
BAR250.50A1NR SK.FO		50	1700		208

## Films pour barquettes APET

Référence	Laize (mm)	Longueur (m)	Type de scellage	Matériau	Qté/carton
BOB 9044	150	300	soudable sur PE	PET/PE	1
BOB 9045	190				
BOB 9068	350				
BOB 9194	420				
BOBB 9214	420	500			

Remarque: la BOBB 9214 est barrière à l'oxygène et à un effet "peau de tambour" (le film se retend après scellage pour un meilleur effet)

## Films SKIN pour barquettes APET

Référence	Laize (mm)	Longueur (m)	Type de scellage	Matériau	Qté/carton
BOBS 9301	280	300	pelable PE	SKIN PE	1
BOBS 9298	450				

# barquettes PS/EVOH/PE



**Pour utilisation froide: température : -40°C / +80°C**  
**Haute barrière à l'oxygène (pour longue conservation)**



Inapte au four traditionnel et micro-onde

## 1 Compartiment

Référence	L x l (mm)	Hauteur (mm)	Contenance (ml)	Couleur	Qté/carton
BAR230.50EVOHPENR	230x145	50	1220	noir	260
BAR230.80EVOHPENR		80	1952		240
BAR250.30EVOHPENR	250x180	30	1030		208
BAR250.40EVOHPENR		40	1360		208
BAR250.50EVOHPENR		50	1700		208
BAR250.80EVOHPENR		80	2720		160
BAR300.45EVOHPNBC	300x200	45	1930	blanc	166
BAR300.70EVOHPNBC		70	3050		150
BAR325.20EVOHPNBC	325x265	20	1400		120
BAR325.40EVOHPNBC		40	2820		100
BAR325.70EVOHPNBC		70	4680		100
BAR360.50EVOHPNBC	360x300	50	4630		120
BAR360.80EVOHPNBC		80	7180	75	
BAR360.100EVOHPNBC		100	8450	60	

## Films pour barquettes PS/EVOH/PE : passent au micro-onde

Référence	Laize (mm)	Longueur (m)	Type de scellage	Matériau	Qté/carton
BOB 9044	150	300	pelable	PET/PE	1
BOB 9045	190				
BOB 9030	150				
BOB 9097	190				
BOBB 9214	420	500	soudant PE	PET/PE HB	

# barquettes CARTON



Résistance au micro-onde  
Température : -20°C / +120°C



Compostable

*Barquettes en carton, **100% recyclables**  
Pure pâte de bois certifié FSC, apte au contact alimentaire*

Référence	L x l (mm)	Hauteur (mm)	Contenance (ml)	Couleur	Qté/carton
BAR CART 375	137x96	49	375	carton	1170
BAR CART 500 PM		63	500		1080
BAR CART 500	191x138	27	500		585
BAR CART 750		41	750		
BAR CART 1000		57	1000		
BAR GN1/8 CART42	160x130	42	500		680
BAR GN1/4 CART45	263x162	45	1240		280
BAR GN1/4 CART55		55	1485		
BAR GN1/3 CART48	322x170	48	1800		180
BAR GN1/2 CART52	325x265	52	3200		130

**BARQUETTES PERSONNALISABLES :**  
*Communiquez sur vos barquettes et démarquez-vous !*

## Films pour barquettes carton : passent au micro-onde

Référence	Laize (mm)	Longueur (m)	Type de scellage	Matériau	Qté/carton
BOB 9043	150	300	soudable	PPC	1
BOB 9210	190				
BOB 9044	150		pelable	PET/PE	
BOB 9045	190				
BOB 9068	350				

# barquettes CELLULOSE

Résistance au four et au micro-ondes  
Température : -40°C / +220°C



**95 % bio dégradables**  
**95 % compostables (selon norme EN 13432)**  
**100 % recyclables**  
**Pure cellulose vierge, 100 % issue du bois**  
**Couleur et impression sur demande**

Référence	L x l (mm)	Hauteur (mm)	Contenance (ml)	Couleur	Qté/carton
P137.30CELBC.S	137x137	30	300	blanc	1200
P187.35CELBC.S	187x137	35	580		800
P187.45CELBC.S		45	700		700

Référence	L x l (mm)	Hauteur (mm)	Contenance (ml)	Couleur	Qté/carton
BAR GN1/8 CEL43BC.S	160x130	43	505	blanc	720
BAR GN1/6 CEL40BC.S	176x161	40	725		560
BAR GN1/4 CEL45BC.S	263x160	45	1210		400
BAR GN1/4 CEL55BC.S		55	1450		360
BAR GN1/3 CEL48BC.S	323x176	48	1800		250
BAR GN1/2 CEL52BC.S	325x261	52	3220		200

## Films pour barquettes cellulose : passent au four traditionnel

Référence	Laize (mm)	Longueur (m)	Type de scellage	Matériau	Qté/carton
BOB 9025	150	500	soudable	MELINEX	1
BOB 9130	190				
BOB 9265	350				
BOB 9111	150	500	pelable	OLAF	
POLAF190x500	190				
BOB 9155	350				



# barquettes CELLULOSE 100% BIO

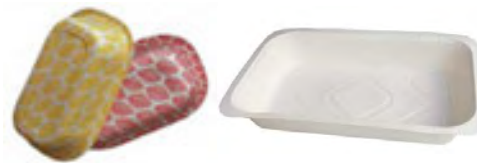

Résistance pour remise en température au four et au micro-ondes  
Température : -40°C / Four +130°C - Micro-ondes 900W



**100 % bio dégradables**  
**100 % compostables (norme EN 13432)**  
**100 % recyclables**

*Pure cellulose vierge, 100 % issue du bois*  
*Sans film, vernis à l'eau sans solvant*  
*Couleur et impression sur demande*

Référence	L x l (mm)	Hauteur (mm)	Contenance (ml)	Couleur	Qté/carton
BARGN1/8CCOMP43BC.S	161x129	43	505	blanc	720
BARGN1/6CCOMP40BC.S	176x161	40	725		560
BARGN1/4CCOMP45BC.S	263x160	45	1210		400
BARGN1/4CCOMP55BC.S		55	1450		360
BARGN1/3CCOMP48BC.S	323x176	48	1800		250
BARGN1/2CCOMP52BC.S	325x261	52	3220		200

Référence	L x l (mm)	Hauteur (mm)	Contenance (ml)	Couleur	Qté/carton
P103.35CCOMPBC.S	103x103	35,5	205	blanc	1500
BOL130CCOMP52BC.S	130x130	52	400		660
BAROB160CCOMP25BC.S	160x100	25	240		1200
BAROB160CCOMP35BC.S		35	325		1000
BAROB160CCOMP45BC.S		45	405		1000
BAROB160CCOMP55BC.S		55	480		1000
BAROC160CCOMP25BC.S	160x160	25	360		640
BAROC160CCOMP35BC.S		35	500		600
BAROC160CCOMP45BC.S		45	620		500
BAROB177CCOMP35BC.S	177x135	35	474		480
BAROB177CCOMP45BC.S		45	595		420
BAROC180CCOMP35BC.S	180x180	35	620		780
BAROC180CCOMP45BC.S		45	730		720

# barquettes CANNE A SUCRE

Résistance au four et au micro-onde  
Température : -40°C / +220°C



Biodegradable Compostable

*Barquettes compostables et biodégradables avec protection grâce au laminage bio (eau, sauce). Adaptées au contact alimentaire*

*Barquettes scellables!*



## 1 Compartiment

Référence	L x l (mm)	Hauteur (mm)	Contenance (ml)	Couleur	Qté/carton
P130.59CS1BC.BI	130x130	59	300	blanc	500
P205.45CS1BC.BI	205x130	45	500		
P205.56CS1BC.BI		56	650		
P227.43CS1BC.BI	227x178	43	1050		250
P229.50CS1BC.BI	229x153	50	850		
P229.57CS1BC.BI		57	1000		

## 2 et 3 Compartiments



Référence	L x l (mm)	Hauteur (mm)	Contenance (ml)	Couleur	Qté/carton
P227.45CS2BC.BI	227x178	45	640/410	blanc	250
P227.45CS3BC.BI			510/225/180		
P229.57CS2BC.BI	229x153	57	600/400		

**Films pour barquettes canne à sucre : passent au four traditionnel**

Référence	Laize (mm)	Longueur (m)	Type de scellage	Matériau	Qté/carton
BOB 9025	150	500	soudable	MELINEX	1
BOB 9130	190				
BOB 9265	350				
BOB 9111	150	500	pelable	OLAF	
POLAF190x500	190				
BOB 9155	350				

# barquettes CHARNIERES



*Un emballage simple et économique adapté à tous types de produits*

## Gamme froide (PET)



Température : -10°C / +80°C

Référence	L x l (mm)	Hauteur (mm)	Contenance (ml)	Couleur	Qté/carton
P250-CH PETTR.H	127x115	45	250	cristal	600
P375-CH PETTR.A	130x105	50	375		700
P500-CH PETTR.H	142x129	60	500		600
P750-CH PETTR.H	182x142	55	750		400
P1000-CH PETTR.H	182x142	70	1000		400
P1500-CH PETTR.A	215x175	60	1500		200
P2000-CH PETTR.A	230x195	65	2000		200

## Gamme chaude (PP): passe au micro-onde



Température: -20°C / +120°C

Référence	L x l (mm)	Hauteur (mm)	Contenance (ml)	Couleur	Qté/carton
P250-CH PPTR.H	123x95	54	250	translucide	600
P375-CH PPTR.H	142x125	49	375		400
P500-CH PPTR.H		60	500		
P750-CH PPTR.H	190x145	55	750		
P1000-CH PPTR.H		69	1000		
P1500-CH PPTR.H	233x178	67	1500		200
P2000-CH PPTR.H		81	2000		

# barquettes BOIS CUISSON



Résistance au four et au micro-onde  
Température : -40°C / +220°C



*Le bois, matériau noble et naturel, confère une image traditionnelle, authentique et de qualité.*

*Idéale comme moule pour la cuisson du pain, cakes, terrines....*

Référence	L x l (mm)	Hauteur (mm)	Contenance (ml)	Couleur	Qté/carton
BABC.B	120x60	40	100	bois	600
BABC001C	140x90	45	250		200
BAB175P	175x75	45	300		400
BABC010C	185x115	55	500		120

# POTS PP



**Matériau: PP (polypropylène)**  
**Résistance au micro-onde**  
**Température : -20°C / +120°C**



Référence	Diamètre (mm)	Hauteur (mm)	Contenance (ml)	Couleur	Qté/carton
PRO95-150.D	95	38	155	translucide	1728
PRO95-200.D		41	205		864
PRO95-250.D		52	255		696
PRO95-300.D		63	303		672
PRO95-400.D		88	410		552
PRO95-500.D		119	520		504
PBAR125-RD PPTR	101	30	125		1000
PBAR200-RD PPTR		42	200		1000
PBAR250-RD PPTR		48	250		1000
PBAR400-RD PPTR		81	400		1000
PBAR500-RD PPTR		100	500		1000
P110.250P1TR.A	110	45	250		500
P110.375P1TR.A		60	375		500
P110.500P1TR.A		77	500		500
P110.750P1TR.A		105	750		500
P110.1000P1TR.A		144	1000		500
PRO115-250.D	115	35	250		720
PRO115-300.D		42	300		705
PRO115-400.D		57	400		660

## Couvercles non coiffants (non compatible avec le scellage)

Référence	Pour pots	Hauteur (mm)	Matériau	Couleur	Qté/carton
P110.COUV900P1TR.A	110	6	PP	translucide	500

## Couvercles coiffants (compatible avec le scellage)

Référence	Pour pots	Hauteur (mm)	Matériau	Couleur	Qté/carton
PCOUVRO95.D	95	6	PP	translucide	2730
PCOUVRO115.D	115				1350

# POTS PP



## Pots de yaourt

Référence	Diamètre (mm)	Hauteur (mm)	Contenance (ml)	Couleur	Qté/carton
PY68.125PTR	68	70	125	translucide	1800
PY95.250PTR	95		250		1024
PY95.500PTR	95	120	500		624
PY115.500PTR	115	80	500		684



## Opercules pour pot yaourt

Assure l'inviolabilité du produit. Dotés d'une oreillette tangentielle facilitant l'ouverture.  
Grainage vermiculaires pour éviter l'électricité statique. Thermocollant mixte (sur pots PP et PS).

Référence	Pour pots	Matériau	Couleur	Qté/carton
FRD68-PET	68	PET	translucide	1800
FRD68-ALU		alu	aluminium	2000
FRD95.5-PET	95.5	PET	translucide	900
FRD95.5-ALU		alu	aluminium	1000
FRD116.5-PET	116.5	PET	translucide	1000
FRD116.5-ALU		alu	aluminium	1000

## Couvercles coiffants (compatible avec le scellage)

Référence	Pour pots	Hauteur (mm)	Matériau	Couleur	Qté/carton
PCOUV68.COIFTR	68	12	PP	translucide	2790
PCOUV95.COIFBC	95			blanc	2622
PCOUV115.COIFBC	115			blanc	1344

# POTS SECURITE PP

Matériau: PP (polypropylène)  
 Résistance au micro-onde  
 Température : -20°C / +120°C



*Le pot plastique à couvercle avec étanchéité parfaite garantit une sécurité totale en supprimant les risques d'ouverture involontaire.*



## Pots ronds

Référence	Diamètre (mm)	Hauteur (mm)	Contenance (ml)	Couleur	Qté/carton	
TP48.30PTR	48	31	30	translucide	3840	
TP48.50PTR		50	50		2688	
TP69.120PTR	69	52	120		1200	
TP69.155PTR		68	155		1152	
TP95.180PTR	95	44	180		672	
TP95.210PTR		52	210		624	
TP95.225PTR		51	225		624	
TP95.280PTR		65	280		600	
TP95.315PTR		73	315		576	
TP95.365PTR		84	365		576	
TP95.520PTR		117	520		456	
TP118.295PTR		118	49		295	510
TP118.300PTR			50		300	510
TP118.480PTR			69		480	345
TP118.565PTR	80		565		330	
TP118.600PTR	88		600		255	
TP118.870PTR	126		870		285	
TP118.1025PTR	144		1000		225	
TP133.1180PTR	133		130		1180	216

## Couvercles

Référence	Pour pots	Hauteur (mm)	Matériau	Couleur	Qté/carton
TP48.COUCVERCLE	48	4	PP	translucide	2700
TP69.COUCVERCLE	69	6			7488
TP118.COUCVERCLE	118	9			1320
TP133.COUCVERCLE	133	11			1032

# POTS SECURITE PP

## Pots ronds combo (pots + couvercles)

Référence	L x l (mm)	Hauteur (mm)	Contenance (ml)	Couleur	Qté/carton
TP69.120PTR.COMBO	69	52	120	translucide	1000
TP69.155PTR.COMBO		68	155		960
TP95.180PTR.COMBO	95	44	180		504
TP95.210PTR.COMBO		52	210		494
TP95.225PTR.COMBO		51	225		494
TP95.280PTR.COMBO		65	280		475
TP95.365PTR.COMBO		84	365		456
TP95.520PTR.COMBO		117	520		380
TP118.300PTR.COMBO		118	50		300
TP118.480PTR.COMBO	69		480		276
TP118.565PTR.COMBO	80		565		264
TP118.870PTR.COMBO	126		870		228
TP118.1025PTR.COMBO	144		1025		180
TP133.1180PTR.COMBO	133		130		1180



## Pots carrés combo (pots + couvercles)

Référence	L x l (mm)	Hauteur (mm)	Contenance (ml)	Couleur	Qté/carton
TPS79.125PTR.COMBO	79x79	34	125	translucide	770
TPS79.150PTR.COMBO		41	150		770
TPS79.225PTR.COMBO		57	225		748
TPS79.280PTR.COMBO		69	280		704
TPS79.365PTR.COMBO		92	365		690
TPS79.425PTR.COMBO		110	425		644
TPS128.500PTR.COMBO	128x128	55	550		220
TPS128.600PTR.COMBO		65	680		200
TPS128.750PTR.COMBO		75	790		200
TPS128.900PTR.COMBO		90	960		180
TPS128.1100PTR.COMBO		118	1280		150
TPS192.1300PTR.COMBO	192x192	51	1300		84
TPS192.2000PTR.COMBO		77	2000		78
TPS192.2500PTR.COMBO		94	2500		72
TPS192.3000PTR.COMBO		112	3000		72
TPS192.4000PTR.COMBO		150	4000		48
TPS192.5000PTR.COMBO		191	5000		36

## Pots rectangulaires combo (pots + couvercles)

Référence	L x l (mm)	Hauteur (mm)	Contenance (ml)	Couleur	Qté/carton
TPR1208.270PTR.COMBO	120x88	42	270	translucide	384
TPR1208.425PTR.COMBO		69	425		368
TPR1912.750PTR.COMBO	192x126	47	750		126
TPR1912.1000PTR.COMBO		67	1000		117
TPR1912.1200PTR.COMBO		73	1200		117
TPR1912.1600PTR.COMBO		92	1600		108



# COQUES POULET

Résistance au micro-onde (barquette + couvercle!)  
Température : -40°C / +220°C



*Parfaitement adaptées aux vitrines chauffées des rayons traiteurs.  
Son traitement anti-condensation assure une excellente présentation du produit, et sa grande résistance permet de superposer vos poulets afin de présenter au mieux votre rayon.*



Référence	L x l (mm)	Couleur	Qté/carton
COQUEPOULET	Base : 265 x 195 x 60	PP Noir	100
	Couvercle : 265 x 195 x 80	PP Transparent	

## Les + produits :

- Parfaite étanchéité
- Couvercle fortement clipsé sur la base: la coque ne s'ouvre plus en magasin!
- Couvercle anti buée micro-ondable
- 100% recyclable (monomatériau)
- Couvercle et barquette compatible avec micro onde
- Base et couvercle dans un même carton





# PLAQUES (pour sacs sous vide)

Température : -20°C / +70°C



## Plaques poisson

Absorption d'exsudat, le poisson ne glisse pas dans le sac (présentation verticale), met en valeur le poisson !

Référence	larg x long (mm)	grammage (gr/m <sup>2</sup> )	Couleur	Qté/carton	sac associé
PLPA-18013550.NR.SI	135x180	5	noir	720	YNE-2608
PLPA-23518050.NR.SI	180x235			480	YNE-2597-1
PLPA-36618050.NR.SI	180x366			240	YNE-2609
PLPA-55018025.NR.SI	180x550	2,5		160	YNE-2614



## Plaques saumon \*

Plaque idéale pour le conditionnement sous vide du saumon et du poisson fumé. La plaque structure l'emballage sous vide et offre une présentation esthétique au produit!

Référence	larg x long (mm)	grammage (gr/m <sup>2</sup> )	Couleur	Qté/carton	sac associé
PLS-1220.PO	120x200	800	Or/argent	200	YNE-4070
PLS-1520.XE	150x200	600			YNE-2608
PLS-1520.PO		800			YNE-2608
PLS-1723.XE	170x230	600			YNE-2597-1
PLS-1723.PO		800			YNE-2597-1
PLS-1754.PO	170x540	800			YNE-2613
PLS-2025.XE	200x250	600		YNE-2597-1	
PLS-2025.PO		800		YNE-2597-1	
PLS-2030.PO	200x300	0		YNE-2597-1	
PLS-2534.XE	250x340	600		100	YNE-2599
PLS-2534.PO		800			YNE-2599
PLS-3145.XE	310x450	600			YNE-2602
PLS-3145.PO		800			YNE-2602
PLS-3553.XE	355x530	600			YNE-2603
PLS-3553.PO		800			YNE-2603

\* autres tailles disponibles, nous consulter

## Sacs pour plaque

Référence	larg x long (mm)	Epaisseur (micron)	Matériau	Couleur	Qté/carton
YNE-4070	160x275	90	PA/PE	transparent	1000
YNE-2608	180x250				
YNE-2613	200x600				
YNE-2597-1	230x350				
YNE-2609	250x450				
YNE-2614	250x600				
YNE-2599	300x400				
YNE-2603	400x600				500

# SACS SOUS VIDE



## Sacs pour conservation Thermosoudables et non rétractables avec soudure 3 cotés

Référence	larg x long (mm)	Epaisseur (micron)	Matériau	Couleur	Qté/carton	
YNE-2592	150x200	90	PA/PE	transparent	1000	
YNE-2615	150x300					
YNE-4070	160x275					
YNE-3111	170x250					
YNE-2608	180x250					
YNE-2595	200x200					
YNE-4071	200x250					
YNE-2593	200x300					
YNE-2613	200x600					
YNE-2597-1	230x350					
YNE-2596	250x300					
YNE-2597	250x350					
YNE-4072	250x400					
YNE-2598	300x300				500	
YNE-2611	300x500					
YNE-2600	300x600					
YNE-2601	350x450					
YNE-2612	400x300					1000
YNE-2602	400x500					500
YNE-2603	400x600					250
YNE-2604	450x650					

# SACS SOUS VIDE



## Sacs sous vide gaufrés pour SVE 33 et SVE 43 (pour machines sous vide extérieur)

Référence	larg x long (mm)	Epaisseur (micron)	Matériau	Couleur	Qté/carton
YNE-2811	150x300	100	PA/PE gaufré	transparent	1000
YNE-2812	200x300				
YNE-2813	200x400				
YNE-3006	250x350				500
YNE-3007	300x400				
YNE-3008	300x500				
YNE-3009	400x500				

## Gaines gaufrées pour SVE 33 et SVE 43 (pour machines sous vide extérieur)

Référence	larg x long (mm)	Epaisseur (micron)	Matériau	Couleur	Qté/carton
YNE-2970	200x6000	100	PA/PE gaufré	transparent	50
YNE-2703	300x6000				

## Sacs cuisson non rétractables : 117°C / 2 heures ou 60°C / 6 à 8 heures





Référence	larg x long (mm)	Epaisseur (micron)	Matériau	Couleur	Qté/carton
YNE-4081	150x300	85	PA/PE	transparent	1000
YNE-4082	170x300				
YNE-4083	200x300				
YNE-4084	250x400				500
YNE-4085	300x450				
YNE-4086	350x500				

## Sacs cuisson et conservation rétractables

Référence	larg x long (mm)	Epaisseur (micron)	Matériau	Couleur	Qté/carton
YNE-4075	200x400	60	PA/PE	transparent	1000
YNE-4076	250x400				1200
YNE-3118	300x400				1000
YNE-4080	400x625				400



## Propriétés matières

		Barquettes							
		PS	PP froid	PP chaud	PPI	APET	GPET		
Froid/Chaud		Froid	Froid	Chaud	Chaud	Froid	Chaud		
Matière		Polystère	Polypropylène	polypropylène	Polypropylène injecté	Polyéthylène	Crystalline Polyéthylène		
Code									
Couleur	Transparent/cristal		Couleur/transparent	Couleur/transparent	Couleur/blanc	Cristal	Couleur		
Temp. Min	-5°C		-10°C	-20°C	-20°C	-40°C	-40°C		
Temp. Max	+80°C		+80°C	+120°C	+130°C	+60°C	+220°C		
Congélation	Non		Non	Oui	Oui	Oui	Oui		
Micro-ondes	Non		Oui	Oui	Oui	Non	Oui		
Four	Non		Non	Non	Non	Non	Oui		
Barrière	Non		Non	Non	Non	Oui	Oui		
Temp. Scellage	155°C		165°C	165°C	165°C	155°C	155°C		
Film	PET-PE-PU	PP ou PPC	PET-PE	PP ou PPC	PET-PE	PP ou PPC	PET-PE	Mélinex	Oiaf
Resultat	Pelable	Soudable (le PPC est plus solide et barrière que le PP)	Pelable	Soudable (le PPC est plus solide et barrière que le PP)	Pelable	Soudable (le PPC est plus solide et barrière que le PP)	Soudable anti-buée en option	Soudable anti-buée en option	Pelable anti-buée

# befor

---

## technitrans



8 rue des Fondrières  
89100 SAINT CLEMENT  
Tèl :03.86.83.22.30 – Fax : 03.86.83.08.42  
[www.befor.fr](http://www.befor.fr) – befor@befor.fr