

# distform

Équipement et mobilier  
pour l'hôtellerie et la restauration



**CATALOGUE GÉNÉRAL**  
MAI 2023

# distform

## **PLUS DE 30 ANS AUX CÔTÉS DES PROFESSIONNELS DE LA RESTAURATION**

Distform est un fabricant espagnol de référence dans le secteur. Nous avons passé des années à perfectionner nos produits et à offrir une excellente solution tant au niveau de la conception que des performances. Fondée en 1991, elle est depuis lors une entreprise pionnière dans le secteur de la préparation statique et du self-service, avec une large gamme de produits de qualité supérieure fabriqués dans le respect de l'environnement.

La nouvelle usine et les bureaux d'une superficie de 12.000m<sup>2</sup> s'inscrivent dans le plan d'expansion de l'entreprise. Ces nouvelles installations sont dotées des technologies de gestion les plus modernes axées sur l'industrie 4.0, réduisant les délais de fabrication et augmentant davantage le niveau de qualité et de traçabilité des produits manufacturés, devenant ainsi l'une des installations les plus avancées du secteur.

**PLUS DE 30 ANS  
À OFFRIR DES SOLUTIONS  
DE HAUTE QUALITÉ  
POUR LES CUISINES  
PROFESSIONNELLES.**

**PLUS DE 30 ANS  
À AIDER NOS CLIENTS  
LES PLUS EXIGEANTS  
À SE DÉVELOPPER.**



# DISPONIBILITÉ

## PLUS DE 12 000 RÉFÉRENCES EN STOCK

Chez Distform, nous avons plus de 12 000 références actives, vous pouvez donc choisir celle qui convient le mieux à votre entreprise. L'adaptabilité de nos produits, leurs nombreuses possibilités de personnalisation et leur gamme d'accessoires font de ce catalogue le plus complet du marché.

## +35 % DE CAPACITÉ DE STOCKAGE EN ENTREPÔT

Nous avons augmenté la capacité de l'entrepôt de notre usine de 35 %. De cette façon, nous avons encore plus augmenté la flexibilité et la rapidité de livraison de nos produits pour répondre aux besoins de nos clients les plus exigeants.



# LA SOLUTION OPTIMALE POUR CHAQUE CUISINE ET CHAQUE CLIENT

## PERSONNALISATION ET FINITIONS UNIQUES

Nos produits se distinguent par leur haute qualité et leurs finitions : l'acier inoxydable, un design fonctionnel adapté aux besoins des cuisines et d'excellentes finitions, garantissent la résistance et la durabilité de nos produits. Ainsi, le mobilier Distform aide les professionnels de la restauration et de l'alimentation à accroître la productivité et l'ergonomie de leur lieu de travail.



# PROFITABILITÉ

Nous offrons la meilleure valeur en termes de performance et de qualité de nos produits à un prix compétitif. De cette manière, nous aidons nos clients à accroître la rentabilité de leur entreprise.



# RAPIDITÉ ET FLEXIBILITÉ

## NOUS RENOUVELONS NOTRE ENGAGEMENT D'EXPÉDIER DANS LES 24/48 HEURES

80 % de nos produits ont un délai de expédition de 24 heures. Nos systèmes de fabrication et de logistique axés sur la numérisation et la rapidité de la expédition nous permettent de réagir aussi rapidement et souplement que possible aux commandes de nos clients.



# FIABILITÉ

## 30 ANS D'EXPÉRIENCE DANS LE SECTEUR

Grâce à notre histoire et à nos 30 ans d'activité dans le secteur, nous disposons des connaissances et de l'expérience qui nous permettent d'offrir les solutions qui répondent le mieux aux besoins du marché.

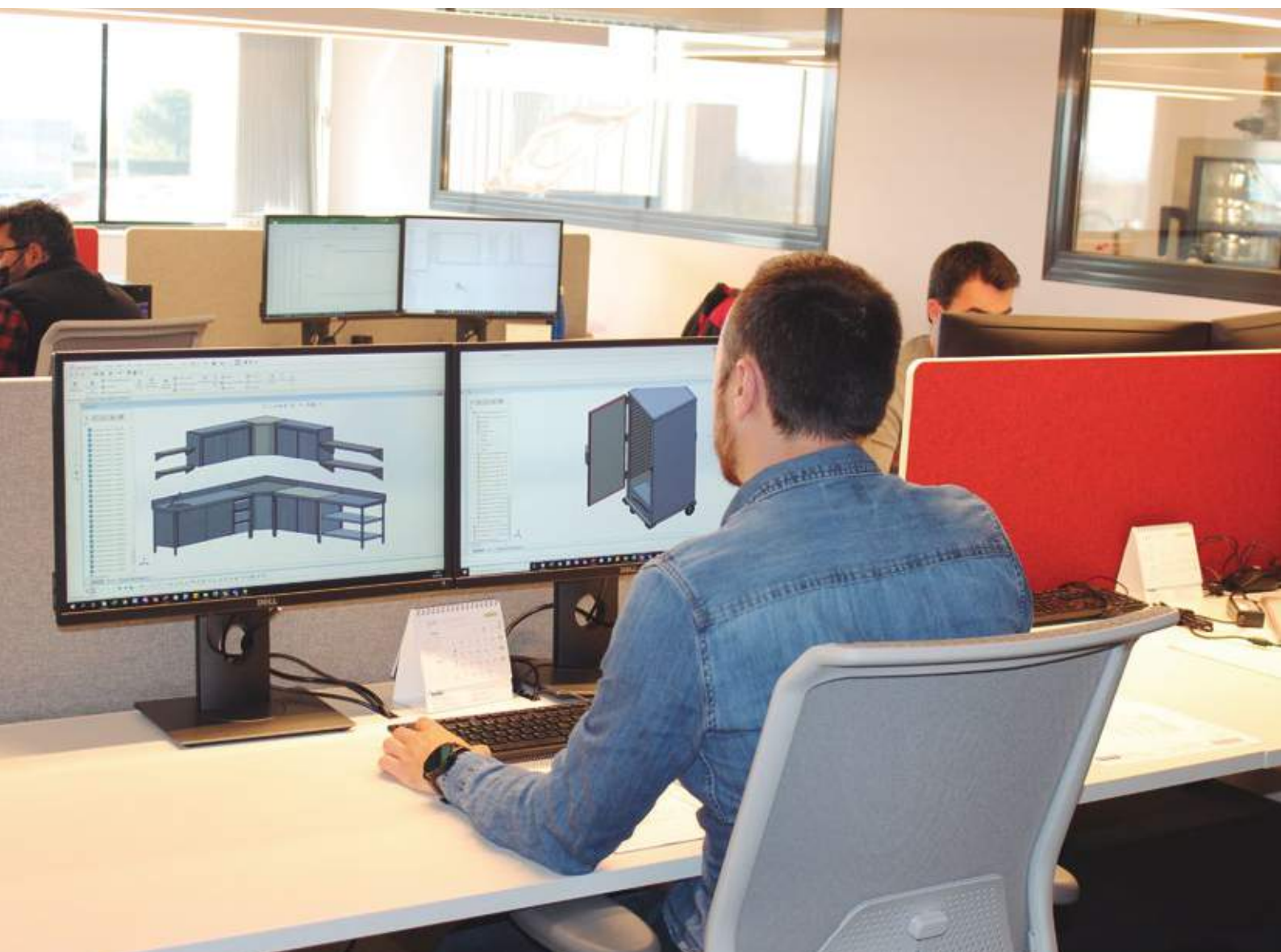

# INNOVATION

L'innovation est la pierre angulaire de tout ce que nous faisons : depuis la conception et le développement du produit, l'évolution technologique constante de notre processus de fabrication jusqu'aux tests de qualité et de durabilité les plus exigeants.

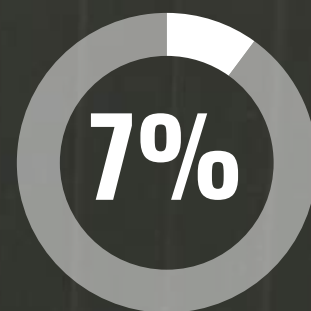
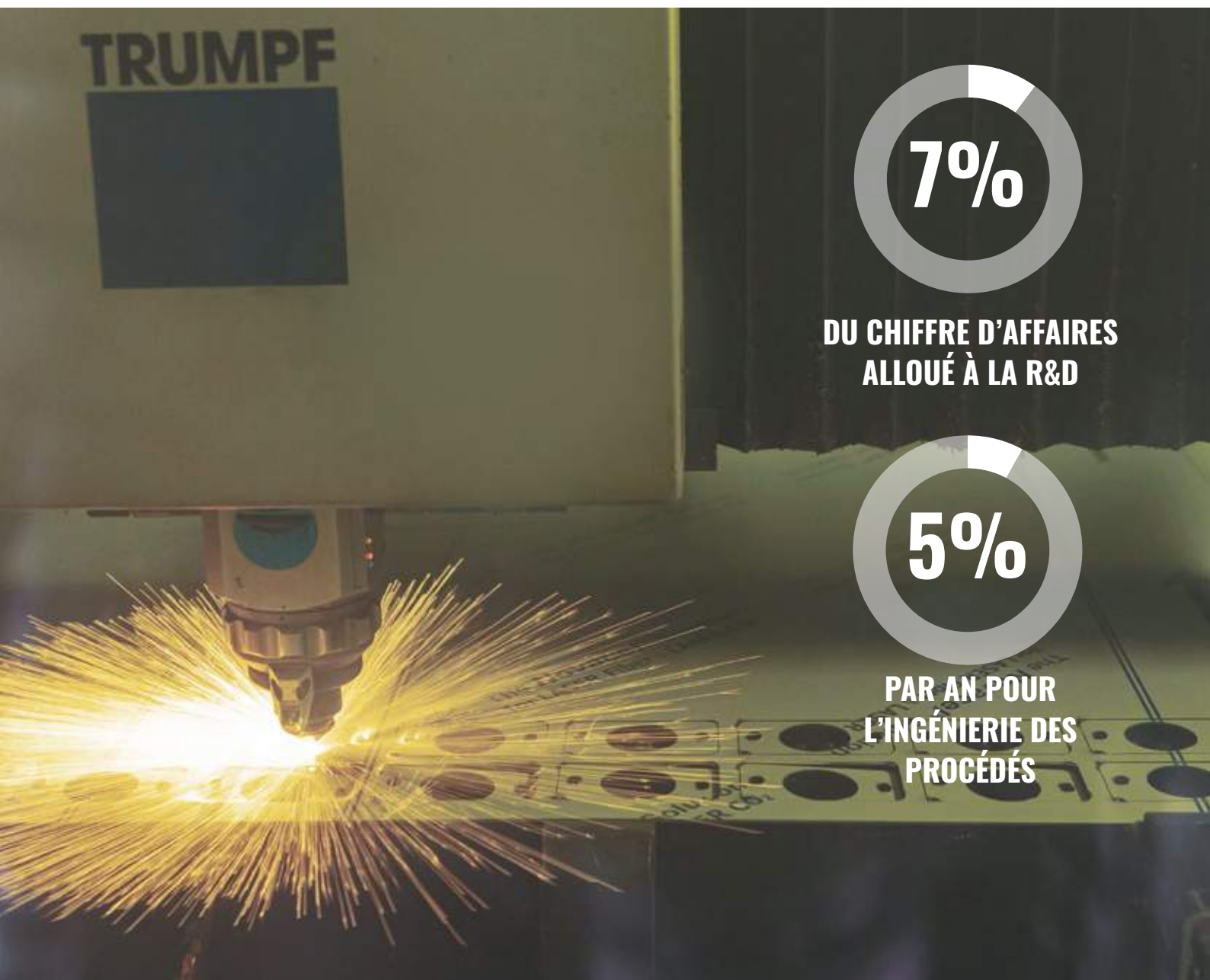

**DU CHIFFRE D'AFFAIRES  
ALLOUÉ À LA R&D**



**PAR AN POUR  
L'INGÉNIERIE DES  
PROCÉDÉS**



# ENGAGEMENT

Nos clients sont nos partenaires, leur succès est notre succès. Comme pour nos fournisseurs, nous nous engageons à trouver les meilleures solutions grâce à une collaboration étroite avec nos clients. Désireux de dépasser les limites du conventionnel, nous créons une synergie qui favorise la croissance des revendeurs, des clients finaux et du marché dans son ensemble.



**DES PRODUITS CRÉÉS EN  
COLLABORATION AVEC LES  
CLIENTS**

# INTÉGRITÉ

Nous pensons ce que nous disons et nous faisons ce que nous disons. Grâce à la transparence et à l'honnêteté dont nous faisons preuve envers nos employés, nos clients et nos fournisseurs, nous construisons des relations durables fondées sur le respect mutuel. Notre intégrité est la base sur laquelle nous construisons et maintenons la confiance à l'intérieur comme à l'extérieur de l'organisation.

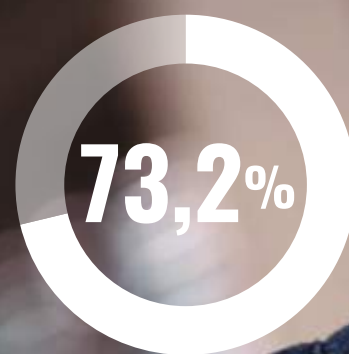

**DES CLIENTS SONT  
FIDÈLES À LA MARQUE  
DEPUIS PLUS DE  
15 ANS**

# RESPONSABILITÉ

Le sens des responsabilités et le respect de la planète et de la santé des gens impliquent de prendre en compte les conséquences de tout ce que nous faisons. De nos chaînes de production à la création d'emplois, en passant par le service à nos clients : dans chacune de nos décisions, nous nous engageons à agir avec une vision à long terme au profit de nos parties prenantes, de la société et de l'environnement.



**TONNES DE CO2 NON ÉMISES  
GRÂCE À L'INSTALLATION  
PHOTOVOLTAÏQUE DE L'USINE**



**DE RECYCLAGE DANS  
L'USINE DE PRODUCTION**

NOUVEAU

# DURBLOCK

## PLUS ROBUSTE QUE N'IMPORTE QUELLE SOUDURE

Le système **DURBLOCK** est constitué d'un alliage d'acier structurel spécial qui garantit la robustesse des tables Distform, quelle que soit leur longueur. Cet alliage d'acier reçoit un traitement spécifique qui protège les pièces des agents abrasifs pendant des années.

Une table soudée est plus sujette à la rouille, car la soudure est effectuée avec de l'acier inoxydable et de l'acier galvanisé, ce qui fait que ces deux métaux subissent des changements de température et sont exposés à des conditions extrêmes telles que la corrosion. Cette corrosion génère une usure qui affaiblit la résistance de ces tables, ce qui entraîne des réparations coûteuses et souvent irrécupérables.



Oxydation par soudage

Grâce au système de fixation **DURBLOCK**, le pied est boulonné au plan de travail et n'est pas soumis à l'usure, ce qui garantit une robustesse maximale des tables. L'acier inoxydable ne se corode pas, ne rouille pas et conserve toutes ses propriétés.

Un système totalement innovant qui offre une plus grande robustesse et une plus grande durabilité. Conçu pour améliorer et augmenter la durée de vie des tables Distform.

SYSTÈME DE FIXATION  
**DURBLOCK**  
TABLES DE TRAVAIL

**ACIER DE CONSTRUCTION  
EN ALLIAGE SPÉCIAL**

**ROBUSTESSE MAXIMALE GRÂCE  
AU SYSTÈME DE FIXATION**

**DURBLOCK NE ROUILLE  
PAS ET DURE AU MOINS  
20 ANS**

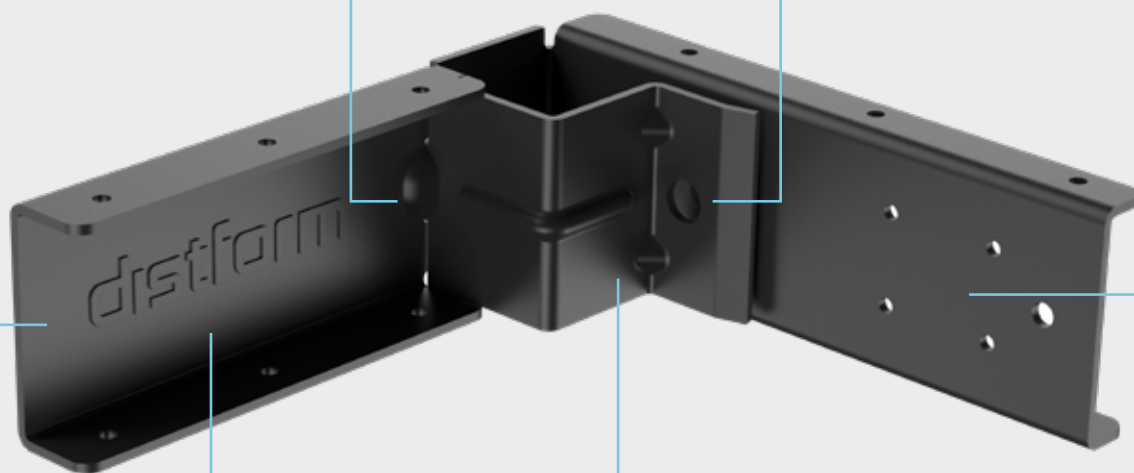

**CONCEPTION INNOVANTE  
ET FACILE À ASSEMBLER**

**UN TRAITEMENT DE SURFACE QUI  
PROTÈGE LA PIÈCE PENDANT DES ANNÉES**

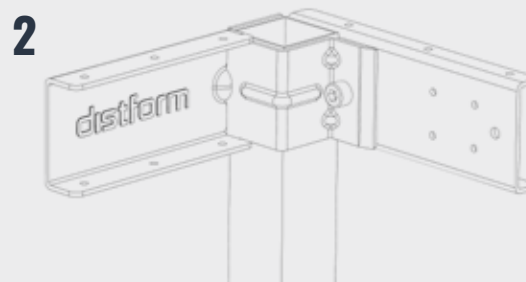
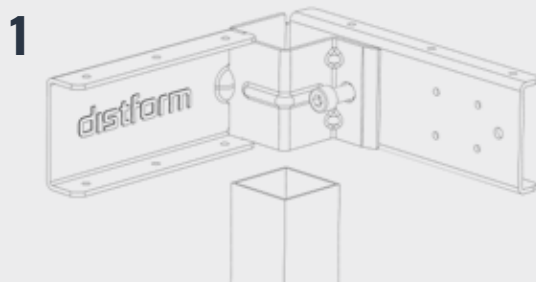

# DISTFORM EN FRANCE

UN PARTENAIRE SUR LE TERRAIN





## RÉSEAU DE REVENEURS DANS TOUTE LA FRANCE

Distform dispose d'un réseau de plus de 100 revendeurs en France qui font confiance depuis des années à la qualité des produits, à la fiabilité et à la rapidité du service de Distform. En collaboration avec nos revendeurs, nous avons construit une image de marque qui se distingue par son expertise dans la fourniture de solutions de haute qualité pour les cuisines professionnelles les plus exigeantes.



## PRODUIT EUROPÉEN FABRIQUÉ EN ESPAGNE

Notre équipe de R&D, ainsi que notre usine de production sont situées à Torrefareira, Lérida, à 160 km de Barcelone. Nous adhérons aux normes de qualité européennes et nos produits, des matières premières au produit fini, sont soumis à des contrôles de qualité stricts. Les matériaux et aciers produits en Espagne respectent toutes les réglementations européennes, telles que la non-inclusion de traces de radioactivité et la non-commercialisation des produits contenant du Cr6+ (chrome hexavalent).



## PORTEFEUILLE ADAPTÉ AUX BESOINS DU MARCHÉ FRANÇAIS

Afin de répondre au mieux aux besoins de nos clients français, Distform intègre dans son portefeuille de produits des solutions adaptées aux besoins et aux caractéristiques du marché français. Elle renforce ainsi son soutien à la distribution de ses produits par ses revendeurs sur le marché français.



## LIVRAISON EN TOUTE LA FRANCE

Nos grandes capacités de stockage et notre système de production garantissent une flexibilité et une rapidité de livraison maximales, même pour les commandes de dernière minute. La proximité géographique de notre usine avec le marché Français nous permet d'offrir des conditions logistiques intéressantes à nos clients, en plus de la livraison directement au domicile de l'utilisateur final sans frais supplémentaires. (DOM/TOM non inclus).

# **DISTFORM ET LE RESPECT DE L'ENVIRONNEMENT**

**CONCEPTION ET PRODUCTION RESPONSABLES DES PRODUITS**





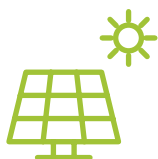

## RÉDUCTION DES ÉMISSIONS

De ses lignes de production au transport des produits vers ses clients, Distform vise à réduire son empreinte carbone. Une centrale photovoltaïque installée dans l'usine Distform en 2021 alimente les lignes de production en électricité propre et réduit les émissions annuelles de CO<sub>2</sub> de 89,5 tonnes.



## RÉDUCTION DE L'EMPREINTE CARBONE DANS LES TRANSPORTS

Une grande partie du portefeuille de produits de Distform est livrée non assemblée ou semi-assemblée. Cela permet à ses clients non seulement d'optimiser l'espace de stockage, mais aussi de réduire les émissions de CO<sub>2</sub> liées au transport du mobilier en optimisant le transport.



## SYSTÈME 100% CIRCULAIRE

L'usine Distform recycle 100% des matériaux qu'elle utilise dans ses chaînes de production : des matières premières aux emballages et aux palettes, tous les produits de l'usine font partie d'un système circulaire qui réduit les déchets au minimum.



## UTILISATION DU GAZ RÉFRIGÉRANT ECO-POWER

Distform est conforme aux lignes directrices du Règlement (CE) n° 842/2006 qui régit l'utilisation des gaz fluorés et à la Directive européenne 2006/40/CE qui vise à lutter contre les effets du réchauffement climatique.

Le gaz réfrigérant R290 ECO-POWER (propane) contenu dans les éléments froids de notre ligne Drop In est le réfrigérant le plus écologique disponible sur le marché. Ce refroidisseur naturel, dont le potentiel d'appauvrissement de la couche d'ozone est nul et dont l'impact sur l'environnement est minime, possède d'excellentes propriétés thermodynamiques qui réduisent la consommation d'énergie et la maintenance des équipements.

# INDEX



# PRÉPARATION STATIQUE



## PLONGES, LAVE-MAINS ET ESPACE DE LAVAGE

PAGE 23



## ROBINETTERIE

PAGE 47



## TABLES DE TRAVAIL

PAGE 55



## TABLES CHAUFFANTES ET BAINS-MARIE

PAGE 93



## MODULES ET PLANS DE TRAVAIL À AGENCER

PAGE 99



## ARMOIRES

PAGE 123



## ÉTAGÈRES

PAGE 129

# DISTRIBUTION ET PRÉSENTATION DES ALIMENTS



## CHARIOTS DE TRANSPORT

PAGE 163



## DROP IN

PAGE 189



## CHARIOTS DE MAINTIEN EN TEMPÉRATURE ET CHARIOTS BAIN-MARIE

PAGE 175



## SELF SERVICE

PAGE 215



## BACS GASTRONORM

PAGE 183



## SELF-SERVICE POUR ENFANTS

PAGE 241



# PRÉPARATION STATIQUE

**PLONGES, LAVE-MAINS  
ET ESPACE DE LAVAGE**  
PAGE 23

---

**ROBINETTERIE**  
PAGE 47

---

**TABLES DE TRAVAIL**  
PAGE 55

---

**TABLES CHAUFFANTES  
ET BAINS-MARIE**  
PAGE 93

---

**MODULES ET PLANS  
DE TRAVAIL À AGENCER**  
PAGE 99

---

**ARMOIRES**  
PAGE 123

---

**ÉTAGÈRES**  
PAGE 129



PRÉPARATION STATIQUE

# PLONGES, LAVE-MAINS ET ESPACE DE LAVAGE



## PLONGES

PAGE 24



## PRÉPARATION DES ALIMENTS

PAGE 36



## ACCESSOIRES PLONGES

PAGE 37



## LAVE-MAINS

PAGE 38



## ESPACE DE LAVAGE

PAGE 40

# PLONGES



**01**  
Se distinguent grâce  
à leur résistance

**02**  
Finitions soignées  
dans les moindres détails

**03**  
Multiples options de  
personnalisation



Plonge avec bac embouti et insonorisé



Pieds réglables en hauteur pour surélever le meuble jusqu'à 920 mm

Dosseret arrière de 105 mm avec profil arrondi, totalement soudé



Bandeau avant de 65 mm totalement soudé avec profil arrondi



Plans de travail et plonges construits en acier inoxydable AISI 304 18/10



## NOUVEAUTÉS

- ✔ OPTION DE PIEDS RÉGLABLES EN HAUTEUR DE 950 MM À 1000 MM
- ✔ SYSTÈME DE FIXATION EXCLUSIF QUI PERMET UN ASSEMBLAGE SOLIDE
- ✔ TABLES À ROULEAUX

# PLONGES SEMI-PROFESSIONNELLE GAMME 500

## PLONGE

- Construction en acier inoxydable AISI 304 18/10.
- Bacs emboutis et insonorisés.
- Bonde d'évacuation et bouchon inclus dans chaque bac.
- Dossieret arrière et bandeau avant de 30 mm.
- Bac de 340 x 365 x 150 mm.

### PRODUITS ASSOCIÉS

**ROBINETTERIE** page 47

## BÂTI

- Bâtis entièrement construits en acier inoxydable.
- Structure en tube complètement soudée.
- Pieds carrés en acier inoxydable de 30 x 30 mm pour surélever le meuble de 850 à 880 mm.
- **Facile à monter en 3 minutes.**

## PLONGE AVEC BÂTI ET PORTES

- Construction en acier inoxydable AISI 304 18/10.
- Dossieret arrière et bandeau avant de 30 mm.
- Structure en tube complètement soudée.
- Pieds carrés en acier inoxydable de 30 x 30 mm pour surélever le meuble de 850 à 880 mm.
- Disponible avec portes battantes ou coulissantes, selon le modèle.
- Arrière ouvert pour faciliter l'accès aux raccordements.
- **Livrés montés.**
- **Option de serrures sur les portes OPC00001**



DIMENSIONS BAC

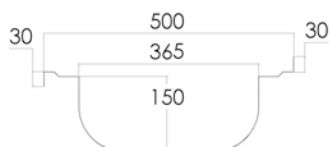

Dimensions totales (mm)	Plonge	Plonge avec bâti	Plonge avec bâti et étagère	Plonge avec bâti et portes
800 x 500	• T085331D	• FSD50080	• FSD15080	• FBPD5080 PC
	• T085331I	• FSI50080	• FSI15080	• FBPI5080 PC
1000 x 500	• T105331D	• FSD50100	• FSD15100	• FBPD5100 PC
	• T105331I	• FSI50100	• FSI15100	• FBPI5100 PC
1200 x 500	• T125332D	• FSD50120	• FSD15120	• FBPD5120 PC
	• T125332I	• FSI50120	• FSI15120	• FBPI5120 PC
1350 x 500	• T135332D	• FSD50135	• FSD15135	• FBPD5135 PC
	• T135332I	• FSI50135	• FSI15135	• FBPI5135 PC





PB - Portes battantes / PC - Portes coulissantes



## PLONGES AVEC BÂTI, PORTES ET ESPACE POUR LAVE-VERRES

- Construction en acier inoxydable AISI 304 18/10.
- Dossieret arrière et bandeau avant de 30 mm.
- Structure en tube complètement soudée.
- Pieds carrés en acier inoxydable de 30 x 30 mm pour surélever le meuble de 850 à 880 mm.
- Portes battantes.
- Arrière ouvert pour faciliter l'accès aux raccordements.
- **Livrés montés.**
- **Option de serrures sur les portes OPC00001**



Dimensions totales (mm)	Plonge avec bâti et portes	Portes
1000 x 500	<ul style="list-style-type: none"> <li>• FBPLD510 </li> <li>• FBPLI510 </li> </ul>	1
1350 x 500	<ul style="list-style-type: none"> <li>• FBPLD513 </li> <li>• FBPLI513 </li> </ul>	2

 - Compatibles avec les lave-verres

## PLONGES, LAVE-MAINS ET ESPACE DE LAVAGE

# ACCESSOIRES

### SOCLE POUR LAVE-VERRES

- Construction en acier inoxydable.
- **Structure totalement soudée.**



Dimensions totales (mm)	Code
510 x 510 x 120	• FP000500

### SUPPORT MURAL POUR PLONGE GAMME 500

- Construction en acier inoxydable AISI 304 18/10.
- Jeu de 2 goussets (droite + gauche)
- Épaisseur de 15/10ème mm.



Code
• FBCA0001



# PLONGES GAMME 550

## PLONGE

- Construction en acier inoxydable AISI 304 18/10.
- Bacs emboutis et insonorisés.
- Bonde d'évacuation et tuyau de trop-plein dans chaque bac.
- Dossier arrière de 105 mm et bandeau avant de 65 mm avec profil arrondi, totalement soudé.
- Robinetterie non incluse.



### PRODUITS ASSOCIÉS

**ROBINETTERIE** page 47

## BÂTI

- Bâti entièrement construits en acier inoxydable.
- Le bâti s'adapte facilement à la plonge grâce à une méthode d'assemblage intuitive.
- Son système de fixation exclusif permet un assemblage solide de la plonge au bâti et évite tout type de mouvement.
- Pieds carrés en acier inoxydable de 40 x 40 mm pour surélever le meuble de 850 à 920 mm.
- Pieds arrière avancés de 40 mm pour permettre d'installer les bâtis sur un sol avec plinthes sanitaires.
- Conçus pour intégrer une étagère inférieure (option), page 35.
- **Facile à monter en 3 minutes.**
- **En option :**
- **Pieds ronds :**
- Pour des bâtis en hauteur 850-920 mm : FPBR0001
- Pour des bâtis en hauteur 950-1000 mm : FPBR0002
- Pieds réglables en hauteur de 950 à 1000 mm (page 45).

DIMENSIONS BAC

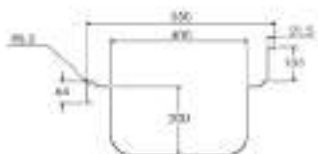

Dimensions totales (mm)		Dimensions bac (mm)	Plonge	Plonge avec bâti	Plonge avec bâti et étagère
1000 x 550		400 x 400 x 200	• L105541D	• FBD05100	• FBDE5100
		400 x 400 x 200	• L105541I	• FBI05100	• FBIE5100
1200 x 550		400 x 400 x 200	• L125541D	• FBD05120	• FBDE5120
		400 x 400 x 200	• L125541I	• FBI05120	• FBIE5120
1400 x 550		400 x 400 x 200	• L145544D	• FBD05140	• FBDE5140
		400 x 400 x 200	• L145544I	• FBI05140	• FBIE5140
		400 x 400 x 200	• L145542D	• FBD05142	• FBDE5142
		400 x 400 x 200	• L145542I	• FBI05142	• FBIE5142



## PLONGE AVEC BÂTI ET PORTES

- Construction en acier inoxydable AISI 304 18/10.
- Dossieret arrière de 105 mm et bandeau avant de 65 mm avec profil arrondi, totalement soudé.
- Pieds carrés en acier inoxydable de 40 x 40 mm pour surélever le meuble de 850 à 920 mm.
- Pieds arrière avancés de 40 mm pour permettre d'installer les bâtis sur un sol avec plinthes sanitaires.
- Arrière ouvert pour faciliter l'accès aux raccordements.
- **Livrés montés.**
- **En option :**  
**Pieds réglables en hauteur de 950 à 1000 mm (page 45).**  
**Serrures sur les portes OPC00001**



Dimensions totales (mm)	Dimensions bac (mm)	Plonge avec bâti et portes		
1000 x 550		400 x 400 x 200	• FBPD5510	Portes coulissantes
		400 x 400 x 200	• FBPI5510	Portes coulissantes
1200 x 550		400 x 400 x 200	• FBPD5512	Portes coulissantes
		400 x 400 x 200	• FBPI5512	Portes coulissantes
1400 x 550		400 x 400 x 200	• FBPD5514	Portes coulissantes
		400 x 400 x 200	• FBPI5514	Portes coulissantes

## PLONGE AVEC BÂTI ET ESPACE POUR LAVE-VAISSELLE

- Conçue pour encastrer un lave-vaisselle ou un lave-verres standard sous l'égouttoir.
- Bonde d'évacuation et tuyau de trop-plein dans chaque bac.
- Pieds carrés en acier inoxydable de 40 x 40 mm pour surélever le meuble de 850 à 920 mm.
- Pieds arrière avancés de 40 mm pour permettre de les installer sur un sol avec plinthes sanitaires.
- Dossieret arrière de 105 mm et bandeau avant de 65 mm avec profil arrondi, totalement soudé.
- **Facile à monter en 3 minutes.**
- **Les modèles avec portes sont livrés montés (exception faite de l'évier).**
- **En option :**  
**Pieds réglables en hauteur de 950 à 1000 mm (page 45).**  
**Serrures sur les portes OPC00001**



Dimensions totales (mm)	Dimensions bac (mm)	Plonge avec bâti	Plonge avec bâti et étagère	Plonge avec bâti et portes
1200 x 550		• FBD0L512	• FBDEL512	• FBPDL512 PB
		• FBI0L512	• FBIEL512	• FBPIL512 PB
1400 x 550		• FBD0L514	• FBDEL514	• FBPDL514 PB
		• FBI0L514	• FBIEL514	• FBPIL514 PB

• PB - Portes battantes



• EXPÉDITION EN 24/48 HEURES

# PLONGES GAMME 600

## PLONGE

- Construction en acier inoxydable AISI 304 18/10.
- Bacs emboutis et insonorisés.
- Bonde d'évacuation et tuyau de trop-plein dans chaque bac.
- Dossieret arrière de 105 mm et bandeau avant de 65 mm avec profil arrondi, totalement soudé.
- Robinetterie non incluse.

### PRODUITS ASSOCIÉS

**ROBINETTERIE** page 47

## BÂTI

- Bâti entièrement construits en acier inoxydable.
- Le bâti s'adapte facilement à la plonge grâce à une méthode d'assemblage intuitive.
- Son système de fixation exclusif permet un assemblage solide de la plonge au bâti et évite tout type de mouvement.
- Pieds carrés en acier inoxydable de 40 x 40 mm pour surélever le meuble de 850 à 920 mm.
- Pieds arrière avancés de 40 mm pour permettre d'installer les bâtis sur un sol avec plinthes sanitaires.
- Conçus pour intégrer une étagère inférieure (option), page 31.

· **Facile à monter en 3 minutes.**

· **En option :**

**Pieds ronds :**

· Pour des bâtis en hauteur 850-920 mm : **FPBR0001**

· Pour des bâtis en hauteur 950-1000 mm : **FPBR0002**

**Pieds réglables en hauteur de 950 à 1000 mm** (page 45).



DIMENSIONS BAC

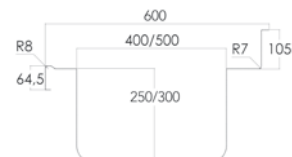

Dimensions totales (mm)	Dimensions bac (mm)	Plonge	Plonge avec bâti	Plonge avec bâti et étagère
600 x 600	500 x 400 x 250	• L0665410	• FB006060	• FB0E6060
700 x 600	500 x 500 x 300	• L0765510	• FB006070	• FB0E6070
1000 x 600	400 x 400 x 250	• L106441D	• FBD06100	• FBDE6100
	400 x 400 x 250	• L106441I	• FBI06100	• FBIE6100
1200 x 600	400 x 400 x 250	• L1064420	• FB206100	• FB2E6100
	500 x 400 x 250	• L126541D	• FBD06120	• FBDE6120
1200 x 600	500 x 400 x 250	• L126541I	• FBI06120	• FBIE6120
	500 x 400 x 250	• L1265420	• FB206120	• FB2E6120
1300 x 600	500 x 400 x 300	• L136551D	• FBD06130	• FBDE6130
	500 x 400 x 300	• L136551I	• FBI06130	• FBIE6130
1300 x 600	500 x 500 x 300	• L1365520	• FB206130	• FB2E6130
	400 x 400 x 250	• L146442D	• FBD06142	• FBDE6142
1400 x 600	400 x 400 x 250	• L146442I	• FBI06142	• FBIE6142
	500 x 400 x 250	• L146541D	• FBD06140	• FBDE6140
1400 x 600	500 x 400 x 250	• L146541I	• FBI06140	• FBIE6140
	500 x 400 x 250	• L166542D	• FBD06160	• FBDE6160
1600 x 600	500 x 400 x 250	• L166542I	• FBI06160	• FBIE6160
	500 x 400 x 300	• L186542D	• FBD06180	• FBDE6180
1800 x 600	500 x 400 x 300	• L186542I	• FBI06180	• FBIE6180
	500 x 400 x 250	• L2065420	• FB006200	• FB0E6200



## PLONGE AVEC BÂTI ET PORTES

- Construction en acier inoxydable AISI 304 18/10.
- Dossieret arrière de 105 mm et bandeau avant de 65 mm avec profil arrondi, totalement soudé.
- Pieds carrés en acier inoxydable de 40 x 40 mm pour surélever le meuble de 850 à 920 mm.
- Pieds arrière avancés de 40 mm pour permettre d'installer les bâtis sur un sol avec plinthes sanitaires.
- Disponible avec portes battantes ou coulissantes, selon le modèle.
- Arrière ouvert pour faciliter l'accès aux raccordements.
- **Livrés montés.**
- **En option :**  
**Pieds réglables en hauteur de 950 à 1000 mm (page 45).**  
**Serrures sur les portes OPC00001**



Dimensions totales (mm)	Dimensions bac (mm)	Plonge avec bâti et portes	
600 x 600	500 x 400 x 250	• FBPD06060	Portes battantes
1000 x 600	400 x 400 x 250	• FBPD6100	Portes coulissantes
	400 x 400 x 250	• FBPI6100	Portes coulissantes
1200 x 600	400 x 400 x 250	• FBPD6100	Portes coulissantes
	500 x 400 x 250	• FBPD6120	Portes coulissantes
	500 x 400 x 250	• FBPI6120	Portes coulissantes
1400 x 600	500 x 400 x 250	• FBPD6120	Portes coulissantes
	400 x 400 x 250	• FBPD2614	Portes coulissantes
	400 x 400 x 250	• FBPI2614	Portes coulissantes
	500 x 400 x 250	• FBPD6140	Portes coulissantes
1600 x 600	500 x 400 x 250	• FBPI6140	Portes coulissantes
	500 x 400 x 250	• FBPD6160	Portes coulissantes
1800 x 600	500 x 400 x 250	• FBPI6160	Portes coulissantes
	500 x 400 x 250	• FBPD6180	Portes coulissantes
2000 x 600	500 x 400 x 250	• FBPI6180	Portes coulissantes
		• FBPD6200	Portes coulissantes

## PLONGE AVEC BÂTI ET ESPACE POUR LAVE-VAISSELLE

- Conçue pour encastrer un lave-vaisselle ou un lave-verres standard sous l'égouttoir.
- Bonde d'évacuation et tuyau de trop-plein dans chaque bac.
- Pieds carrés en acier inoxydable de 40 x 40 mm pour surélever le meuble de 850 à 920 mm.
- Pieds arrière avancés de 40 mm pour permettre de les installer sur un sol avec plinthes sanitaires.
- Dossieret arrière de 105 mm et bandeau avant de 65 mm avec profil arrondi, totalement soudé.
- **Facile à monter en 3 minutes.**
- **Les modèles avec portes sont livrés montés (exception faite de l'évier).**
- **En option :**  
**Pieds réglables en hauteur de 950 à 1000 mm (page 45).**  
**Serrures sur les portes OPC00001**



Dimensions totales (mm)	Dimensions bac (mm)	Plonge avec bâti	Plonge avec bâti et étagère	Plonge avec bâti et portes
1200 x 600	500 x 400 x 250	• FBDL0612	• FBDLE612	• FBPD612 PB
	500 x 400 x 250	• FBIL0612	• FBILE612	• FBPI612 PB
1400 x 600	500 x 400 x 250	• FBDL0614	• FBDLE614	• FBPD614 PB
	500 x 400 x 250	• FBIL0614	• FBILE614	• FBPI614 PB
1800 x 600	500 x 400 x 250	• FBDL0618	• FBDLE618	• FBPD618 PC
	500 x 400 x 250	• FBIL0618	• FBILE618	• FBPI618 PC

• PB - Portes battantes / PC - Portes coulissantes



• EXPÉDITION EN 24/48 HEURES

# PLONGES GAMME 700

## PLONGE

- Construction en acier inoxydable AISI 304 18/10.
- Bacs emboutis et insonorisés.
- Bonde d'évacuation et tuyau de trop-plein dans chaque bac.
- Dossieret arrière de 105 mm et bandeau avant de 65 mm avec profil arrondi, totalement soudé.
- Robinetterie non incluse

### PRODUITS ASSOCIÉS

**ROBINETTERIE** page 47

## BÂTI

- Bâti entièrement construits en acier inoxydable.
- Le bâti s'adapte facilement à la plonge grâce à une méthode d'assemblage intuitive.
- Son système de fixation exclusif permet un assemblage solide de la plonge au bâti et évite tout type de mouvement.
- Pieds carrés en acier inoxydable de 40 x 40 mm pour surélever le meuble de 850 à 920 mm.
- Pieds arrière avancés de 40 mm pour permettre d'installer les bâtis sur un sol avec plinthes sanitaires.
- Conçus pour intégrer une étagère inférieure (option), page 31.

· **Facile à monter en 3 minutes.**

· **En option :**

**Pieds ronds :**

· Pour des bâtis en hauteur 850-920 mm : **FPBR0001**

· Pour des bâtis en hauteur 950-1000 mm : **FPBR0002**

**Pieds réglables en hauteur de 950 à 1000 mm**

(page 45).



DIMENSIONS BAC

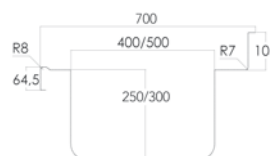

Dimensions totales (mm)	Dimensions bac (mm)	Plonge	Plonge avec bâti	Plonge avec bâti et étagère
700 x 700	500 x 500 x 300	• L0775510	• FB007070	• FB0E7070
800 x 700	600 x 500 x 300	• L0876510	• FB007080	• FB0E7080
1000 x 700	500 x 500 x 300	• L107551D	• FBD07100	• FBDE7100
	500 x 500 x 300	• L107551I	• FBI07100	• FBIE7100
1200 x 700	400 x 500 x 250	• L1074520	• FB207100	• FB2E7100
	500 x 500 x 300	• L127551D	• FBD07120	• FBDE7120
	500 x 500 x 300	• L127551I	• FBI07120	• FBIE7120
	500 x 500 x 300	• L1275520	• FB207120	• FB2E7120
1300 x 700	600 x 500 x 300	• L137551D	• FBD07130	• FBDE7130
	600 x 500 x 300	• L137551I	• FBI07130	• FBIE7130
1400 x 700	600 x 500 x 300	• L147651D	• FBD07140	• FBDE7140
	600 x 500 x 300	• L147651I	• FBI07140	• FBIE7140
	600 x 500 x 300	• L1476520	• FB207140	• FB2E7140
	500 x 500 x 300	• L167552D	• FBD07160	• FBDE7160
1600 x 700	500 x 500 x 300	• L167552I	• FBI07160	• FBIE7160
	500 x 500 x 300	• L187552D	• FBD07180	• FBDE7180
1800 x 700	500 x 500 x 300	• L187552I	• FBI07180	• FBIE7180
	500 x 500 x 300	• L1875530	• FB307180	• FB3E7180
2000 x 700	600 x 500 x 300	• L217652D	• FBD07200	• FBDE7200
	600 x 500 x 300	• L217652I	• FBI07200	• FBIE7200
2200 x 700	600 x 500 x 300	• L2576522	• FBD07220	• FBDE7220





## PLONGE AVEC BÂTI ET PORTES

- Construction en acier inoxydable AISI 304 18/10.
- Dossieret arrière de 105 mm et bandeau avant de 65 mm avec profil arrondi, totalement soudé.
- Pieds carrés en acier inoxydable de 40 x 40 mm pour surélever le meuble de 850 à 920 mm.
- Pieds arrière avancés de 40 mm pour permettre d'installer les bâtis sur un sol avec plinthes sanitaires.
- Disponible avec portes battantes ou coulissantes, selon le modèle.
- Arrière ouvert pour faciliter l'accès aux raccordements.
- **Livrés montés.**
- **En option :**  
**Pieds réglables en hauteur de 950 à 1000 mm (page 45).**  
**Serrures sur les portes OPC0001**



Dimensions totales (mm)		Dimensions bac (mm)	Plonge avec bâti et portes	
700 x 700		500 x 500 x 300	• FBP07070	Portes battantes
		500 x 500 x 300	• FBPD7100	Portes coulissantes
1000 x 700		500 x 500 x 300	• FBPI7100	Portes coulissantes
		400 x 500 x 250	• FBP27100	Portes coulissantes
		500 x 500 x 300	• FBPD7120	Portes coulissantes
1200 x 700		500 x 500 x 300	• FBPI7120	Portes coulissantes
		500 x 500 x 300	• FBP27120	Portes coulissantes
		600 x 500 x 300	• FBPD7130	Portes coulissantes
1300 x 700		600 x 500 x 300	• FBPI7130	Portes coulissantes
		600 x 500 x 300	• FBPD7140	Portes coulissantes
1400 x 700		600 x 500 x 300	• FBPI7140	Portes coulissantes
		600 x 500 x 300	• FBP27140	Portes coulissantes
1600 x 700		500 x 500 x 300	• FBPD7160	Portes coulissantes
		500 x 500 x 300	• FBPI7160	Portes coulissantes
		500 x 500 x 300	• FBPD7180	Portes coulissantes
1800 x 700		500 x 500 x 300	• FBPI7180	Portes coulissantes
		500 x 500 x 300	• FBP37180	Portes coulissantes
2000 x 700		600 x 500 x 300	• FBPD7200	Portes coulissantes
		600 x 500 x 300	• FBPI7200	Portes coulissantes

## PLONGE AVEC BÂTI ET ESPACE POUR LAVE-VAISSELLE

- Conçue pour encastrer un lave-vaisselle ou un lave-verres standard sous l'égouttoir.
- Bonde d'évacuation et tuyau de trop-plein dans chaque bac.
- Pieds carrés en acier inoxydable de 40 x 40 mm pour surélever le meuble de 850 à 920 mm.
- Pieds arrière avancés de 40 mm pour permettre de les installer sur un sol avec plinthes sanitaires.
- Dossieret arrière de 105 mm et bandeau avant de 65 mm avec profil arrondi, totalement soudé.
- **Facile à monter en 3 minutes.**
- **Les modèles avec portes sont livrés montés (exception faite de l'évier).**
- **En option :**  
**Pieds réglables en hauteur de 950 à 1000 mm (page 45).**  
**Serrures sur les portes OPC0001**



Dimensions totales (mm)	Dimensions bac (mm)	Plonge avec bâti	Plonge avec bâti et étagère	Plonge avec bâti et portes
1200 x 700	500 x 500 x 300	• FBDL0712	• FBdle712	• FBPDL712 PB
	500 x 500 x 300	• FBIL0712	• FBILE712	• FBPIL712 PB
1400 x 700	600 x 500 x 300	• FBDL0714	• FBdle714	• FBPDL714 PB
	600 x 500 x 300	• FBIL0714	• FBILE714	• FBPIL714 PB
1800 x 700	500 x 500 x 300	• FBDL0718	• FBdle718	• FBPDL718 PC
	500 x 500 x 300	• FBIL0718	• FBILE718	• FBPIL718 PC

• PB - Portes battantes / PC - Portes coulissantes



• EXPÉDITION EN 24/48 HEURES

# PLONGES GAMME 700 / GRANDE CAPACITÉ

## PLONGE

- Construction en acier inoxydable AISI 304 18/10.
- Bacs emboutis et insonorisés.
- Bonde d'évacuation et tuyau de trop-plein dans chaque bac.
- Dossier arrière de 105 mm et bandeau avant de 65 mm avec profil arrondi, totalement soudé.
- Robinetterie non incluse.

## BÂTI

- Entièrement construit en acier inoxydable.
- Le bâti s'adapte facilement à la plonge grâce à une méthode d'assemblage intuitive.
- Son système de fixation exclusif permet un assemblage solide de la plonge au bâti et évite tout type de mouvement.
- Pieds carrés en acier inoxydable de 40 x 40 mm pour surélever le meuble de 850 à 920 mm.
- Pieds arrière avancés de 40 mm pour permettre d'installer les bâtis sur un sol avec plinthes sanitaires.
- Conçus pour intégrer une étagère inférieure (option), page 31.
- **Facile à monter en 3 minutes.**
- **En option :**
- **Pieds ronds :**
- Pour des bâtis en hauteur 850-920 mm : FPBR0001
- Pour des bâtis en hauteur 950-1000 mm : FPBR0002
- **Pieds réglables en hauteur de 950 à 1000 mm (page 45).**



PRODUITS ASSOCIÉS  
**ROBINETTERIE** page 47



## PLONGE AVEC BÂTI ET PORTES

- Construction en acier inoxydable AISI 304 18/10.
- Pieds carrés en acier inoxydable de 40 x 40 mm pour surélever le meuble de 850 à 920 mm.
- Pieds arrière avancés de 40 mm pour permettre d'installer les bâtis sur un sol avec plinthes sanitaires.
- Portes à coulissement doux, sans glissière inférieure pour faciliter le nettoyage.
- Arrière ouvert pour faciliter l'accès aux raccordements.
- **Livrés montés.**
- **En option :**
- **Pieds réglables en hauteur de 950 à 1000 mm (page 45).**
- **Serrures sur les portes OPC00001**

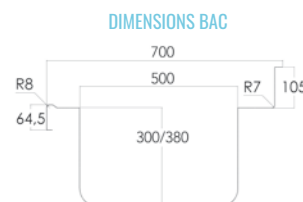

Dimensions totales (mm)	Dimensions bac (mm)	Plonge	Plonge avec bâti	Plonge avec bâti et étagère	Plonge avec bâti et portes
1000 x 700	860 x 500 x 380	• L1078650	• FBG00710	• FBG0E710	• FBPG7100
1200 x 700	1060 x 500 x 380	• L1271050	• FBG00712	• FBG0E712	• FBPG7120
1400 x 700	1200 x 500 x 380	• L1471250	• FBG00714	• FBG0E714	• FBPG7140
1600 x 700	860 x 500 x 380	• L167851D	• FBGD0716	• FBGDE716	• FBPG716D
	860 x 500 x 380	• L167851I	• FBGI0716	• FBGIE716	• FBPG716I
1800 x 700	1160 x 500 x 380	• L187151D	• FBGD0718	• FBGDE718	• FBPG718D
	1160 x 500 x 380	• L187151I	• FBGI0718	• FBGIE718	• FBPG718I
2000 x 700	500 x 500 x 300	• L1875530	• FBG30718	• FBG3E718	• FBPG7183
	800 x 500 x 380	• L1878520	• FBG20718	• FBG2E718	• FBPG7182
2000 x 700	1160 x 500 x 380	• L207151D	• FBGD0720	• FBGDE720	• FBPG720D
	1160 x 500 x 380	• L207151I	• FBGI0720	• FBGIE720	• FBPG720I



# PLONGES AVEC BAC ET TROU VIDE-DÉCHETS

## PLONGE

- Construction en acier inoxydable AISI 304 18/10.
- Dossieret arrière de 105 mm et bandeau avant de 65 mm avec profil arrondi, totalement soudé.
- Bac embouti avec bonde d'évacuation et tuyau de trop-plein.
- Trou vide-déchets avec collerette en caoutchouc pour jeter les déchets directement dans une poubelle placée sous le plan de travail.

PRODUITS ASSOCIÉS

ROBINETTERIE page 47 / POUBELLES page 171

## BÂTI

- Entièrement construit en acier inoxydable.
- Pieds carrés en acier inoxydable de 40 x 40 mm pour surélever le meuble de 850 à 920 mm.
- Poubelle non incluse.
- **Facile à monter en 3 minutes.**
- **En option :**  
**Pieds ronds :**
  - Pour des bâtis en hauteur 850-920 mm : FPBR001
  - Pour des bâtis en hauteur 950-1000 mm : FPBR002
- **Pieds réglables en hauteur de 950 à 1000 mm (page 45).**



DIMENSIONS PLONGE 1400 MM

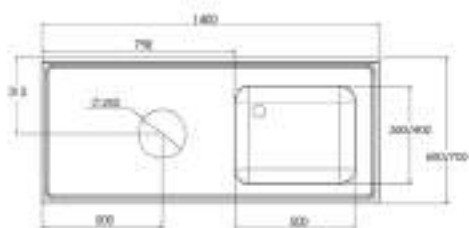

DIMENSIONS PLONGE 1800 MM

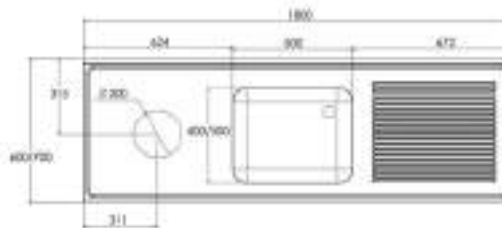

### GAMME 600

Dimensions totales (mm)	Dimensions bac (mm)	Plonge	Plonge avec bâti	Plonge avec bâti et espace pour lave-vaisselle
1400 x 600	500 x 400 x 300	• LFAD146D	• FBAD0614	-
	500 x 400 x 300	• LFAD146I	• FBAI0614	-
1800 x 600	500 x 400 x 250	• LFAD186D	• FBAD0618	• FBADL618
	500 x 400 x 250	• LFAD186I	• FBAI0618	• FBAIL618

### GAMME 700

Dimensions totales (mm)	Dimensions bac (mm)	Plonge	Plonge avec bâti	Plonge avec bâti et espace pour lave-vaisselle
1400 x 700	500 x 500 x 300	• LFAD147D	• FBAD0714	-
	500 x 500 x 300	• LFAD147I	• FBAI0714	-
1800 x 700	500 x 500 x 250	• LFAD187D	• FBAD0718	• FBADL718
	500 x 500 x 250	• LFAD187I	• FBAI0718	• FBAIL718



• EXPÉDITION EN 24/48 HEURES

# PRÉPARATION DES ALIMENTS

## TABLE DE PRÉPARATION DE LÉGUMES, VIANDES ET POISSONS

- Conçue pour la préparation d'aliments frais.
- Construction en acier inoxydable AISI 304 18/10 satiné.
- Dossieret arrière de 105 mm et bandeau avant de 65 mm avec profil arrondi, totalement soudé.
- Trou vide-déchets pour jeter les déchets directement dans une poubelle (non incluse) placée sous le plan de travail.
- Pieds carrés en acier inoxydable de 40 x 40 mm pour surélever le meuble de 850 à 920 mm.
- Pieds arrière avancés de 40 mm pour permettre d'installer les bâtis sur un sol avec plinthes sanitaires.
- La table de préparation de légumes comporte un bac grande capacité avec bonde d'évacuation et tuyau de trop-plein ; possibilité

- d'empiler des bacs GN 1/3, 1/2, 1/1 et 2/3. Comporte également une planche à découper en polyéthylène de 20 mm d'épaisseur.
- La table de préparation de viandes et poissons comporte un plateau perforé pour égoutter ou décongeler les produits. Avec plateau de recouvrement finition pointe de diamant, bonde d'évacuation centrée de 17 mm de Ø.
- Poubelle et robinetterie non incluses.
- **Facile à monter en 3 minutes.**
- **En option :**  
**Pieds réglables en hauteur de 950 à 1000 mm (page 45).**  
**Pieds ronds :**
  - Pour des bâtis en hauteur 850-920 mm : FPBR0001
  - Pour des bâtis en hauteur 950-1000 mm : FPBR0002

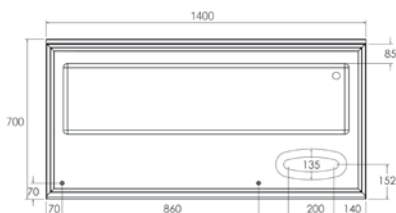

DIMENSIONS DE TABLE PRÉPARATION DES LÉGUMES

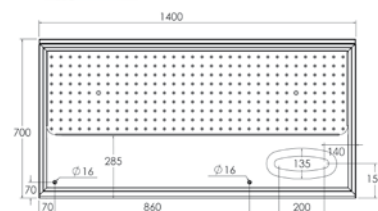

DIMENSIONS DU TABLEAU PRÉPARATION DE VIANDES ET DE POISSONS

### GAMME 700

Modèle	Dimensions totales (mm)	Dimensions bac (mm)	Plan de travail	Plan de travail avec bâti
Table pour préparation de légumes	1400 x 700 x 850	1250 x 310 x 170	• LMLV1470	• FBV07014
Table pour préparation de viandes et poissons	1400 x 700 x 850	—	• LMPC1470	• FBC07014

## BAC DÉVERSOIR

- **Conçu pour remplir et vider les grandes marmites.**
- Entièrement construit en acier inoxydable.
- Comprend une grille amovible pour le support de grands récipients.
- Dossieret arrière de 105 mm et bandeau avant de 65 mm avec profil arrondi, totalement soudé.
- Pieds carrés en acier inoxydable de 40 x 40 mm pour surélever le meuble de 555 à 605 mm.
- Pieds arrière avancés de 40 mm pour permettre d'installer les bâtis sur un sol avec plinthes sanitaires.
- **Livrés montés.**



DIMENSIONS TOTALES BAC DÉVERSOIR

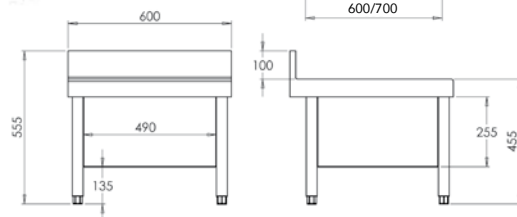
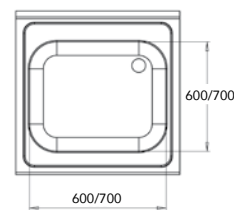

Dimensions totales (mm)	Dimensions bac (mm)	Code
600 x 600 x 555	500 x 400 x 250	• FBV66055
700 x 700 x 555	500 x 500 x 300	• FBV77055



# ACCESSOIRES POUR PLONGES

## DOSSERET LATÉRAL AMOVIBLE POUR PLONGES

- Construction en acier inoxydable AISI 304 18/10.
- Facile à monter et très robuste.
- Peut être monté sur toutes les plonges de Distform.



Modèle	Latéral	Code
Gamme 550	Droite	• CPE00011
	Gauche	• CPE00012
Gamme 600	Droite	• CPE00001
	Gauche	• CPE00002
Gamme 700	Droite	• CPE00003
	Left	• CPE00004

## FONDS PERFORÉS POUR PLONGES

- Les fonds perforés facilitent le retrait des résidus d'aliments en les retenant.
- Construction en acier inoxydable AISI 304 18/10 satiné.



Dimensions totales (mm)	Trou	Code
500 x 400	Droite	• R005400D
	Gauche	• R005400I
500 x 500	Droite	• R005500D
	Gauche	• R005500I
600 x 500	Droite	• R006500D
	Gauche	• R006500I

## SUPPORTS POUR PLONGES

- Construction en acier inoxydable AISI 304 18/10.
- Compatible avec la gamme 600/700, exception faite des éviers grande capacité et des éviers de 600 x 600.
- PVP/unité.



Modèle	Code
Support avec pied	• F0020309
Support mural	• F0020310

## PIEDS RÉGLABLES EN HAUTEUR DE 950 À 1 000 MM

- Fabriqués en acier inoxydable AISI 304 18/10.
- Ils remplacent les pieds livrés de série sur l'évier.
- **Facile à monter en 3 minutes.**
- **Il est indispensable d'indiquer le modèle de la plonge lors de la commande.**



Modèle	Code
4 pieds	• F4PB0950

## TROU POUR ROBINET

- Trou de 33 mm de diamètre.
- Dans un bâti comportant un espace pour lave-vaisselle, le trou ne pourra être situé entre l'égouttoir et le bac

Modèle	Position	Code
Droite		• LAVA0001
Gauche		• LAVA0002
Centrale		• LAVA0003
Entre bacs		• LAVA0004

## CLAYETTE SUPPLÉMENTAIRE POUR BÂTI

Dimensions (mm)	Gamme 550	Gamme 600	Gamme 700
600	-	• FBE60060	-
700	-	• FBE60070	• FBE70070
800	-	-	• FBE70080
1000	• FBE55100	• FBE60100	• FBE70100
1200	• FBE55120	• FBE60120	• FBE70120
1300	-	• FBE60130	• FBE70130
1400	• FBE55140	• FBE60140	• FBE70140
1600	-	• FBE60160	• FBE70160
1800	-	• FBE60180	• FBE70180
2000	-	• FBE60200	• FBE70200
2200	-	-	• FBE70220

## CLAYETTE SUPPLÉMENTAIRE POUR BÂTI AVEC ESPACE POUR LAVE-VAISSELLE

Dimensions (mm)	Gamme 550	Gamme 600	Gamme 700
1200	• FBEL5512	• FBEL6012	• FBEL7012
1400	• FBEL5514	• FBEL6014	• FBEL7014
1800	-	• FBEL6018	• FBEL7018



# LAVE-MAINS

## LAVE-MAINS MURAL

- Entièrement construit en acier inoxydable.
- **Modèle bec pivotant** : robinet avec pivotant et bouton poussoir.
- **Modèle robinet électronique** : robinet électronique à raccordement électrique 230 V/1/50 Hz.
- Mitigeur deux eaux.

### DIMENSIONS LAVE-MAINS

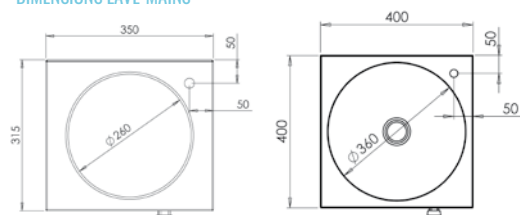

### BEC PIVOTANT

Modèle	Dimensions totales (mm)	Dimensions bac (mm)	Code
Bec pivotant	350 x 315 x 120	Ø 260 x 100	• F0253000
Bec pivotant	400 x 400 x 173	Ø 360 x 130	• F0252000
Bec pivotant + distributeur savon	400 x 400 x 173	Ø 360 x 130	• F0252001

### DIMENSIONS LAVE-MAINS

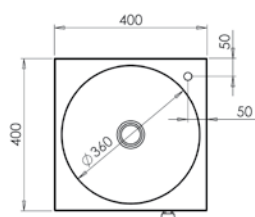

### ROBINET ÉLECTRONIQUE

Modèle	Dimensions totales (mm)	Dimensions bac (mm)	Code
Robinet électronique	400 x 400 x 173	Ø 360 x 130	• F0252200
Robinet électronique + distributeur savon	400 x 400 x 173	Ø 360 x 130	• F0252201

## DOSSERET MURAL POUR LAVE-MAINS

- Entièrement construit en acier inoxydable.
- Compatible avec tous les lave-mains, sauf modèle F0253000.
- **Facile à monter.**

Dimensions totales (mm)	Code
400 x 300 x 23	• F0250301



## LAVE-MAINS SUR PIÈTEMENT

- Entièrement construit en acier inoxydable.
- Bac de 360 de Ø x 130 mm de profondeur.
- Robinet à bec pivotant avec commande à pédale ou robinet électronique, selon modèle.
- Robinet électronique à raccordement électrique 230 V/1/50 Hz.
- Ce lave-mains comporte deux pédales : une pour l'eau froide, l'autre pour l'eau chaude.
- Mitigeur deux eaux.
- Porte frontale de visite.



Modèles à 2 pédales

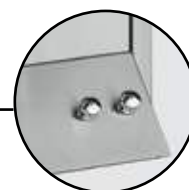

### BEC PIVOTANT

Modèle	Dimensions totales (mm)	Code
Bec pivotant	400 x 440 x 850	• F0251000
Bec pivotant + distributeur savon	400 x 440 x 850	• F0251001
Bec pivotant + 2 pédales	400 x 440 x 850	• F0251200
Bec pivotant + 2 pédales + distributeur de savon	400 x 440 x 850	• F0251201

### DIMENSIONS LAVE-MAINSSUR PIÈTEMENT

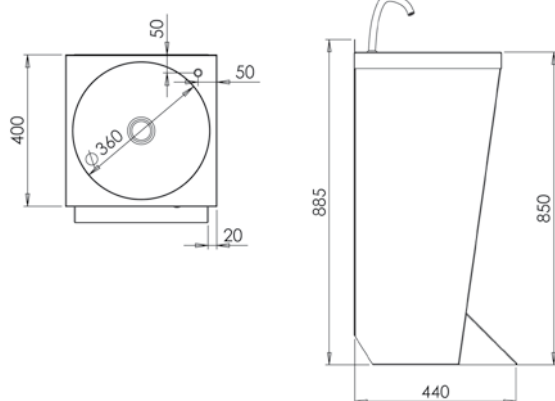

### ROBINET ÉLECTRONIQUE

Modèle	Dimensions totales (mm)	Code
Robinet électronique	400 x 440 x 850	• F0251300
Robinet électronique + distributeur savon	400 x 440 x 850	• F0251301





**POSSIBILITÉ DE PERSONNALISER LA LONGUEUR**

Indiquer la longueur désirée, le PVP et le code du modèle juste un peu plus grand. (•)



Gamme d'éléments spécifiquement conçue pour l'espace de lavage d'une cuisine industrielle

Large gamme de tables de pré-lavage, avec trou vide-déchets, tables de service et tables à rouleaux

Produits à raccords universels qui s'adaptent à tout type de lave-vaisselle



## TABLES AVEC TROU VIDE-DÉCHETS

- Construction en acier inoxydable AISI 304 18/10.
- Bandeau avant de 65 mm totalement soudé avec profil arrondi.
- Renforcement avec supports oméga et mastic antivibrations et antibruit.
- Pieds carrés en acier inoxydable de 40 x 40 mm pour surélever le meuble de 850 à 920 mm.
- Bords anti-ruissellement.
- Trou vide-déchets avec collerette en caoutchouc noire facile à monter.
- **Facile à monter en 3 minutes.**
- **En option :**  
 Pieds réglables en hauteur de 950 à 1000 mm (page 45).  
 Pieds ronds (page 86).

PRODUITS ASSOCIÉS

**POUBELLES** page 171



### Dimensions totales (mm)

### Avec renforts arrière et latéraux

1400 x 700 x 850

• F0501470

1600 x 700 x 850

• F0501670

1800 x 700 x 850

• F0501870

2000 x 700 x 850

• F0502070

### Avec demi-étagère

• F05E1470

• F05E1670

• F05E1870

• F05E2070





# TABLES POUR LAVE-VAISSELLE



## POSSIBILITÉ DE PERSONNALISER LA LONGUEUR

Indiquer la longueur désirée, le PVP et le code du modèle juste un peu plus grand. (\*)



## TABLES ENTRÉE/SORTIE

- Plan de travail en acier inoxydable AISI 304 18/10.
- Étagère en acier inoxydable.
- Montage rapide avec vis Allen (clé incluse).
- Encastrement facile de tout lave-vaisselle grâce au système d'assemblage universel.
- Réversibles. Assemblage possible des deux côtés.
- Panneau supérieur lisse légèrement incliné pour faciliter le nettoyage.
- Pieds carrés en acier inoxydable de 40 x 40 mm pour surélever le meuble de 850 à 920 mm.
- Pour les tables adossées, dossier arrière de 158 mm.
- **Facile à monter en 3 minutes.**
- **En option :**  
**Pieds réglables en hauteur de 950 à 1000 mm (page 45).**  
**Pieds ronds (page 86).**

DIMENSIONS TABLE CENTRALE

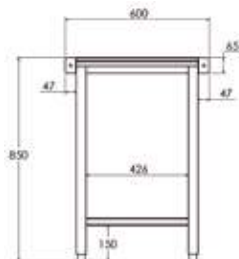

DIMENSIONS TABLE ADOSSÉE

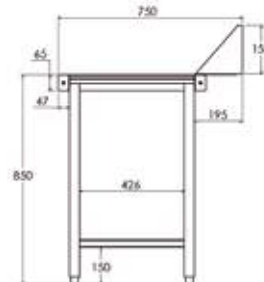

### CENTRALE

#### Dimensions totales (mm)

600 x 600 x 850

1100 x 600 x 850

1600 x 600 x 850

#### Sans étagère

• FESCS066

• FESCS116

• FESCS166

#### Avec étagère

• FESCE066

• FESCE116

• FESCE166



### MURALE

#### Dimensions totales (mm)

700 x 750 x 850

1100 x 750 x 850

1600 x 750 x 850

2100 x 750 x 850

#### Sans étagère

• FESMS077

• FESMS117

• FESMS167

• FESMS217

#### Avec étagère

• FESME077

• FESME117

• FESME167

• FESME217





**POSSIBILITÉ DE PERSONNALISER LA LONGUEUR**

Indiquer la longueur désirée, le PVP et le code du modèle juste un peu plus grand. (•)



## TABLES DE PRÉLAVAGE

- Plan de travail en acier inoxydable AISI 304 18/10.
- Étagère en acier inoxydable.
- Encastrement facile de tout lave-vaisselle grâce au système d'assemblage universel.
- Bac embouti avec bonde d'évacuation et tuyau de trop-plein.
- Pieds carrés en acier inoxydable de 40 x 40 mm pour surélever le meuble de 850 à 920 mm.
- Dossieret arrière de 158 mm.
- Robinetterie non incluse.
- **Facile à monter en 3 minutes.**
- **En option :**  
**Pieds réglables en hauteur de 950 à 1000 mm (page 45).**  
**Pieds ronds (page 86).**

### DIMENSIONS TABLES DE PRÉLAVAGE

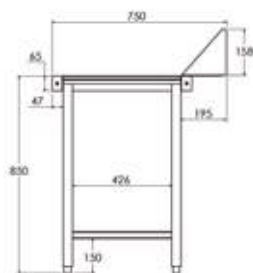

### BAC À GAUCHE

Dimensions totales (mm)	Dimensions bac (mm)	Sans étagère	Avec étagère
700 x 750 x 850	500 x 400 x 250	• FPMSC07I	• FPMEC07I
1100 x 750 x 850	500 x 400 x 250	• FPMSC11I	• FPMEC11I
1600 x 750 x 850	500 x 400 x 250	• FPMSC16I	• FPMEC16I
2100 x 750 x 850	500 x 400 x 250	• FPMSC21I	• FPMEC21I



### BAC À DROITE

Dimensions totales (mm)	Dimensions bac (mm)	Sans étagère	Avec étagère
700 x 750 x 850	500 x 400 x 250	• FPMSC07D	• FPMEC07D
1100 x 750 x 850	500 x 400 x 250	• FPMSC11D	• FPMEC11D
1600 x 750 x 850	500 x 400 x 250	• FPMSC16D	• FPMEC16D
2100 x 750 x 850	500 x 400 x 250	• FPMSC21D	• FPMEC21D



**POSSIBILITÉ DE PERSONNALISER LA LONGUEUR**

Indiquer la longueur désirée, le PVP et le code du modèle juste un peu plus grand. (•)

**TABLES DE PRÉLAVAGE AVEC TROU VIDE-DÉCHETS**

- Plan de travail en acier inoxydable AISI 304 18/10.
- Étagère en acier inoxydable.
- Bac embouti avec bonde d'évacuation et tuyau de trop-plein.
- Trou vide-déchets avec collerette en caoutchouc pour jeter les déchets directement dans une poubelle placée sous le plan de travail.
- Pieds carrés en acier inoxydable de 40 x 40 mm pour surélever le meuble de 850 à 920 mm.
- Dossieret arrière de 158 mm.
- Poubelle et robinetterie non incluses.
- **Facile à monter en 3 minutes.**
- **En option :**  
**Pieds réglables en hauteur de 950 à 1000 mm (page 45).**  
**Pieds ronds (page 86).**

## DIMENSIONS TABLES DE PRÉLAVAGE

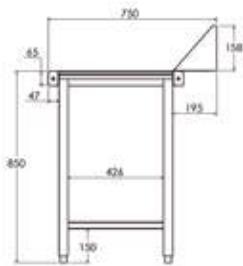
**BAC À GAUCHE + TROU VIDE-DÉCHETS**

Dimensions totales (mm)	Dimensions bac (mm)	Sans étagère	Avec étagère
1100 x 750 x 850	400 x 400 x 250	• FPMAC11I	• FPAEC11I
1600 x 750 x 850	500 x 400 x 250	• FPMAC16I	• FPAEC16I
2100 x 750 x 850	500 x 400 x 250	• FPMAC21I	• FPAEC21I

**TROU VIDE-DÉCHETS + BAC À DROITE**

Dimensions totales (mm)	Dimensions bac (mm)	Sans étagère	Avec étagère
1100 x 750 x 850	400 x 400 x 250	• FPMAC11D	• FPAEC11D
1600 x 750 x 850	500 x 400 x 250	• FPMAC16D	• FPAEC16D
2100 x 750 x 850	500 x 400 x 250	• FPMAC21D	• FPAEC21D



• EXPÉDITION EN 3 JOURS

# TABLES À ROULEAUX

## TABLE DE SERVICE DROITE À ROULEAUX

- Fabriquée en acier inoxydable AISI 304 18/10.
- Rouleaux amovibles en PVC et axe en acier inoxydable.
- Raccordement facile à tout type de lave-vaisselle grâce à un système de raccord universel.
- Réversible. Elle peut être raccordée des deux côtés.
- Pieds carrés en acier inoxydable de 40 x 40 mm pour surélever le meuble de 850 à 920 mm.
- Montage rapide à l'aide de vis Allen (clé fournie).
- **En option :**  
**Pieds réglables en hauteur de 950 à 1000 mm (page 45).**  
**Pieds ronds :**
  - Pour des tables en hauteur 850-920 mm : FPBR0001
  - Pour des tables en hauteur 950-1000 mm : FPBR0002



Dimensions totales (mm)	Code
1100 x 600 x 850	• FMREU110
1600 x 600 x 850	• FMREU160

## TABLES DE SERVICE D'ANGLE À ROULEAUX

- Fabriquée en acier inoxydable AISI 304 18/10.
- Rouleaux amovibles en PVC et axe en acier inoxydable.
- Raccordement facile des deux côtés à la table droite à rouleaux.
- Pieds carrés en acier inoxydable de 40 x 40 mm pour surélever le meuble de 850 à 920 mm.
- Montage rapide à l'aide de vis Allen (clé fournie).
- **En option :**  
**Pieds réglables en hauteur de 950 à 1000 mm (page 45).**  
**Pieds ronds :**
  - Pour des tables en hauteur 850-920 mm : FPBR0001
  - Pour des tables en hauteur 950-1000 mm : FPBR0002



Dimensions totales (mm)	Code
1050 x 1050 x 850	• FMREU090



# ACCESSOIRES POUR L'ESPACE DE LAVAGE

## ÉTAGÈRE DE TABLE POUR PANIERS

- Construction en acier inoxydable AISI 304 18/10.
- Pieds en tube de 30 mm de Ø avec baguette de fixation sur la table.
- Mesures standard pour paniers de 500 x 500 mm.
- Avec évacuation intégrée
- **Livré monté.**



Dimensions totales (mm)	Code
1100 x 500	• F0030201
1600 x 500	• F0030202

## ÉTAGÈRE MURALE INCLINÉE POUR PANIERS

- Construction en acier inoxydable AISI 304 18/10.
- Consoles murales avec trous de 8 mm de Ø (chevilles et vis incluses)
- Avec évacuation intégrée
- **Livrée entièrement soudée.**



Dimensions totales (mm)	Code
1100 x 500	• F0100301
1600 x 500	• F0100302

## ACCESSOIRES POUR TABLES DE PRÉLAVAGE

Modèle	Code
Panier de prélavage en acier inoxydable pour bac de 400 x 400 x 250	• ECU00013
Panier de prélavage en acier inoxydable pour bac de 500 x 400 x 250	• ECU00012
Trou vide-déchets de 200 mm de Ø	• CAD00001
Couvercle pour trou vide-déchets	• RTAPAD01



## PIEDS RÉGLABLES EN HAUTEUR DE 950 À 1 000 MM

- Fabriqués en acier inoxydable AISI 304 18/10.
- Ils remplacent les pieds livrés de série sur la table de l'espace de lavage.
- **Facile à monter en 3 minutes.**
- **Il est indispensable d'indiquer le modèle de la table de l'espace de lavage lors de la commande.**

Modèle	Code
4 pieds	• F4P00950
6 pieds	• F6P00950





PRÉPARATION STATIQUE

# ROBINETTERIE



## DOUCHETTES

PAGE 48



## ROBINETS INDUSTRIELS

PAGE 51



## ROBINETS ÉLECTRONIQUES

PAGE 52



## ROBINETS TEMPORISÉS

PAGE 53



## ROBINETS EXTENSIBLES

PAGE 53

# DOUCHETTES

- **Douchettes de haute qualité, durables et ergonomiques. Conçues pour un usage intensif dans les cuisines professionnelles.**
- Construites en laiton chromé haute densité, avec ressorts en acier inoxydable et tuyau flexible résistant aux hautes températures et à une pression élevée.
- Tuyaux flexibles pour raccordement à l'arrivée d'eau inclus.
- Accessoires nécessaires au montage inclus.

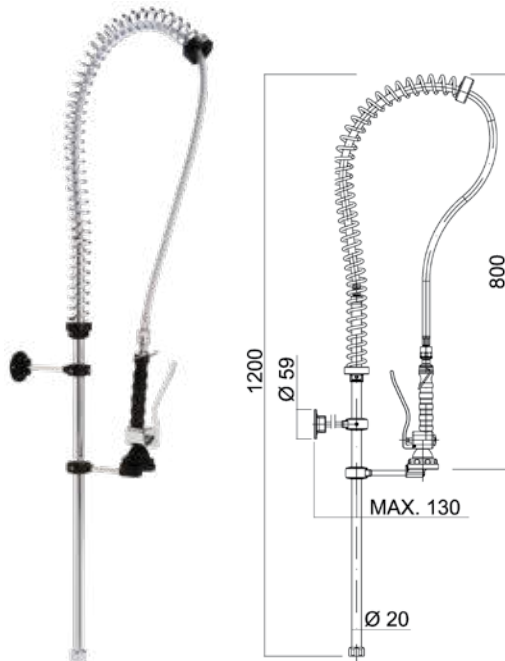

Modèle	Code
Douchette commande directe	• R0020203

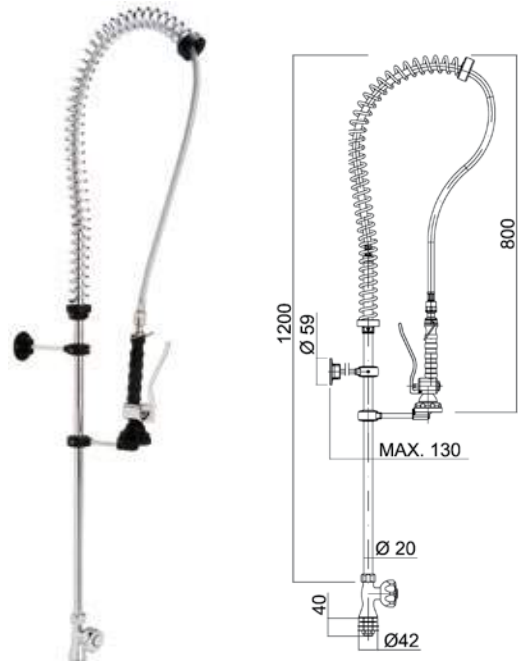

Modèle	Code
Douchette une eau	• R0020200

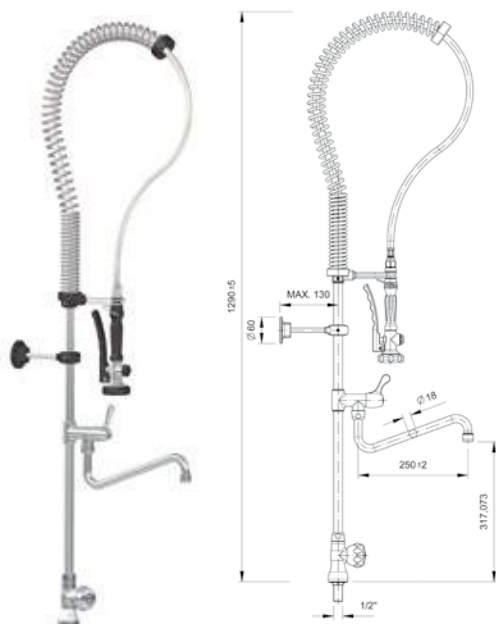

Modèle	Code
Douchette une eau avec robinet	• R0020300

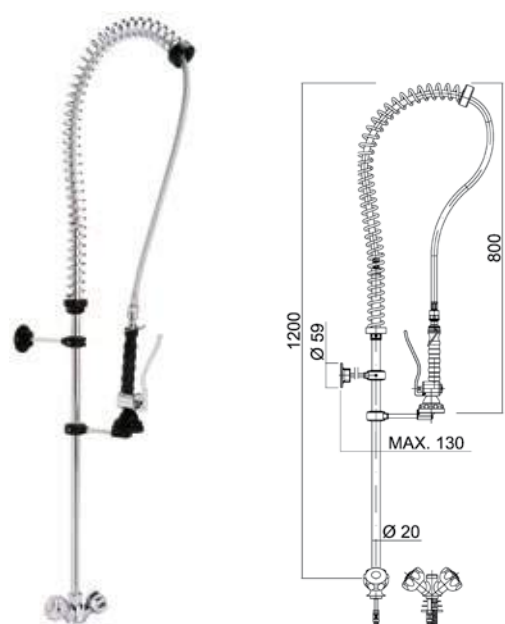

Modèle	Code
Douchette deux eaux	• R0020201







**Modèle** Code

Douchette deux eaux monocommande • R0020206

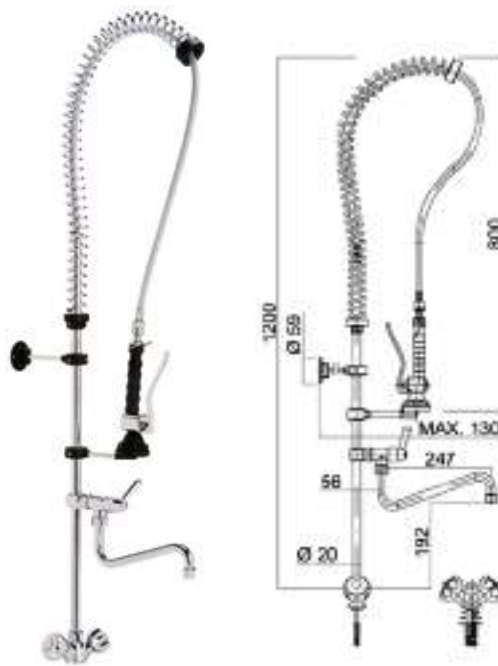

**Modèle** Code

Douchette deux eaux avec robinet • R0020301

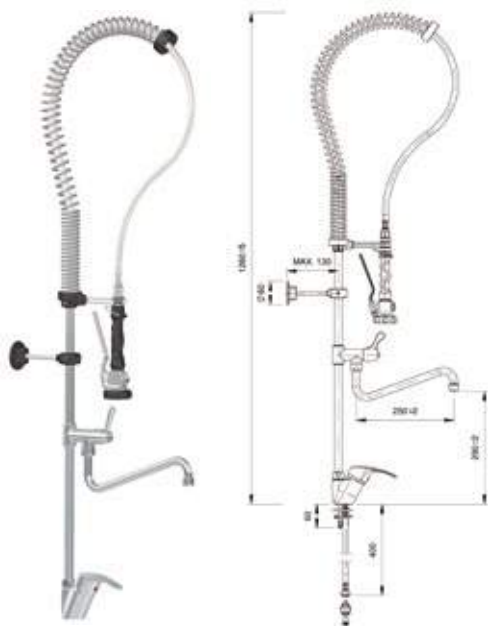

**Modèle** Code

Douchette deux eaux avec monocommande et robinet • R0020302

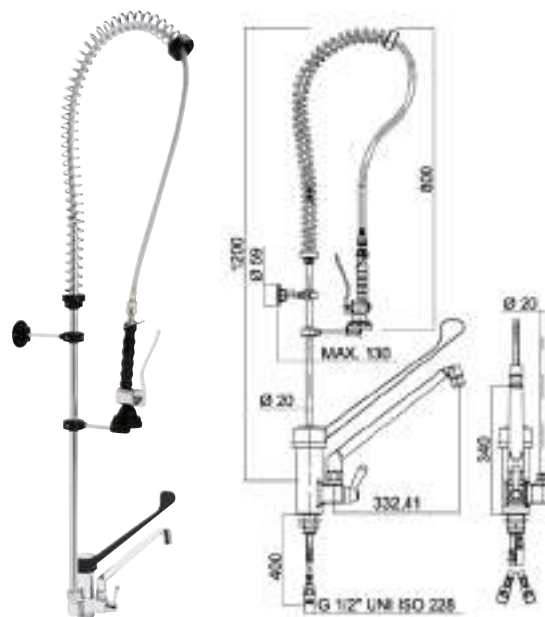

**Modèle** Code

Douchette commande au coude et robinet • R0020216



## DOUCHETTES

- **Douchettes de haute qualité, durables et ergonomiques. Conçues pour un usage intensif dans les cuisines professionnelles.**
- Construites en laiton chromé haute densité, avec ressorts en acier inoxydable et tuyau flexible résistant aux hautes températures et à une pression élevée.
- Tuyaux flexibles pour raccordement à l'arrivée d'eau inclus.
- Accessoires nécessaires au montage inclus.

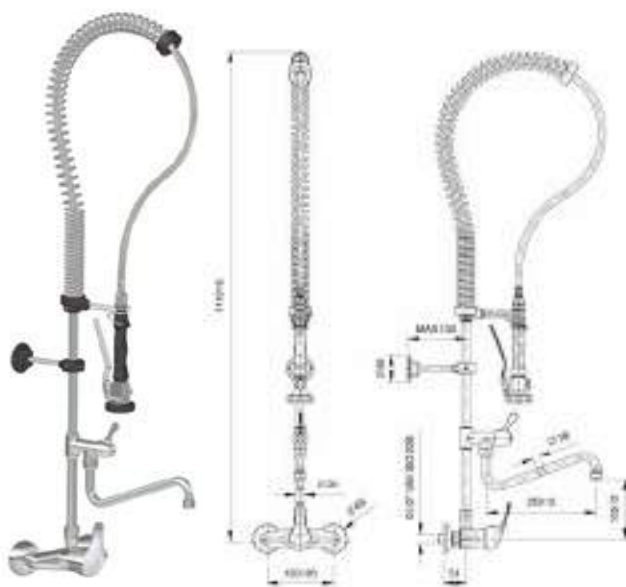

## Modèle

Douchette murale avec robinet

## Code

• R0020218

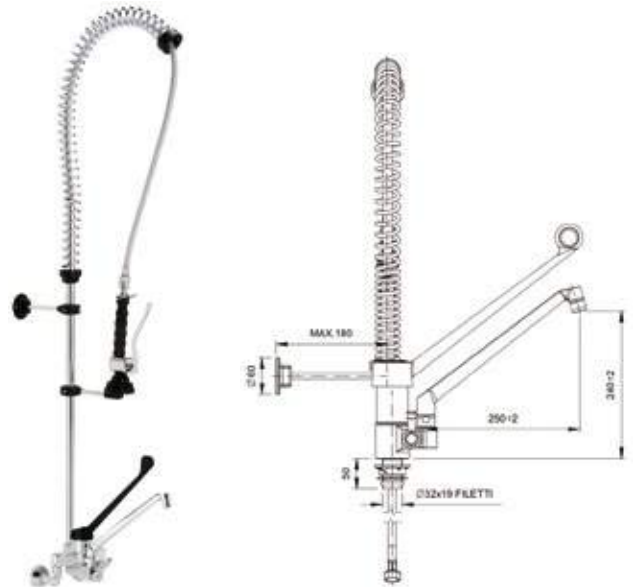

## Modèle

Douchette murale commande au coude

## Code

• R0020234



## Modèle

Douchette deux eaux hauteur 600 mm

## Code

• R0020303

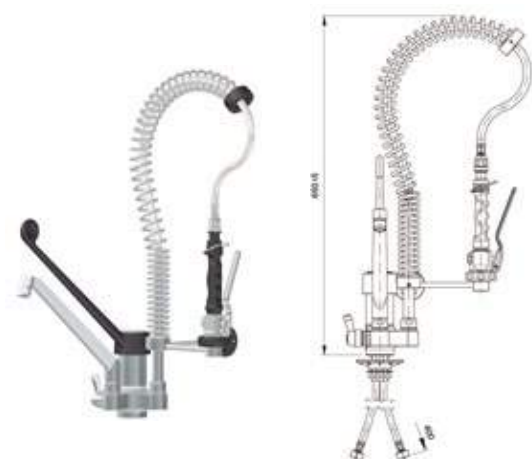

## Modèle

Douchette deux eaux avec robinet commande au coude hauteur 600 mm

## Code

• R0020306



# ROBINETS INDUSTRIELS

- Robinets industriels de haute qualité, durables, conçus pour un usage intensif dans les cuisines professionnelles.
- Construits en laiton chromé haute densité.
- Manettes ergonomiques facilitant l'ouverture, le réglage et la fermeture du débit d'eau.
- Tuyaux flexibles pour raccordement à l'arrivée d'eau inclus.
- Accessoires nécessaires au montage inclus.

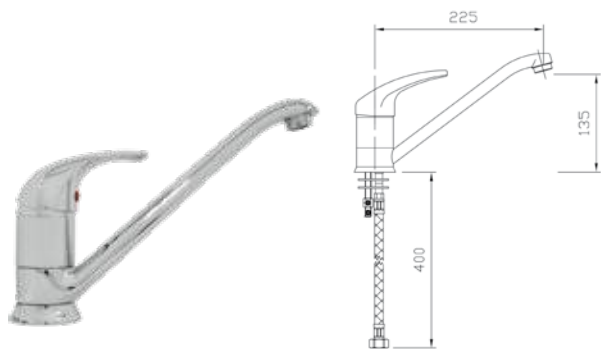

**Modèle** Robinet bec bas levier court      **Code** • R0020221

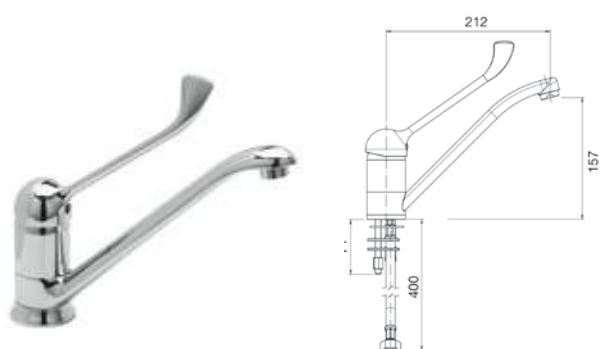

**Modèle** Robinet bec bas levier haut      **Code** • R0020304

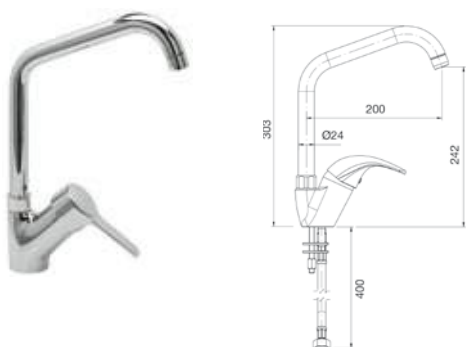

**Modèle** Robinet bec haut monocommande      **Code** • R0020202



**Modèle** Robinet 2 eaux      **Code** • R0020305

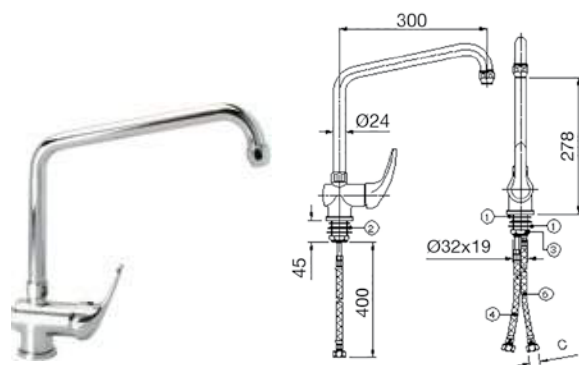

**Modèle** Robinet bec haut remplissage      **Code** • R0020238

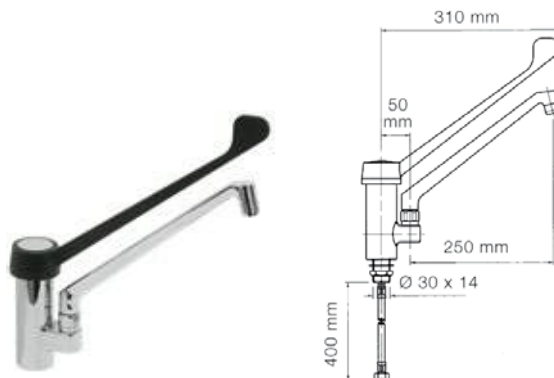

**Modèle** Robinet commande au coude      **Code** • R0020215

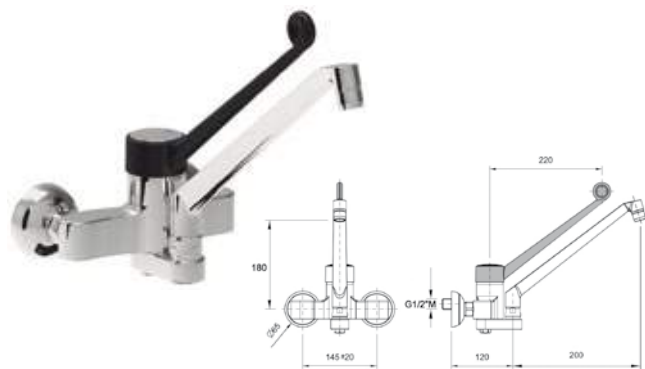

**Modèle** **Code**

Robinet mitigeur mural deux eaux • R0020222

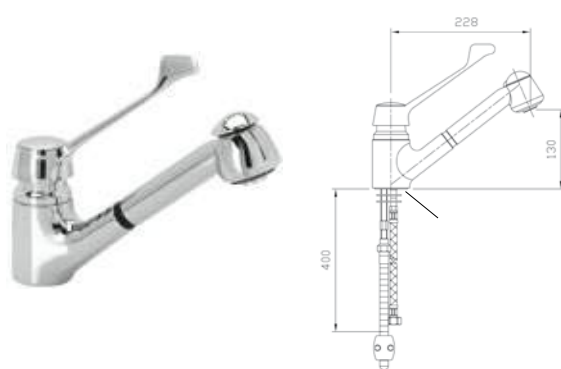

**Modèle** **Code**

Robinet mitigeur deux eaux bec extractible • R0020223

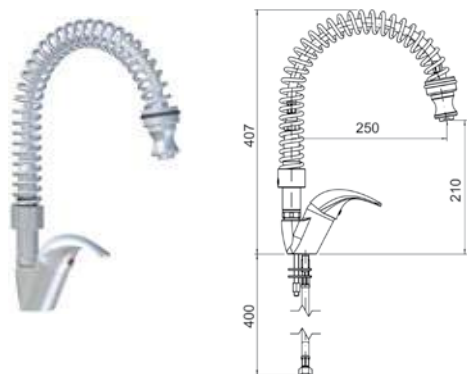

**Modèle** **Code**

Mitigeur à spirale à une poignée • R0020239

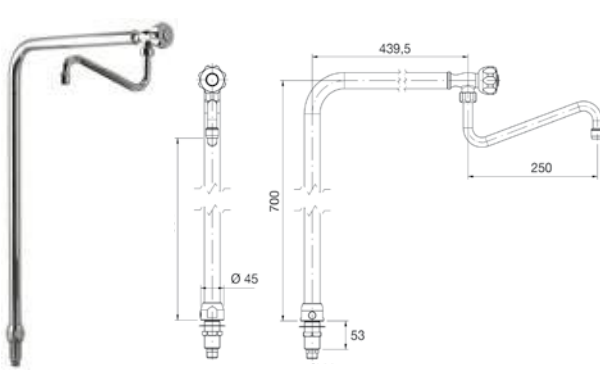

**Modèle** **Code**

Robinet colonne une eau • R0020219

## ROBINETTERIE

# ROBINETS ÉLECTRONIQUES

- **Comportent un capteur électronique qui commande l'ouverture et la fermeture du robinet lorsqu'on approche et que l'on retire les mains.**
- Robinets électroniques pour un confort d'utilisation maximal et une hygiène optimale.
- Tuyaux flexibles pour raccordement à l'arrivée d'eau inclus.
- Modèles électriques raccordés au réseau d'alimentation ou à piles.

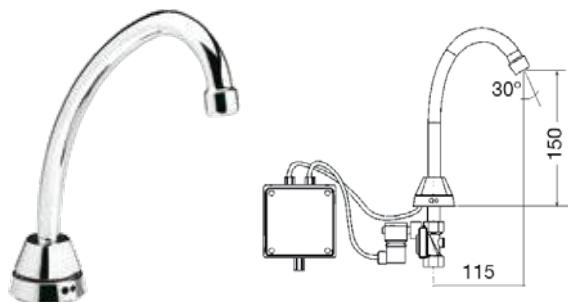

**Modèle** **Code**

Robinet électronique bec haut raccordement électrique • R0020230

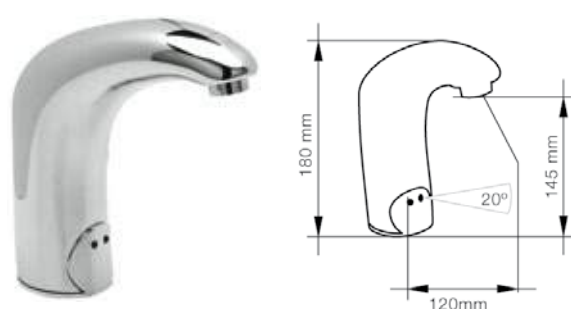

**Modèle** **Code**

Robinet électronique raccordement électrique • R0020214  
Robinet électronique à piles • R0020229



# ROBINETS COMMANDE

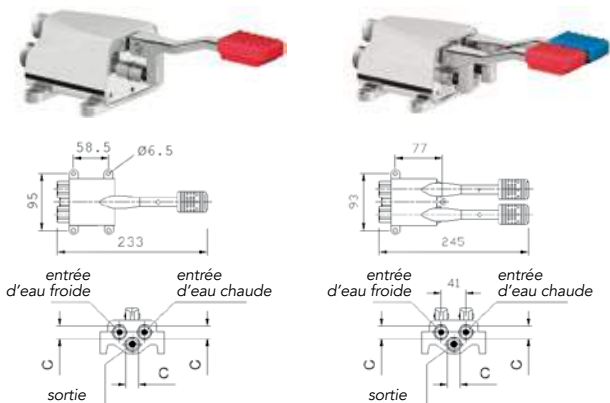

Modèle	Code
Commande à une pédale 2 eaux	• R0020226
Commande à double pédale 2 eaux	• R0020324



Modèle	Code
Commande à pédale 2 eaux pour mitigeur	• R0020308



· Trou pour robinet de 210/10ème mm de diamètre. À indiquer lors de la commande.

Modèle	Code
Robinet pivotant bec haut	• R0020224

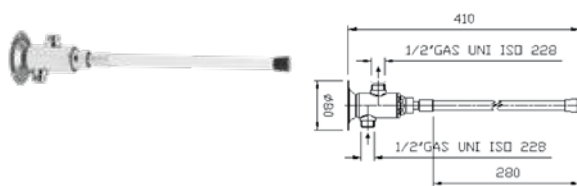

Modèle	Code
Mitigeur, temporisateur, 2 eaux	• R0020227
Temporisateur 1 eau	• R0020225

## ENROULEUR TUYAU AVEC ROBINET

**Robinets extensibles conçus pour un usage intensif en restauration, industrie de la viande et de la pêche, collectivités, services de traiteur...**

- Construction en acier inoxydable.
- Équipés de tuyaux pour contact alimentaire, résistants aux hautes températures. Tuyau rétractable avec système de blocage permettant de maintenir sans effort la longueur souhaitée.
- Installation avec support mural.
- Pression de travail maximale : 5 bar.
- Débit maximal à 4 bar : 13 l/min.

Longueur	Code
10 mètres	• R0020232
15 mètres	• R0020235
20 mètres	• R0020236

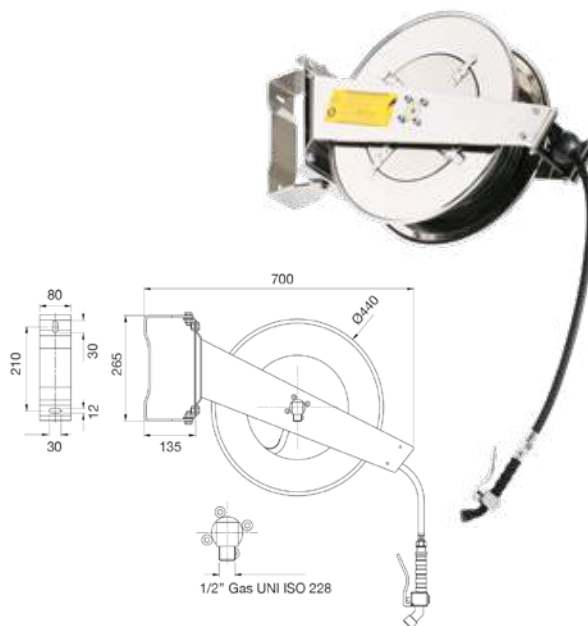



PRÉPARATION STATIQUE

# TABLES DE TRAVAIL



TABLES DE TRAVAIL



**TABLES GAMME  
500/550/600/  
700/800/900**

PAGE 58



**TABLES AVEC TIROIRS  
ET TABLES D'ANGLES**

PAGE 82



**TABLES AVEC PORTES ET  
TIROIRS**

PAGE 70



**ACCESSOIRES**

PAGE 83



**TABLE AVEC BAC**

PAGE 72



**PERSONNALISATION**

PAGE 87



**TABLES AVEC BORDS  
ANTI-RUISSELLEMENT ET  
BAC**

PAGE 74



**TABLE DE DÉCOUPE**

PAGE 88



**TABLES AVEC BACS,  
PORTES ET TIROIRS**

PAGE 76



**TABLES D'APPOINT  
DE CUISSON ET TABLES À  
DÉCHETS**

PAGE 89



**PLAN DE TRAVAIL**

PAGE 78



**TABLES DE RECYCLAGE**

PAGE 90



**TABLE HAUTEUR  
600**

PAGE 80



**TABLES POUR MACHINES À  
CAFÉ ET TABLES DE COMPTOIR**

PAGE 91

# TABLES DE TRAVAIL



01  
Tables de travail  
de haute qualité et  
durables

02  
Conception  
fonctionnelle inégalée  
sur le marché

03  
Large gamme  
d'accessoires et  
compléments  
compatibles



SYSTÈME DE FIXATION  
**DURBLOCK**  
TABLES DE TRAVAIL

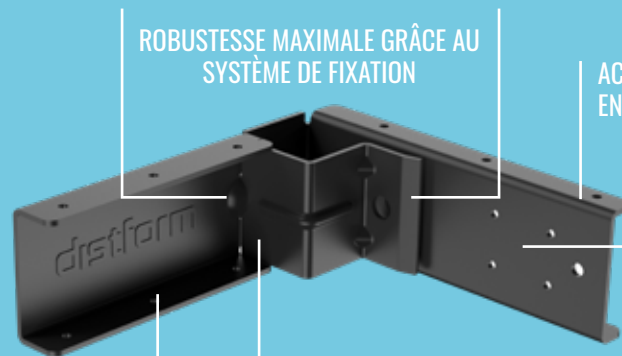

ROBUSTESSE MAXIMALE GRÂCE AU SYSTÈME DE FIXATION

ACIER DE CONSTRUCTION EN ALLIAGE SPÉCIAL

UN TRAITEMENT DE SURFACE QUI PROTÈGE LA PIÈCE PENDANT DES ANNÉES

DURBLOCK NE ROUILLE PAS ET DURE AU MOINS 20 ANS

CONCEPTION INNOVANTE ET FACILE À ASSEMBLER

TABLES DE TRAVAIL



PLANS DE TRAVAIL  
D'ÉPAISSEUR 15/10ÈME MM

PAGE 87

Table avec bac, accessoires et compléments pour plus de personnalisation



Facile à monter en 3 minutes grâce aux assemblages intuitifs



Dossieret arrière de 105 mm avec profil arrondi, totalement soudé



# TABLES DE TRAVAIL GAMME 500



**POSSIBILITÉ DE PERSONNALISER LA LONGUEUR**

Indiquer la longueur désirée, le PVP et le code du modèle juste un peu plus grand. (•)



## TABLE CENTRALE

- Plan de travail en acier inoxydable AISI 304 18/10 satiné, avec renforts oméga.
- Étagère en acier inoxydable.
- Sur les tables avec cadre de renfort, il existe la possibilité de monter la traverse en position centrale.
- Pieds carrés en acier inoxydable de 40 x 40 mm pour surélever le meuble de 850 à 920 mm.
- **Facile à monter en 3 minutes.**
- **En option :**  
**Pieds ronds (page 86).**  
**Pieds réglables en hauteur de 950 à 1000 mm (page 87).**

SYSTÈME DE FIXATION  
**DURBLOCK**  
TABLES DE TRAVAIL



EPAISSEUR DU PLAN DE TRAVAIL 15/10ÈME MM PAGE 87

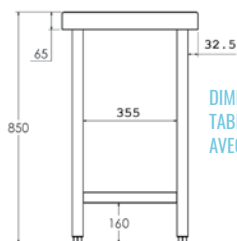

DIMENSIONS  
TABLE CENTRALE  
AVEC ÉTAGÈRE

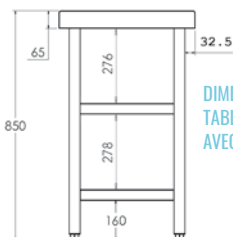

DIMENSIONS  
TABLE CENTRALE  
AVEC 2 ÉTAGÈRES



Dimensions totales (mm)	Table avec renforts	Table avec étagère	Table avec 2 étagères
600 x 500 x 850	• FC050060	• FC150060	• FC250060
800 x 500 x 850	• FC050080	• FC150080	• FC250080
1000 x 500 x 850	• FC050100	• FC150100	• FC250100
1200 x 500 x 850	• FC050120	• FC150120	• FC250120
1400 x 500 x 850	• FC050140	• FC150140	• FC250140
1500 x 500 x 850	• FC050150	• FC150150	• FC250150
1600 x 500 x 850	• FC050160	• FC150160	• FC250160
1800 x 500 x 850	• FC050180	• FC150180	• FC250180
2000 x 500 x 850	• FC050200	• FC150200	• FC250200
2200 x 500 x 850	• FC050220	• FC150220	• FC250220
2400 x 500 x 850	• FC050240	• FC150240	• FC250240



**POSSIBILITÉ DE PERSONNALISER LA LONGUEUR**

Indiquer la longueur désirée, le PVP et le code du modèle juste un peu plus grand. (\*)

**TABLE ADOSSÉE**

- Plan de travail en acier inoxydable AISI 304 18/10 satiné, avec renforts oméga.
- Dossieret arrière de 105 mm et bandeau avant de 65 mm avec profil arrondi, totalement soudé.
- Sur les tables avec cadre de renfort, il existe la possibilité de monter la traverse en position centrale.
- Les tables avec portes incluent : panneaux latéraux, arrière, et étagère intermédiaire en acier inoxydable.
- Pieds carrés en acier inoxydable de 40 x 40 mm pour surélever le meuble de 850 à 920 mm.
- **Facile à monter en 3 minutes.**
- **Les modèles avec portes sont livrés montés.**
- **En option :**  
**Pieds ronds (exception modèles avec portes) (page 86).**  
**Pieds réglables en hauteur de 950 à 1000 mm (page 87).**  
**Serrures sur les portes OPC0001**

SYSTÈME DE FIXATION  
**DURBLOCK**  
 TABLES DE TRAVAIL



TABLES DE TRAVAIL

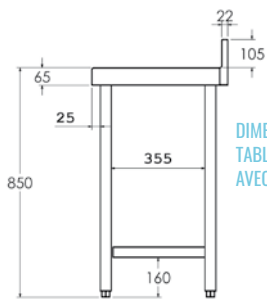

DIMENSIONS TABLE MURALE AVEC ÉTAGÈRE

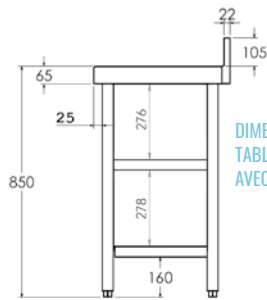

DIMENSIONS TABLE MURALE AVEC 2 ÉTAGÈRES

ÉPAISSEUR DU PLAN DE TRAVAIL 15/10ÈME MM PAGE 87



Dimensions totales (mm)	Table avec renforts	Table avec étagère	Table avec 2 étagères	Table avec portes
600 x 500 x 850	• FM050060	• FM150060	• FM250060	-
800 x 500 x 850	• FM050080	• FM150080	• FM250080	• FMP50080 PB
1000 x 500 x 850	• FM050100	• FM150100	• FM250100	• FMP50100 PC
1200 x 500 x 850	• FM050120	• FM150120	• FM250120	• FMP50120 PC
1400 x 500 x 850	• FM050140	• FM150140	• FM250140	• FMP50140 PC
1500 x 500 x 850	• FM050150	• FM150150	• FM250150	-
1600 x 500 x 850	• FM050160	• FM150160	• FM250160	• FMP50160 PC
1800 x 500 x 850	• FM050180	• FM150180	• FM250180	• FMP50180 PC
2000 x 500 x 850	• FM050200	• FM150200	• FM250200	• FMP50200 PC
2200 x 500 x 850	• FM050220	• FM150220	• FM250220	-
2400 x 500 x 850	• FM050240	• FM150240	• FM250240	-

• PB - Portes battantes / PC - Portes coulissantes



EXPÉDITION • EN 3 JOURS • EN 24/48 HEURES

WWW.DISTFORM.COM / 59

# TABLES DE TRAVAIL GAMME 550



**POSSIBILITÉ DE PERSONNALISER LA LONGUEUR**

Indiquer la longueur désirée, le PVP et le code du modèle juste un peu plus grand. (•)



## TABLE CENTRALE

- Plan de travail en acier inoxydable AISI 304 18/10 satiné, avec renforts oméga.
- Bandeau avant de 65 mm totalement soudé avec profil arrondi.
- Sur les tables avec cadre de renfort, il existe la possibilité de monter la traverse en position centrale.
- Les tables avec portes incluent : panneaux latéraux, arrière, et étagère intermédiaire en acier inoxydable.
- Pieds carrés en acier inoxydable de 40 x 40 mm pour surélever le meuble de 850 à 920 mm.
- **Facile à monter en 3 minutes.**
- **Les modèles avec portes sont livrés montés.**
- **En option :**  
**Pieds ronds (exception modèles avec portes) (page 86).**  
**Pieds réglables en hauteur de 950 à 1000 mm (page 87).**  
**Serrures sur les portes OPC00001**

SISTÈME DE FIXATION  
**DURBLOCK**  
TABLES DE TRAVAIL

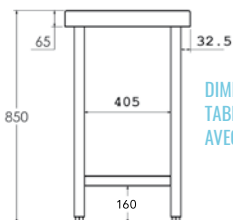

DIMENSIONS  
TABLE CENTRALE  
AVEC ÉTAGÈRE

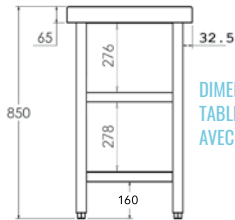

DIMENSIONS  
TABLE CENTRALE  
AVEC 2 ÉTAGÈRES

ÉPAISSEUR DU PLAN DE TRAVAIL 15/10ÈME MM PAGE 87



Dimensions totales (mm)	Table avec renforts	Table avec 1 étagère	Table avec 2 étagères	Table avec portes
600 x 550 x 850	• FC055060	• FC155060	• FC255060	-
800 x 550 x 850	• FC055080	• FC155080	• FC255080	• FCP55080 PB
1000 x 550 x 850	• FC055100	• FC155100	• FC255100	• FCP55100 PC
1200 x 550 x 850	• FC055120	• FC155120	• FC255120	• FCP55120 PC
1400 x 550 x 850	• FC055140	• FC155140	• FC255140	• FCP55140 PC
1500 x 550 x 850	• FC055150	• FC155150	• FC255150	-
1600 x 550 x 850	• FC055160	• FC155160	• FC255160	• FCP55160 PC
1800 x 550 x 850	• FC055180	• FC155180	• FC255180	• FCP55180 PC
2000 x 550 x 850	• FC055200	• FC155200	• FC255200	• FCP55200 PC
2200 x 550 x 850	• FC055220	• FC155220	• FC255220	-
2400 x 550 x 850	• FC055240	• FC155240	• FC255240	-

• **PB** - Portes battantes / **PC** - Portes coulissantes





## POSSIBILITÉ DE PERSONNALISER LA LONGUEUR

Indiquer la longueur désirée, le PVP et le code du modèle juste un peu plus grand. (\*)



## TABLE ADOSSÉE

- Plan de travail en acier inoxydable AISI 304 18/10 satiné, avec renforts oméga.
- Dossieret arrière de 105 mm et bandeau avant de 65 mm avec profil arrondi, totalement soudé.
- Sur les tables avec cadre de renfort, il existe la possibilité de monter la traverse en position centrale.
- Les tables avec portes incluent : panneaux latéraux, arrière, et étagère intermédiaire en acier inoxydable.
- Pieds carrés en acier inoxydable de 40 x 40 mm pour surélever le meuble de 850 à 920 mm.
- **Facile à monter en 3 minutes.**
- **Les modèles avec portes sont livrés montés.**
- **En option :**  
**Pieds ronds (exception modèles avec portes) (page 86).**  
**Pieds réglables en hauteur de 950 à 1000 mm (page 87).**  
**Serrures sur les portes OPC00001**

SYSTÈME DE FIXATION  
**DURBLOCK**  
TABLES DE TRAVAIL



EPAISSEUR DU PLAN DE TRAVAIL 15/10ÈME MM PAGE 87

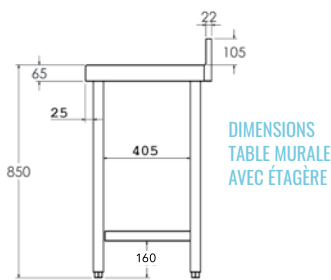

DIMENSIONS  
TABLE MURALE  
AVEC ÉTAGÈRE

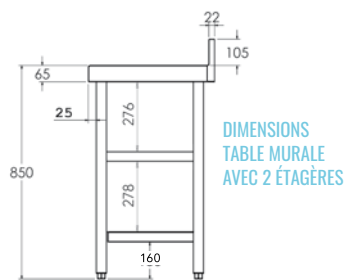

DIMENSIONS  
TABLE MURALE  
AVEC 2 ÉTAGÈRES



Dimensions totales (mm)	Table avec renforts	Table avec 1 étagère	Table avec 2 étagères	Table avec portes
600 x 550 x 850	• FM055060	• FM155060	• FM255060	-
800 x 550 x 850	• FM055080	• FM155080	• FM255080	• FMP55080 PB
1000 x 550 x 850	• FM055100	• FM155100	• FM255100	• FMP55100 PC
1200 x 550 x 850	• FM055120	• FM155120	• FM255120	• FMP55120 PC
1400 x 550 x 850	• FM055140	• FM155140	• FM255140	• FMP55140 PC
1500 x 550 x 850	• FM055150	• FM155150	• FM255150	-
1600 x 550 x 850	• FM055160	• FM155160	• FM255160	• FMP55160 PC
1800 x 550 x 850	• FM055180	• FM155180	• FM255180	• FMP55180 PC
2000 x 550 x 850	• FM055200	• FM155200	• FM255200	• FMP55200 PC
2200 x 550 x 850	• FM055220	• FM155220	• FM255220	-
2400 x 550 x 850	• FM055240	• FM155240	• FM255240	-

• **PB** - Portes battantes / **PC** - Portes coulissantes



# TABLES DE TRAVAIL GAMME 600



**POSSIBILITÉ DE PERSONNALISER LA LONGUEUR**

Indiquer la longueur désirée, le PVP et le code du modèle juste un peu plus grand. (\*)



## TABLE CENTRALE

- Plan de travail en acier inoxydable AISI 304 18/10 satiné, avec renforts oméga.
- Bandeau avant de 65 mm avec profil arrondi, totalement soudé.
- Sur les tables avec cadre de renfort, il existe la possibilité de monter la traverse en position centrale.
- Les tables avec portes incluent : panneaux latéraux, arrière, et étagère intermédiaire en acier inoxydable.
- Pieds carrés en acier inoxydable de 40 x 40 mm pour surélever le meuble de 850 à 920 mm.
- **Facile à monter en 3 minutes.**
- **Les modèles avec portes sont livrés montés.**
- **En option :**  
**Pieds ronds (exception modèles avec portes) (page 86).**  
**Pieds réglables en hauteur de 950 à 1000 mm (page 87).**  
**Serrures sur les portes OPC00001**

SYSTÈME DE FIXATION  
**DURBLOCK**  
TABLES DE TRAVAIL

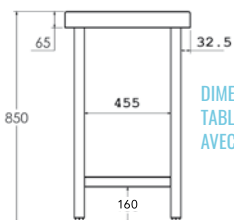

DIMENSIONS  
TABLE CENTRALE  
AVEC ÉTAGÈRE

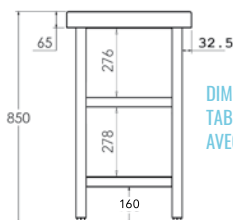

DIMENSIONS  
TABLE CENTRALE  
AVEC 2 ÉTAGÈRES

EPAISSEUR DU PLAN DE TRAVAIL 15/10ÈME MM PAGE 87



Dimensions totales (mm)	Table avec renforts	Table avec 1 étagère	Table avec 2 étagères	Table avec portes	Tables traversantes avec portes
600 x 600 x 850	• FC060060	• FC160060	• FC260060	-	-
700 x 600 x 850	• FC060070	• FC160070	• FC260070	-	-
800 x 600 x 850	• FC060080	• FC160080	• FC260080	• FCP60080 PB	-
900 x 600 x 850	• FC060090	• FC160090	• FC260090	-	-
1000 x 600 x 850	• FC060100	• FC160100	• FC260100	• FCP60100 PC	• FCPP6100
1100 x 600 x 850	• FC060110	• FC160110	• FC260110	-	-
1200 x 600 x 850	• FC060120	• FC160120	• FC260120	• FCP60120 PC	• FCPP6120
1300 x 600 x 850	• FC060130	• FC160130	• FC260130	-	-
1400 x 600 x 850	• FC060140	• FC160140	• FC260140	• FCP60140 PC	• FCPP6140
1500 x 600 x 850	• FC060150	• FC160150	• FC260150	-	-
1600 x 600 x 850	• FC060160	• FC160160	• FC260160	• FCP60160 PC	• FCPP6160
1700 x 600 x 850	• FC060170	• FC160170	• FC260170	-	-
1800 x 600 x 850	• FC060180	• FC160180	• FC260180	• FCP60180 PC	• FCPP6180
1900 x 600 x 850	• FC060190	• FC160190	• FC260190	-	-
2000 x 600 x 850	• FC060200	• FC160200	• FC260200	• FCP60200 PC	• FCPP6200
2200 x 600 x 850	• FC060220	• FC160220	• FC260220	• FCP60220 PC	• FCPP6220
2400 x 600 x 850	• FC060240	• FC160240	• FC260240	• FCP60240 PC	• FCPP6240
2600 x 600 x 850	• FC060260	• FC160260	• FC260260	• FCP60260 PC	• FCPP6260
2800 x 600 x 850	• FC060280	• FC160280	• FC260280	• FCP60280 PC	• FCPP6280

• **PB** - Portes battantes / **PC** - Portes coulissantes





### POSSIBILITÉ DE PERSONNALISER LA LONGUEUR

Indiquer la longueur désirée, le PVP et le code du modèle juste un peu plus grand. (\*)

## TABLE ADOSSÉE

- Plan de travail en acier inoxydable AISI 304 18/10 satiné, avec renforts oméga.
- Dossieret arrière de 105 mm et bandeau avant de 65 mm avec profil arrondi, totalement soudé.
- Sur les tables avec cadre de renfort, il existe la possibilité de monter la traverse en position centrale
- Les tables avec portes incluent : panneaux latéraux, arrière, et étagère intermédiaire en acier inoxydable.
- Pieds carrés en acier inoxydable de 40 x 40 mm pour surélever le meuble de 850 à 920 mm.
- **Facile à monter en 3 minutes.**
- **Les modèles avec portes sont livrés montés.**
- **En option :**  
**Pieds ronds (exception modèles avec portes) (page 86).**  
**Pieds réglables en hauteur de 950 à 1000 mm (page 87).**  
**Serrures sur les portes OPC00001**

SYSTÈME DE FIXATION  
**DURBLOCK**  
TABLES DE TRAVAIL

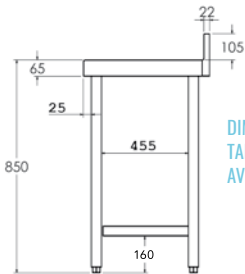

DIMENSIONS  
TABLE MURALE  
AVEC ÉTAGÈRE

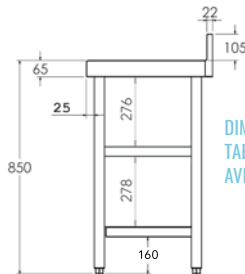

DIMENSIONS  
TABLE MURALE  
AVEC 2 ÉTAGÈRES

EPAISSEUR DU PLAN DE TRAVAIL 15/10ÈME MM PAGE 87



Dimensions totales (mm)	Table avec renforts	Table avec 1 étagère	Table avec 2 étagères	Table avec portes
600 x 600 x 850	• FM061060	• FM161060	• FM260060	-
700 x 600 x 850	• FM061070	• FM161070	• FM260070	-
800 x 600 x 850	• FM060080	• FM160080	• FM260080	• FMP60080 PB
900 x 600 x 850	• FM060090	• FM160090	• FM260090	-
1000 x 600 x 850	• FM060100	• FM160100	• FM260100	• FMP60100 PC
1100 x 600 x 850	• FM060110	• FM160110	• FM260110	-
1200 x 600 x 850	• FM060120	• FM160120	• FM260120	• FMP60120 PC
1300 x 600 x 850	• FM060130	• FM160130	• FM260130	-
1400 x 600 x 850	• FM060140	• FM160140	• FM260140	• FMP60140 PC
1500 x 600 x 850	• FM060150	• FM160150	• FM260150	-
1600 x 600 x 850	• FM060160	• FM160160	• FM260160	• FMP60160 PC
1700 x 600 x 850	• FM060170	• FM160170	• FM260170	-
1800 x 600 x 850	• FM060180	• FM160180	• FM260180	• FMP60180 PC
1900 x 600 x 850	• FM060190	• FM160190	• FM260190	-
2000 x 600 x 850	• FM060200	• FM160200	• FM260200	• FMP60200 PC
2200 x 600 x 850	• FM060220	• FM160220	• FM260220	• FMP60220 PC
2400 x 600 x 850	• FM060240	• FM160240	• FM260240	• FMP60240 PC
2600 x 600 x 850	• FM060260	• FM160260	• FM260260	• FMP60260 PC
2800 x 600 x 850	• FM060280	• FM160280	• FM260280	• FMP60280 PC

• **PB** - Portes battantes / **PC** - Portes coulissantes



# TABLES DE TRAVAIL GAMME 700



**POSSIBILITÉ DE PERSONNALISER LA LONGUEUR**  
Indiquer la longueur désirée, le PVP et le code du modèle juste un peu plus grand. (•)



## TABLE CENTRALE

- Plan de travail en acier inoxydable AISI 304 18/10 satiné, avec renforts oméga.
- Bandeau avant de 65 mm avec profil arrondi, totalement soudé.
- Sur les tables avec cadre de renfort, il existe la possibilité de monter la traverse en position centrale.
- Les tables avec portes incluent : panneaux latéraux, arrière, et étagère intermédiaire en acier inoxydable.
- Pieds carrés en acier inoxydable de 40 x 40 mm pour surélever le meuble de 850 à 920 mm.
- **Facile à monter en 3 minutes.**
- **Les modèles avec portes sont livrés montés.**
- **En option :**  
 Pieds ronds (exception modèles avec portes) (page 86).  
 Pieds réglables en hauteur de 950 à 1000 mm (page 87).  
 Serrures sur les portes OPC0001

SISTÈME DE FIXATION  
**DURBLOCK**  
TABLES DE TRAVAIL

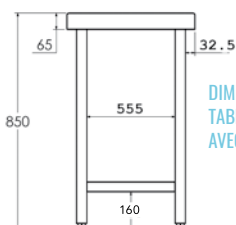

DIMENSIONS  
TABLE CENTRALE  
AVEC ÉTAGÈRE

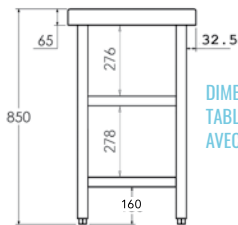

DIMENSIONS  
TABLE CENTRALE  
AVEC 2 ÉTAGÈRES

EPAISSEUR DU PLAN DE TRAVAIL 15/10ÈME MM PAGE 87



Dimensions totales (mm)	Table avec renforts	Table avec 1 étagère	Table avec 2 étagères	Table avec portes	Tables transversantes avec portes
600 x 700 x 850	• FC070060	• FC170060	• FC270060	-	-
700 x 700 x 850	• FC070070	• FC170070	• FC270070	-	-
800 x 700 x 850	• FC070080	• FC170080	• FC270080	• FCP70080 PB	-
900 x 700 x 850	• FC070090	• FC170090	• FC270090	-	-
1000 x 700 x 850	• FC070100	• FC170100	• FC270100	• FCP70100 PC	• FCPP7100
1100 x 700 x 850	• FC070110	• FC170110	• FC270110	-	-
1200 x 700 x 850	• FC070120	• FC170120	• FC270120	• FCP70120 PC	• FCPP7120
1300 x 700 x 850	• FC070130	• FC170130	• FC270130	-	-
1400 x 700 x 850	• FC070140	• FC170140	• FC270140	• FCP70140 PC	• FCPP7140
1500 x 700 x 850	• FC070150	• FC170150	• FC270150	-	-
1600 x 700 x 850	• FC070160	• FC170160	• FC270160	• FCP70160 PC	• FCPP7160
1700 x 700 x 850	• FC070170	• FC170170	• FC270170	-	-
1800 x 700 x 850	• FC070180	• FC170180	• FC270180	• FCP70180 PC	• FCPP7180
1900 x 700 x 850	• FC070190	• FC170190	• FC270190	-	-
2000 x 700 x 850	• FC070200	• FC170200	• FC270200	• FCP70200 PC	• FCPP7200
2200 x 700 x 850	• FC070220	• FC170220	• FC270220	• FCP70220 PC	• FCPP7220
2400 x 700 x 850	• FC070240	• FC170240	• FC270240	• FCP70240 PC	• FCPP7240
2600 x 700 x 850	• FC070260	• FC170260	• FC270260	• FCP70260 PC	• FCPP7260
2800 x 700 x 850	• FC070280	• FC170280	• FC270280	• FCP70280 PC	• FCPP7280

• PB - Portes battantes / PC - Portes coulissantes





**POSSIBILITÉ DE PERSONNALISER LA LONGUEUR**

Indiquer la longueur désirée, le PVP et le code du modèle juste un peu plus grand. (\*)

**TABLE ADOSSÉE**

- Plan de travail en acier inoxydable AISI 304 18/10 satiné, avec renforts oméga.
- Dossieret arrière de 105 mm et bandeau avant de 65 mm avec profil arrondi, totalement soudé.
- Sur les tables avec cadre de renfort, il existe la possibilité de monter la traverse en position centrale.
- Les tables avec portes incluent : panneaux latéraux, arrière, et étagère intermédiaire en acier inoxydable.
- Pieds carrés en acier inoxydable de 40 x 40 mm pour surélever le meuble de 850 à 920 mm.
- **Facile à monter en 3 minutes.**
- **Les modèles avec portes sont livrés montés.**
- **En option :**  
**Pieds ronds (exception modèles avec portes) (page 86).**  
**Pieds réglables en hauteur de 950 à 1000 mm (page 87).**  
**Serrures sur les portes OPC0001**

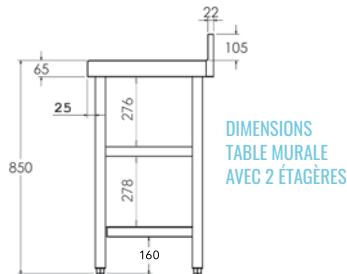
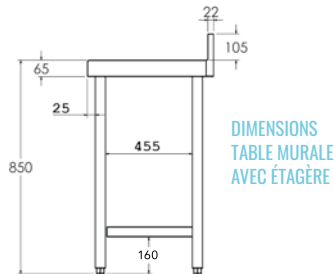

SYSTÈME DE FIXATION  
**DURBLOCK**  
 TABLES DE TRAVAIL



**EPAISSEUR DU PLAN DE TRAVAIL 15/10ÈME MM PAGE 87**

TABLES DE TRAVAIL



Dimensions totales (mm)	Table avec renforts	Table avec 1 étagère	Table avec 2 étagères	Table avec portes
600 x 700 x 850	• FM070060	• FM170060	• FM270060	-
700 x 700 x 850	• FM071070	• FM170070	• FM270070	-
800 x 700 x 850	• FM070080	• FM170080	• FM270080	• FMP70080 PB
900 x 700 x 850	• FM070090	• FM170090	• FM270090	-
1000 x 700 x 850	• FM070100	• FM170100	• FM270100	• FMP70100 PC
1100 x 700 x 850	• FM070110	• FM170110	• FM270110	-
1200 x 700 x 850	• FM070120	• FM170120	• FM270120	• FMP70120 PC
1300 x 700 x 850	• FM070130	• FM170130	• FM270130	-
1400 x 700 x 850	• FM070140	• FM170140	• FM270140	• FMP70140 PC
1500 x 700 x 850	• FM070150	• FM170150	• FM270150	-
1600 x 700 x 850	• FM070160	• FM170160	• FM270160	• FMP70160 PC
1700 x 700 x 850	• FM070170	• FM170170	• FM270170	-
1800 x 700 x 850	• FM070180	• FM170180	• FM270180	• FMP70180 PC
1900 x 700 x 850	• FM070190	• FM170190	• FM270190	-
2000 x 700 x 850	• FM070200	• FM170200	• FM270200	• FMP70200 PC
2200 x 700 x 850	• FM070220	• FM170220	• FM270220	• FMP70220 PC
2400 x 700 x 850	• FM070240	• FM170240	• FM270240	• FMP70240 PC
2600 x 700 x 850	• FM070260	• FM170260	• FM270260	• FMP70260 PC
2800 x 700 x 850	• FM070280	• FM170280	• FM270280	• FMP70280 PC

• **PB** - Portes battantes / **PC** - Portes coulissantes



**EXPÉDITION • EN 3 JOURS • EN 24/48 HEURES**

**WWW.DISTFORM.COM / 65**

# TABLES DE TRAVAIL GAMME 800



**POSSIBILITÉ DE PERSONNALISER LA LONGUEUR**

Indiquer la longueur désirée, le PVP et le code du modèle juste un peu plus grand. (\*)



## TABLE CENTRALE

- Plan de travail en acier inoxydable AISI 304 18/10 satiné, avec renforts oméga.
- Bandeau avant de 65 mm avec profil arrondi, totalement soudé.
- Sur les tables avec cadre de renfort, il existe la possibilité de monter la traverse en position centrale.
- Les tables avec portes incluent : panneaux latéraux, arrière, et étagère intermédiaire en acier inoxydable.
- Pieds carrés en acier inoxydable de 40 x 40 mm pour surélever le meuble de 850 à 920 mm.
- Facile à monter en 3 minutes.**
- Les modèles avec portes sont livrés montés.**
- En option :**
  - Pieds ronds (exception modèles avec portes) (page 86).
  - Pieds réglables en hauteur de 950 à 1000 mm (page 87).
  - Serrures sur les portes OPC00001

SISTÈME DE FIXATION  
**DURBLOCK**  
TABLES DE TRAVAIL

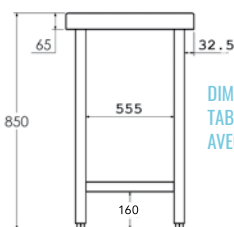

DIMENSIONS  
TABLE CENTRALE  
AVEC ÉTAGÈRE

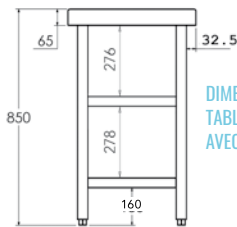

DIMENSIONS  
TABLE CENTRALE  
AVEC 2 ÉTAGÈRES

EPAISSEUR DU PLAN DE TRAVAIL 15/10ÈME MM PAGE 87



Dimensions totales (mm)	Table avec renforts	Table avec 1 étagère	Table avec 2 étagères	Table avec portes	Tables traversantes avec portes
600 x 800 x 850	• FC080060	• FC180060	• FC280060	-	-
700 x 800 x 850	• FC080070	• FC180070	• FC280070	-	-
800 x 800 x 850	• FC080080	• FC180080	• FC280080	• FCP80080 PB	-
900 x 800 x 850	• FC080090	• FC180090	• FC280090	-	-
1000 x 800 x 850	• FC080100	• FC180100	• FC280100	• FCP80100 PC	• FCPP8100
1100 x 800 x 850	• FC080110	• FC180110	• FC280110	-	-
1200 x 800 x 850	• FC080120	• FC180120	• FC280120	• FCP80120 PC	• FCPP8120
1300 x 800 x 850	• FC080130	• FC180130	• FC280130	-	-
1400 x 800 x 850	• FC080140	• FC180140	• FC280140	• FCP80140 PC	• FCPP8140
1500 x 800 x 850	• FC080150	• FC180150	• FC280150	-	-
1600 x 800 x 850	• FC080160	• FC180160	• FC280160	• FCP80160 PC	• FCPP8160
1700 x 800 x 850	• FC080170	• FC180170	• FC280170	-	-
1800 x 800 x 850	• FC080180	• FC180180	• FC280180	• FCP80180 PC	• FCPP8180
1900 x 800 x 850	• FC080190	• FC180190	• FC280190	-	-
2000 x 800 x 850	• FC080200	• FC180200	• FC280200	• FCP80200 PC	• FCPP8200
2200 x 800 x 850	• FC080220	• FC180220	• FC280220	• FCP80220 PC	• FCPP8220
2400 x 800 x 850	• FC080240	• FC180240	• FC280240	• FCP80240 PC	• FCPP8240
2600 x 800 x 850	• FC080260	• FC180260	• FC280260	• FCP80260 PC	• FCPP8260
2800 x 800 x 850	• FC080280	• FC180280	• FC280280	• FCP80280 PC	• FCPP8280

• PB - Portes battantes / PC - Portes coulissantes



**POSSIBILITÉ DE PERSONNALISER LA LONGUEUR**

Indiquer la longueur désirée, le PVP et le code du modèle juste un peu plus grand. (\*)

**TABLE ADOSSÉE**

- Plan de travail en acier inoxydable AISI 304 18/10 satiné, avec renforts oméga.
- Dossieret arrière de 105 mm et bandeau avant de 65 mm avec profil arrondi, totalement soudé.
- Sur les tables avec cadre de renfort, il existe la possibilité de monter la traverse en position centrale.
- Les tables avec portes incluent : panneaux latéraux, arrière, et étagère intermédiaire en acier inoxydable.
- Pieds carrés en acier inoxydable de 40 x 40 mm pour surélever le meuble de 850 à 920 mm.
- **Facile à monter en 3 minutes.**
- **Les modèles avec portes sont livrés montés.**
- **En option :**  
**Pieds ronds (exception modèles avec portes) (page 86).**  
**Pieds réglables en hauteur de 950 à 1000 mm (page 87).**  
**Serrures sur les portes OPC00001**

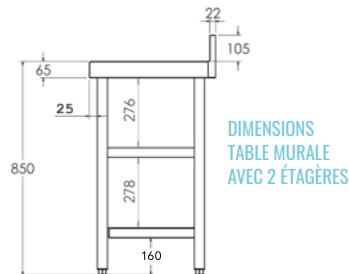
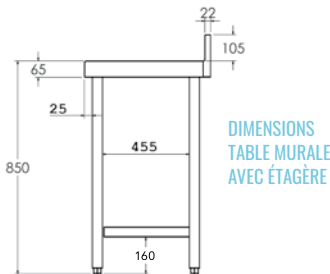
SYSTÈME DE FIXATION  
**DURBLOCK**  
TABLES DE TRAVAIL**EPAISSEUR DU PLAN DE TRAVAIL 15/10ÈME MM PAGE 87**

TABLES DE TRAVAIL



Dimensions totales (mm)	Table avec renforts	Table avec 1 étagère	Table avec 2 étagères	Table avec portes
600 x 800 x 850	• FM080060	• FM181060	• FM280060	-
700 x 800 x 850	• FM080070	• FM181070	• FM280070	-
800 x 800 x 850	• FM080080	• FM180080	• FM280080	• FMP80080 PB
900 x 800 x 850	• FM080090	• FM180090	• FM280090	-
1000 x 800 x 850	• FM080100	• FM180100	• FM280100	• FMP80100 PC
1100 x 800 x 850	• FM080110	• FM180110	• FM280110	-
1200 x 800 x 850	• FM080120	• FM180120	• FM280120	• FMP80120 PC
1300 x 800 x 850	• FM080130	• FM180130	• FM280130	-
1400 x 800 x 850	• FM080140	• FM180140	• FM280140	• FMP80140 PC
1500 x 800 x 850	• FM080150	• FM180150	• FM280150	-
1600 x 800 x 850	• FM080160	• FM180160	• FM280160	• FMP80160 PC
1700 x 800 x 850	• FM080170	• FM180170	• FM280170	-
1800 x 800 x 850	• FM080180	• FM180180	• FM280180	• FMP80180 PC
1900 x 800 x 850	• FM080190	• FM180190	• FM280190	-
2000 x 800 x 850	• FM080200	• FM180200	• FM280200	• FMP80200 PC
2200 x 800 x 850	• FM080220	• FM180220	• FM280220	• FMP80220 PC
2400 x 800 x 850	• FM080240	• FM180240	• FM280240	• FMP80240 PC
2600 x 800 x 850	• FM080260	• FM180260	• FM280260	• FMP80260 PC
2800 x 800 x 850	• FM080280	• FM180280	• FM280280	• FMP80280 PC

• **PB** - Portes battantes / **PC** - Portes coulissantes**EXPÉDITION • EN 3 JOURS • EN 24/48 HEURES****WWW.DISTFORM.COM / 67**

# TABLES DE TRAVAIL GAMME 900



**POSSIBILITÉ DE PERSONNALISER LA LONGUEUR**

Indiquer la longueur désirée, le PVP et le code du modèle juste un peu plus grand. (•)



## TABLE CENTRALE

- Plan de travail en acier inoxydable AISI 304 18/10 satiné, avec renforts oméga.
- Bandeau avant de 65 mm avec profil arrondi, totalement soudé.
- Sur les tables avec cadre de renfort, il existe la possibilité de monter la traverse en position centrale.
- Les tables avec portes incluent : panneaux latéraux, arrière, et étagère intermédiaire en acier inoxydable.
- Pieds carrés en acier inoxydable de 40 x 40 mm pour surélever le meuble de 850 à 920 mm.
- **Facile à monter en 3 minutes.**
- **Les modèles avec portes sont livrés montés.**
- **En option :**  
 Pieds ronds (exception modèles avec portes) (page 86).  
 Pieds réglables en hauteur de 950 à 1000 mm (page 87).  
 Serrures sur les portes OPC00001

SYSTÈME DE FIXATION  
**DURBLOCK**  
TABLES DE TRAVAIL

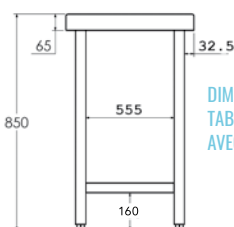

DIMENSIONS  
TABLE CENTRALE  
AVEC ÉTAGÈRE

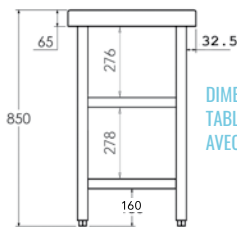

DIMENSIONS  
TABLE CENTRALE  
AVEC 2 ÉTAGÈRES

EPAISSEUR DU PLAN DE TRAVAIL 15/10ÈME MM PAGE 87



Dimensions totales (mm)	Table avec renforts	Table avec 1 étagère	Table avec 2 étagères	Table avec portes	Tables traversantes avec portes
600 x 900 x 850	• FC090060	• FC190060	• FC290060	-	-
700 x 900 x 850	• FC090070	• FC190070	• FC290070	-	-
800 x 900 x 850	• FC090080	• FC190080	• FC290080	• FCP90080 PB	-
900 x 900 x 850	• FC090090	• FC190090	• FC290090	-	-
1000 x 900 x 850	• FC090100	• FC190100	• FC290100	• FCP90100 PC	• FCPP9100
1100 x 900 x 850	• FC090110	• FC190110	• FC290110	-	-
1200 x 900 x 850	• FC090120	• FC190120	• FC290120	• FCP90120 PC	• FCPP9120
1300 x 900 x 850	• FC090130	• FC190130	• FC290130	-	-
1400 x 900 x 850	• FC090140	• FC190140	• FC290140	• FCP90140 PC	• FCPP9140
1500 x 900 x 850	• FC090150	• FC190150	• FC290150	-	-
1600 x 900 x 850	• FC090160	• FC190160	• FC290160	• FCP90160 PC	• FCPP9160
1700 x 900 x 850	• FC090170	• FC190170	• FC290170	-	-
1800 x 900 x 850	• FC090180	• FC190180	• FC290180	• FCP90180 PC	• FCPP9180
1900 x 900 x 850	• FC090190	• FC190190	• FC290190	-	-
2000 x 900 x 850	• FC090200	• FC190200	• FC290200	• FCP90200 PC	• FCPP9200
2200 x 900 x 850	• FC090220	• FC190220	• FC290220	• FCP90220 PC	• FCPP9220
2400 x 900 x 850	• FC090240	• FC190240	• FC290240	• FCP90240 PC	• FCPP9240
2600 x 900 x 850	• FC090260	• FC190260	• FC290260	• FCP90260 PC	• FCPP9260
2800 x 900 x 850	• FC090280	• FC190280	• FC290280	• FCP90280 PC	• FCPP9280

• PB - Portes battantes / PC - Portes coulissantes



**POSSIBILITÉ DE PERSONNALISER LA LONGUEUR**

Indiquer la longueur désirée, le PVP et le code du modèle juste un peu plus grand. (•)

**TABLE ADOSSÉE**

- Plan de travail en acier inoxydable AISI 304 18/10 satiné, avec renforts oméga.
- Dossieret arrière de 105 mm et bandeau avant de 65 mm avec profil arrondi, totalement soudé.
- Sur les tables avec cadre de renfort, il existe la possibilité de monter la traverse en position centrale.
- Les tables avec portes incluent : panneaux latéraux, arrière, et étagère intermédiaire en acier inoxydable.
- Pieds carrés en acier inoxydable de 40 x 40 mm pour surélever le meuble de 850 à 920 mm.
- **Facile à monter en 3 minutes.**
- **Les modèles avec portes sont livrés montés.**
- **En option :**  
**Pieds ronds (exception modèles avec portes) (page 86).**  
**Pieds réglables en hauteur de 950 à 1000 mm (page 87).**  
**Serrures sur les portes OPC00001**

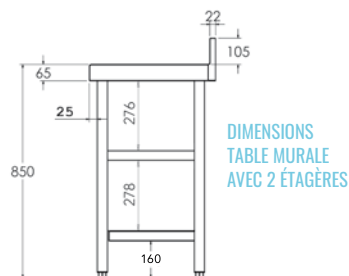
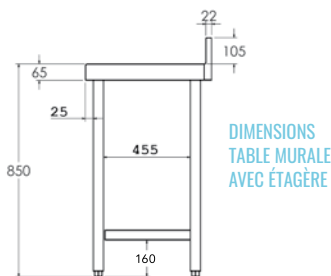
**EPAISSEUR DU PLAN DE TRAVAIL 15/10ÈME MM PAGE 87**

Dimensions totales (mm)	Table avec renforts	Table avec 1 étagère	Table avec 2 étagères	Table avec portes
600 x 900 x 850	• FM090060	• FM190060	• FM290060	-
700 x 900 x 850	• FM090070	• FM190070	• FM290070	-
800 x 900 x 850	• FM090080	• FM190080	• FM290080	• FMP90080 PB
900 x 900 x 850	• FM090090	• FM190090	• FM290090	-
1000 x 900 x 850	• FM090100	• FM190100	• FM290100	• FMP90100 PC
1100 x 900 x 850	• FM090110	• FM190110	• FM290110	-
1200 x 900 x 850	• FM090120	• FM190120	• FM290120	• FMP90120 PC
1300 x 900 x 850	• FM090130	• FM190130	• FM290130	-
1400 x 900 x 850	• FM090140	• FM190140	• FM290140	• FMP90140 PC
1500 x 900 x 850	• FM090150	• FM190150	• FM290150	-
1600 x 900 x 850	• FM090160	• FM190160	• FM290160	• FMP90160 PC
1700 x 900 x 850	• FM090170	• FM190170	• FM290170	-
1800 x 900 x 850	• FM090180	• FM190180	• FM290180	• FMP90180 PC
1900 x 900 x 850	• FM090190	• FM190190	• FM290190	-
2000 x 900 x 850	• FM090200	• FM190200	• FM290200	• FMP90200 PC
2200 x 900 x 850	• FM090220	• FM190220	• FM290220	• FMP90220 PC
2400 x 900 x 850	• FM090240	• FM190240	• FM290240	• FMP90240 PC
2600 x 900 x 850	• FM090260	• FM190260	• FM290260	• FMP90260 PC
2800 x 900 x 850	• FM090280	• FM190280	• FM290280	• FMP90280 PC

• **PB** - Portes battantes / **PC** - Portes coulissantes

TABLES DE TRAVAIL

**EXPÉDITION • EN 3 JOURS • EN 24/48 HEURES****WWW.DISTFORM.COM / 69**

# TABLES AVEC PORTES ET TIROIRS GAMME 600/700



**POSSIBILITÉ DE PERSONNALISER LA LONGUEUR**  
Indiquer la longueur désirée, le PVP et le code du modèle juste un peu plus grand. (\*)



## TABLE CENTRALE AVEC PORTES ET TIROIRS

- Construction en acier inoxydable AISI 304 18/10.
- Plan de travail et étagères avec renforts oméga.
- Bandeau avant de 65 mm totalement soudé avec profil arrondi.
- Étagère avec supports très robustes.
- Pieds carrés en acier inoxydable de 40 x 40 mm pour surélever le meuble de 850 à 920 mm.
- Portes à coulissement doux, sans glissière inférieure pour faciliter le nettoyage.
- Module 3 tiroirs inclus.
- Dimensions utiles du tiroir 290 x 435 x 109 mm.

**En option :**

Pieds réglables en hauteur de 950 à 1000 mm (page 87).

Serrures sur les portes OPC00001

### DIMENSIONS TABLE CENTRALE AVEC PORTES ET TIROIRS

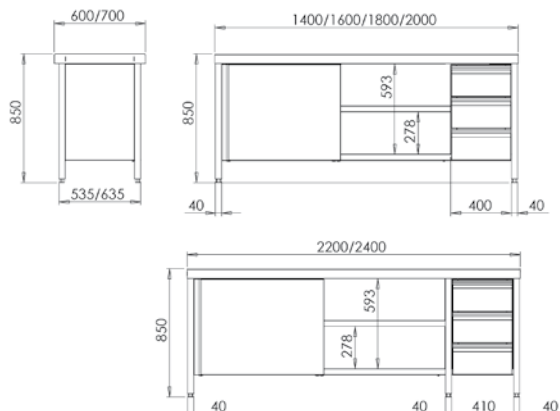

EPAISSEUR DU PLAN DE TRAVAIL 15/10ÈME MM PAGE 87



### GAMME 600

Dimensions totales (mm)	Portes coulissantes et tiroirs à droite	Portes coulissantes et tiroirs à gauche
1400 x 600 x 850	• FCPBD614	• FCPBI614
1600 x 600 x 850	• FCPBD616	• FCPBI616
1800 x 600 x 850	• FCPBD618	• FCPBI618
2000 x 600 x 850	• FCPBD620	• FCPBI620
2200 x 600 x 850	• FCPBD622	• FCPBI622
2400 x 600 x 850	• FCPBD624	• FCPBI624

### GAMME 700

Dimensions totales (mm)	Portes coulissantes et tiroirs à droite	Portes coulissantes et tiroirs à gauche
1400 x 700 x 850	• FCPBD714	• FCPBI714
1600 x 700 x 850	• FCPBD716	• FCPBI716
1800 x 700 x 850	• FCPBD718	• FCPBI718
2000 x 700 x 850	• FCPBD720	• FCPBI720
2200 x 700 x 850	• FCPBD722	• FCPBI722
2400 x 700 x 850	• FCPBD724	• FCPBI724





### POSSIBILITÉ DE PERSONNALISER LA LONGUEUR

Indiquer la longueur désirée, le PVP et le code du modèle juste un peu plus grand. (•)



## TABLE MURALE AVEC PORTES ET TIROIRS

- Construction en acier inoxydable AISI 304 18/10.
- Plan de travail et étagères avec renforts oméga.
- Dossier arrière de 105 mm et bandeau avant de 65 mm avec profil arrondi, totalement soudé.
- Étagère avec supports très robustes.
- Pieds carrés en acier inoxydable de 40 x 40 mm pour surélever le meuble de 850 à 920 mm.
- Portes à coulissement doux, sans glissière inférieure pour faciliter le nettoyage.
- Module 3 tiroirs inclus.
- Dimensions utiles du tiroir 290 x 435 x 109 mm.
- **En option :**  
Pieds réglables en hauteur de 950 à 1000 mm (page 87).  
Serrures sur les portes OPC00001

### DIMENSIONS TABLE MURALE AVEC PORTES ET TIROIRS



ÉPAISSEUR DU PLAN DE TRAVAIL 15/10ÈME MM PAGE 87

SYSTÈME DE FIXATION  
**DURBLOCK**  
TABLES DE TRAVAIL



### GAMME 600

Dimensions totales (mm)	Portes coulissantes et tiroirs à droite	Portes coulissantes et tiroirs à gauche
1400 x 600 x 850	• FMPBD614	• FMPBI614
1600 x 600 x 850	• FMPBD616	• FMPBI616
1800 x 600 x 850	• FMPBD618	• FMPBI618
2000 x 600 x 850	• FMPBD620	• FMPBI620
2200 x 600 x 850	• FMPBD622	• FMPBI622
2400 x 600 x 850	• FMPBD624	• FMPBI624

### GAMME 700

Dimensions totales (mm)	Portes coulissantes et tiroirs à droite	Portes coulissantes et tiroirs à gauche
1400 x 700 x 850	• FMPBD714	• FMPBI714
1600 x 700 x 850	• FMPBD716	• FMPBI716
1800 x 700 x 850	• FMPBD718	• FMPBI718
2000 x 700 x 850	• FMPBD720	• FMPBI720
2200 x 700 x 850	• FMPBD722	• FMPBI722
2400 x 700 x 850	• FMPBD724	• FMPBI724



EXPÉDITION • EN 3 JOURS • EN 24/48 HEURES

WWW.DISTFORM.COM / 71

# TABLES DE TRAVAIL AVEC BAC GAMME 600/700



**POSSIBILITÉ DE PERSONNALISER LA LONGUEUR**

Indiquer la longueur désirée, le PVP et le code du modèle juste un peu plus grand. (\*)



## TABLE MURALE AVEC BAC ET RENFORTS

- Plan de travail en acier inoxydable AISI 304 18/10 satiné.
- Avec renforts oméga pour plus de solidité.
- Dossieret arrière de 105 mm et bandeau avant de 65 mm avec profil arrondi, totalement soudé.
- Bac soudé de 500 x 400 x 250 mm.
- Pieds carrés en acier inoxydable de 40 x 40 mm pour surélever le meuble de 850 à 920 mm.
- **Facile à monter en 3 minutes.**
- **En option :**  
Pieds ronds (page 86).  
Pieds réglables en hauteur de 950 à 1000 mm (page 87).

SYSTÈME DE FIXATION  
**DURBLOCK**  
TABLES DE TRAVAIL



PRODUITS ASSOCIÉS

**ROBINETTERIE** page 47

**EPAISSEUR DU PLAN DE TRAVAIL 15/10ÈME MM** PAGE 87



### GAMME 600

Dimensions totales (mm)	Bac à droite	Bac à gauche	Bac central
1000 x 600 x 850	• FCDR6010	• FCIR6010	-
1200 x 600 x 850	• FCDR6012	• FCIR6012	-
1400 x 600 x 850	• FCDR6014	• FCIR6014	-
1500 x 600 x 850	• FCDR6015	• FCIR6015	• FCCR6015
1600 x 600 x 850	• FCDR6016	• FCIR6016	• FCCR6016
1800 x 600 x 850	• FCDR6018	• FCIR6018	• FCCR6018
2000 x 600 x 850	• FCDR6020	• FCIR6020	• FCCR6020
2200 x 600 x 850	• FCDR6022	• FCIR6022	-
2400 x 600 x 850	• FCDR6024	• FCIR6024	-
2600 x 600 x 850	• FCDR6026	• FCIR6026	-
2800 x 600 x 850	• FCDR6028	• FCIR6028	-

### GAMME 700

Dimensions totales (mm)	Bac à droite	Bac à gauche	Bac central
1000 x 700 x 850	• FCDR7010	• FCIR7010	-
1200 x 700 x 850	• FCDR7012	• FCIR7012	-
1400 x 700 x 850	• FCDR7014	• FCIR7014	-
1500 x 700 x 850	• FCDR7015	• FCIR7015	• FCCR7015
1600 x 700 x 850	• FCDR7016	• FCIR7016	• FCCR7016
1800 x 700 x 850	• FCDR7018	• FCIR7018	• FCCR7018
2000 x 700 x 850	• FCDR7020	• FCIR7020	• FCCR7020
2200 x 700 x 850	• FCDR7022	• FCIR7022	-
2400 x 700 x 850	• FCDR7024	• FCIR7024	-
2600 x 700 x 850	• FCDR7026	• FCIR7026	-
2800 x 700 x 850	• FCDR7028	• FCIR7028	-





# TABLE DE TRAVAIL AVEC BAC ET ÉTAGÈRE GAMME 600/700



**POSSIBILITÉ DE PERSONNALISER LA LONGUEUR**

Indiquer la longueur désirée, le PVP et le code du modèle juste un peu plus grand. (•)



## TABLE MURALE AVEC BAC ET ÉTAGÈRE

- Plan de travail en acier inoxydable AISI 304 18/10 satiné.
- Avec renforts oméga pour plus de solidité.
- Dossier arrière de 105 mm et bandeau avant de 65 mm avec profil arrondi, totalement soudé.
- Étagère en acier inoxydable.
- Bac soudé de 500 x 400 x 250 mm.
- Pieds carrés en acier inoxydable de 40 x 40 mm pour surélever le meuble de 850 à 920 mm.
- **Facile à monter en 3 minutes.**
- **En option :**  
 Pieds ronds (page 86).  
 Pieds réglables en hauteur de 950 à 1000 mm (page 87).



EPAISSEUR DU PLAN DE TRAVAIL 15/10ÈME MM PAGE 87

PRODUITS ASSOCIÉS

**ROBINETTERIE** page 47



**GAMME 600**

Dimensions totales (mm)	Bac à droite	Bac à gauche	Bac central
1000 x 600 x 850	• FCDE6010	• FCIE6010	-
1200 x 600 x 850	• FCDE6012	• FCIE6012	-
1400 x 600 x 850	• FCDE6014	• FCIE6014	-
1500 x 600 x 850	• FCDE6015	• FCIE6015	• FCCE6015
1600 x 600 x 850	• FCDE6016	• FCIE6016	• FCCE6016
1800 x 600 x 850	• FCDE6018	• FCIE6018	• FCCE6018
2000 x 600 x 850	• FCDE6020	• FCIE6020	• FCCE6020
2200 x 600 x 850	• FCDE6022	• FCIE6022	-
2400 x 600 x 850	• FCDE6024	• FCIE6024	-
2600 x 600 x 850	• FCDE6026	• FCIE6026	-
2800 x 600 x 850	• FCDE6028	• FCIE6028	-

**GAMME 700**

Dimensions totales (mm)	Bac à droite	Bac à gauche	Bac central
1000 x 700 x 850	• FCDE7010	• FCIE7010	-
1200 x 700 x 850	• FCDE7012	• FCIE7012	-
1400 x 700 x 850	• FCDE7014	• FCIE7014	-
1500 x 700 x 850	• FCDE7015	• FCIE7015	• FCCE7015
1600 x 700 x 850	• FCDE7016	• FCIE7016	• FCCE7016
1800 x 700 x 850	• FCDE7018	• FCIE7018	• FCCE7018
2000 x 700 x 850	• FCDE7020	• FCIE7020	• FCCE7020
2200 x 700 x 850	• FCDE7022	• FCIE7022	-
2400 x 700 x 850	• FCDE7024	• FCIE7024	-
2600 x 700 x 850	• FCDE7026	• FCIE7026	-
2800 x 700 x 850	• FCDE7028	• FCIE7028	-



# TABLES AVEC BORDS ANTI-RUISSELLEMENT ET BAC GAMME 600/700

## TABLE MURALE AVEC BORDS ANTI-RUISSELLEMENT, BAC ET RENFORTS

- Plan de travail en acier inoxydable AISI 304 18/10 satiné.
- Bords anti-ruisellement.
- Avec renforts oméga pour plus de solidité.
- Dossieret arrière de 105 mm et bandeau avant de 65 mm avec profil arrondi, totalement soudé.
- Bac soudé de 500 x 400 x 250 mm.
- Pieds carrés en acier inoxydable de 40 x 40 mm pour surélever le meuble de 850 à 920 mm.
- **Facile à monter en 3 minutes.**
- **En option :**  
  - **Pieds ronds (page 86).**
  - **Pieds réglables en hauteur de 950 à 1000 mm (page 87).**

PRODUITS ASSOCIÉS  
**ROBINETTERIE** page 47

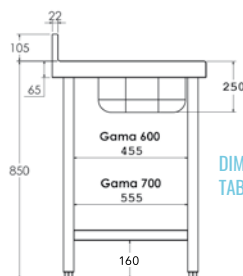

DIMENSIONS  
TABLE AVEC RENFORTS



### GAMME 600

Dimensions totales (mm)	Bac à droite	Bac à gauche	Bac central
1000 x 600 x 850	• FCDRS610	• FCIRS610	-
1200 x 600 x 850	• FCDRS612	• FCIRS612	-
1400 x 600 x 850	• FCDRS614	• FCIRS614	-
1600 x 600 x 850	• FCDRS616	• FCIRS616	• FCCRS616
1800 x 600 x 850	• FCDRS618	• FCIRS618	• FCCRS618
2000 x 600 x 850	• FCDRS620	• FCIRS620	• FCCRS620

### GAMME 700

Dimensions totales (mm)	Bac à droite	Bac à gauche	Bac central
1000 x 700 x 850	• FCDRS710	• FCIRS710	-
1200 x 700 x 850	• FCDRS712	• FCIRS712	-
1400 x 700 x 850	• FCDRS714	• FCIRS714	-
1600 x 700 x 850	• FCDRS716	• FCIRS716	• FCCRS716
1800 x 700 x 850	• FCDRS718	• FCIRS718	• FCCRS718
2000 x 700 x 850	• FCDRS720	• FCIRS720	• FCCRS720



## TABLE MURALE AVEC BORDS ANTI-RUISSELLEMENT, BAC ET ÉTAGÈRE

PRODUITS ASSOCIÉS  
ROBINETTERIE page 47

- Plan de travail en acier inoxydable AISI 304 18/10 satiné.
- Bords anti-ruisselement.
- Avec renforts oméga pour plus de solidité.
- Dossieret arrière de 105 mm et bandeau avant de 65 mm avec profil arrondi, totalement soudé.
- Étagère en acier inoxydable.
- Bac soudé de 500 x 400 x 250 mm.
- Pieds carrés en acier inoxydable de 40 x 40 mm pour surélever le meuble de 850 à 920 mm.
- **Facile à monter en 3 minutes.**
- **En option :**  
Pieds ronds (page 86).  
Pieds réglables en hauteur de 950 à 1000 mm (page 87).

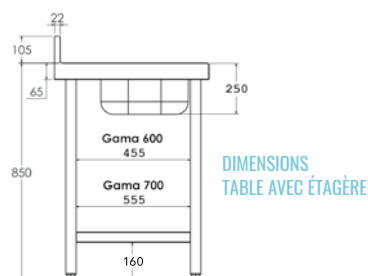

### GAMME 600

Dimensions totales (mm)	Bac à droite	Bac à gauche	Bac central
1000 x 600 x 850	• FCDES610	• FCIES610	-
1200 x 600 x 850	• FCDES612	• FCIES612	-
1400 x 600 x 850	• FCDES614	• FCIES614	-
1600 x 600 x 850	• FCDES616	• FCIES616	• FCCES616
1800 x 600 x 850	• FCDES618	• FCIES618	• FCCES618
2000 x 600 x 850	• FCDES620	• FCIES620	• FCCES620

### GAMME 700

Dimensions totales (mm)	Bac à droite	Bac à gauche	Bac central
1000 x 700 x 850	• FCDES710	• FCIES710	-
1200 x 700 x 850	• FCDES712	• FCIES712	-
1400 x 700 x 850	• FCDES714	• FCIES714	-
1600 x 700 x 850	• FCDES716	• FCIES716	• FCCES716
1800 x 700 x 850	• FCDES718	• FCIES718	• FCCES718
2000 x 700 x 850	• FCDES720	• FCIES720	• FCCES720



# TABLES DE TRAVAIL AVEC BAC ET PORTES GAMME 600/700



## POSSIBILITÉ DE PERSONNALISER LA LONGUEUR

Indiquer la longueur désirée, le PVP et le code du modèle juste un peu plus grand. (\*)



## TABLE MURALE AVEC BAC ET PORTES COULISSANTES

- Plan de travail en acier inoxydable AISI 304 18/10 satiné.
- Avec renforts oméga pour plus de solidité.
- Dossieret arrière de 105 mm et bandeau avant de 65 mm avec profil arrondi, totalement soudé.
- Bac soudé de 500 x 400 x 250 mm.
- Portes à coulissement doux, sans glissière inférieure pour faciliter le nettoyage.
- Pieds carrés en acier inoxydable de 40 x 40 mm pour surélever le meuble de 850 à 920 mm.
- Arrière ouvert pour faciliter l'accès aux raccordements.

### En option :

Pieds réglables en hauteur de 950 à 1000 mm (page 87).

Serrures sur les portes OPC00001

SYSTÈME DE FIXATION  
**DURBLOCK**  
TABLES DE TRAVAIL



EPAISSEUR DU PLAN DE TRAVAIL 15/10ÈME MM PAGE 87

### PRODUITS ASSOCIÉS

**ROBINETTERIE** page 47



### GAMME 600

Dimensions totales (mm)	Bac à droite	Bac à gauche	Bac central
1000 x 600 x 850	• FPCD6010	• FPCI6010	-
1200 x 600 x 850	• FPCD6012	• FPCI6012	-
1400 x 600 x 850	• FPCD6014	• FPCI6014	-
1600 x 600 x 850	• FPCD6016	• FPCI6016	• FPCC6016
1800 x 600 x 850	• FPCD6018	• FPCI6018	• FPCC6018
2000 x 600 x 850	• FPCD6020	• FPCI6020	• FPCC6020
2200 x 600 x 850	• FPCD6022	• FPCI6022	-
2400 x 600 x 850	• FPCD6024	• FPCI6024	-
2600 x 600 x 850	• FPCD6026	• FPCI6026	-
2800 x 600 x 850	• FPCD6028	• FPCI6028	-

### GAMME 700

Dimensions totales (mm)	Bac à droite	Bac à gauche	Bac central
1000 x 700 x 850	• FPCD7010	• FPCI7010	-
1200 x 700 x 850	• FPCD7012	• FPCI7012	-
1400 x 700 x 850	• FPCD7014	• FPCI7014	-
1600 x 700 x 850	• FPCD7016	• FPCI7016	• FPCC7016
1800 x 700 x 850	• FPCD7018	• FPCI7018	• FPCC7018
2000 x 700 x 850	• FPCD7020	• FPCI7020	• FPCC7020
2200 x 700 x 850	• FPCD7022	• FPCI7022	-
2400 x 700 x 850	• FPCD7024	• FPCI7024	-
2600 x 700 x 850	• FPCD7026	• FPCI7026	-
2800 x 700 x 850	• FPCD7028	• FPCI7028	-



# TABLES DE TRAVAIL AVEC BAC, PORTES ET TIROIRS GAMME 600/700



**POSSIBILITÉ DE PERSONNALISER LA LONGUEUR**

Indiquer la longueur désirée, le PVP et le code du modèle juste un peu plus grand. (•)



## TABLE MURALE AVEC BAC, PORTES COULISSANTES ET TIROIRS

- Plan de travail en acier inoxydable AISI 304 18/10 satiné.
- Avec renforts oméga pour plus de solidité.
- Dossieret arrière de 105 mm et bandeau avant de 65 mm avec profil arrondi, totalement soudé.
- Bac soudé de 500 x 400 x 250 mm.
- Portes à coulissement doux, sans glissière inférieure pour faciliter le nettoyage.
- Pieds carrés en acier inoxydable de 40 x 40 mm pour surélever le meuble de 850 à 920 mm.
- Module 3 tiroirs inclus.
- Dimensions utiles du tiroir 290 x 435 x 109 mm.
- Arrière ouvert pour faciliter l'accès aux raccordements.

**En option :**

Pieds réglables en hauteur de 950 à 1000 mm (page 87).

Serrures sur les portes OPC00001

SYSTÈME DE FIXATION  
**DURBLOCK**  
TABLES DE TRAVAIL



EPAISSEUR DU PLAN DE TRAVAIL 15/10ÈME MM PAGE 87

PRODUITS ASSOCIÉS

**ROBINETTERIE** page 47



### GAMME 600

Dimensions totales (mm)	Bac à droite	Bac à gauche
1400 x 600 x 850	• FCDPB614	• FCIPB614
1600 x 600 x 850	• FCDPB616	• FCIPB616
1800 x 600 x 850	• FCDPB618	• FCIPB618
2000 x 600 x 850	• FCDPB620	• FCIPB620
2200 x 600 x 850	• FCDPB622	• FCIPB622
2400 x 600 x 850	• FCDPB624	• FCIPB624

### GAMME 700

Dimensions totales (mm)	Bac à droite	Bac à gauche
1400 x 700 x 850	• FCDPB714	• FCIPB714
1600 x 700 x 850	• FCDPB716	• FCIPB716
1800 x 700 x 850	• FCDPB718	• FCIPB718
2000 x 700 x 850	• FCDPB720	• FCIPB720
2200 x 700 x 850	• FCDPB722	• FCIPB722
2400 x 700 x 850	• FCDPB724	• FCIPB724



# PLAN DE TRAVAIL CENTRAL ET MURAL GAMME 600/700



**POSSIBILITÉ DE PERSONNALISER LA LONGUEUR**

Indiquer la longueur désirée, le PVP et le code du modèle juste un peu plus grand. (\*)



## PLAN DE TRAVAIL

- Plan de travail en acier inoxydable AISI 304 18/10.
- Avec renforts oméga.
- Dossieret arrière de 105 mm et bandeau avant de 65 mm avec profil arrondi, totalement soudé.
- Exclusivement compatible avec les supports de plans de travail muraux.

EPAISSEUR DU PLAN DE TRAVAIL 15/10ÈME MM PAGE 87

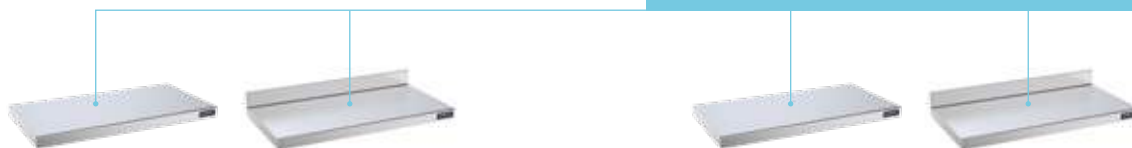

### GAMME 600

Dimensions totales (mm)	Plan de travail central	Plan de travail mural
400 x 600	• F0080301	• F0080351
500 x 600	• F0080302	• F0080352
600 x 600	• F0080303	• F0080353
700 x 600	• F0080419	• F0080420
800 x 600	• F0080304	• F0080354
900 x 600	• F0080401	• F0080403
1000 x 600	• F0080305	• F0080355
1100 x 600	• F0080306	• F0080356
1200 x 600	• F0080307	• F0080357
1300 x 600	• F0080308	• F0080358
1400 x 600	• F0080309	• F0080359
1500 x 600	• F0080310	• F0080360
1600 x 600	• F0080311	• F0080361
1700 x 600	• F0080312	• F0080362
1800 x 600	• F0080313	• F0080363
1900 x 600	• F0080314	• F0080364
2000 x 600	• F0080315	• F0080365
2100 x 600	• F0080316	• F0080366
2200 x 600	• F0080317	• F0080367
2300 x 600	• F0080318	• F0080368
2400 x 600	• F0080319	• F0080369
2500 x 600	• F0080320	• F0080370
2600 x 600	• F0080321	• F0080371
2700 x 600	• F0080322	• F0080372
2800 x 600	• F0080323	• F0080373

### GAMME 700

Dimensions totales (mm)	Plan de travail central	Plan de travail mural
400 x 700	• F0080326	• F0080376
500 x 700	• F0080327	• F0080377
600 x 700	• F0080328	• F0080378
700 x 700	• F0080421	• F0080422
800 x 700	• F0080329	• F0080379
900 x 700	• F0080402	• F0080404
1000 x 700	• F0080330	• F0080380
1100 x 700	• F0080331	• F0080381
1200 x 700	• F0080332	• F0080382
1300 x 700	• F0080333	• F0080383
1400 x 700	• F0080334	• F0080384
1500 x 700	• F0080335	• F0080385
1600 x 700	• F0080336	• F0080386
1700 x 700	• F0080337	• F0080387
1800 x 700	• F0080338	• F0080388
1900 x 700	• F0080339	• F0080389
2000 x 700	• F0080340	• F0080390
2100 x 700	• F0080341	• F0080391
2200 x 700	• F0080342	• F0080392
2300 x 700	• F0080343	• F0080393
2400 x 700	• F0080344	• F0080394
2500 x 700	• F0080345	• F0080395
2600 x 700	• F0080346	• F0080396
2700 x 700	• F0080347	• F0080397
2800 x 700	• F0080348	• F0080398



# PLAN DE TRAVAIL MURAL AVEC BAC GAMME 600/700



**POSSIBILITÉ DE PERSONNALISER LA LONGUEUR**

Indiquer la longueur désirée, le PVP et le code du modèle juste un peu plus grand. (•)



## PLAN DE TRAVAIL AVEC BAC

- Plan de travail en acier inoxydable AISI 304 18/10.
- Avec renforts oméga.
- Dossieret arrière de 105 mm et bandeau avant de 65 mm avec profil arrondi, totalement soudé.
- Bac soudé de 500 x 400 x 250 mm.
- Exclusivement compatible avec les supports de plans de travail muraux.

PRODUITS ASSOCIÉS  
**ROBINETTERIE** page 47

ÉPAISSEUR DU PLAN DE TRAVAIL 15/10ÈME MM PAGE 87



### GAMME 600

Dimensions totales (mm)	Plan de travail avec bac à droite	Plan de travail avec bac à gauche	Plan de travail avec bac central
1000 x 600	• FEC1006D	• FEC1006I	• FEC1006C
1200 x 600	• FEC1206D	• FEC1206I	• FEC1206C
1400 x 600	• FEC1406D	• FEC1406I	• FEC1406C
1500 x 600	• FEC1506D	• FEC1506I	• FEC1506C
1600 x 600	• FEC1606D	• FEC1606I	• FEC1606C
1800 x 600	• FEC1806D	• FEC1806I	• FEC1806C
2000 x 600	• FEC2006D	• FEC2006I	• FEC2006C
2200 x 600	• FEC2206D	• FEC2206I	• FEC2206C
2400 x 600	• FEC2406D	• FEC2406I	• FEC2406C
2600 x 600	• FEC2606D	• FEC2606I	• FEC2606C
2800 x 600	• FEC2806D	• FEC2806I	• FEC2806C

### GAMME 700

Dimensions totales (mm)	Plan de travail avec bac à droite	Plan de travail avec bac à gauche	Plan de travail avec bac central
1000 x 700	• FEC1007D	• FEC1007I	• FEC1007C
1200 x 700	• FEC1207D	• FEC1207I	• FEC1207C
1400 x 700	• FEC1407D	• FEC1407I	• FEC1407C
1500 x 700	• FEC1507D	• FEC1507I	• FEC1507C
1600 x 700	• FEC1607D	• FEC1607I	• FEC1607C
1800 x 700	• FEC1807D	• FEC1807I	• FEC1807C
2000 x 700	• FEC2007D	• FEC2007I	• FEC2007C
2200 x 700	• FEC2207D	• FEC2207I	• FEC2207C
2400 x 700	• FEC2407D	• FEC2407I	• FEC2407C
2600 x 700	• FEC2607D	• FEC2607I	• FEC2607C
2800 x 700	• FEC2807D	• FEC2807I	• FEC2807C

## SUPPORTS POUR PLANS DE TRAVAIL

- Construction en acier inoxydable AISI 304 18/10.
- Pour Gamme 600 / 700.
- PVP/unité.



Modèle	Code
Support avec pied	• F0020309
Support mural	• F0020310



# TABLES DE TRAVAIL HAUTEUR 600 GAMME 600/700



**POSSIBILITÉ DE PERSONNALISER LA LONGUEUR**  
Indiquer la longueur désirée, le PVP et le code du modèle juste un peu plus grand. (•)



## TABLE HAUTEUR 600

- Conçue pour porter les appareils de cuisson et les placer à une hauteur de travail de 850-900 mm.
- Plan de travail et étagère en acier inoxydable AISI 304 18/10 satiné avec renforts oméga.
- Dossieret arrière de 105 mm (modèles muraux) et bandeau avant de 65 mm avec profil arrondi, totalement soudé.
- Pieds carrés en acier inoxydable de 40 x 40 mm pour surélever le meuble de 600 à 650 mm.
- Facile à monter en 3 minutes.
- En option : Pieds ronds (page 86).

SYSTÈME DE FIXATION  
**DURBLOCK**  
TABLES DE TRAVAIL



PRODUITS ASSOCIÉS

LOT DE 4 OU 6 ROULETTES page 86

EPAISSEUR DU PLAN DE TRAVAIL 15/10ÈME MM PAGE 87



**GAMME 600**

**TABLE CENTRALE**

**TABLE ADOSSÉE**

Dimensions totales (mm)	TABLE CENTRALE		TABLE ADOSSÉE	
	Avec renforts	Avec 1 étagère	Avec renforts	Avec 1 étagère
600 x 600 x 600	• FC066060	• FC166060	• FM066060	• FM166060
700 x 600 x 600	• FC066070	• FC166070	• FM066070	• FM166070
800 x 600 x 600	• FC066080	• FC166080	• FM066080	• FM166080
900 x 600 x 600	• FC066090	• FC166090	• FM066090	• FM166090
1000 x 600 x 600	• FC066100	• FC166100	• FM066100	• FM166100
1100 x 600 x 600	• FC066110	• FC166110	• FM066110	• FM166110
1200 x 600 x 600	• FC066120	• FC166120	• FM066120	• FM166120
1300 x 600 x 600	• FC066130	• FC166130	• FM066130	• FM166130
1400 x 600 x 600	• FC066140	• FC166140	• FM066140	• FM166140
1500 x 600 x 600	• FC066150	• FC166150	• FM066150	• FM166150
1600 x 600 x 600	• FC066160	• FC166160	• FM066160	• FM166160
1700 x 600 x 600	• FC066170	• FC166170	• FM066170	• FM166170
1800 x 600 x 600	• FC066180	• FC166180	• FM066180	• FM166180
1900 x 600 x 600	• FC066190	• FC166190	• FM066190	• FM166190
2000 x 600 x 600	• FC066200	• FC166200	• FM066200	• FM166200
2200 x 600 x 600	• FC066220	• FC166220	• FM066220	• FM166220
2400 x 600 x 600	• FC066240	• FC166240	• FM066240	• FM166240
2600 x 600 x 600	• FC066260	• FC166260	• FM066260	• FM166260
2800 x 600 x 600	• FC066280	• FC166280	• FM066280	• FM166280







**POSSIBILITÉ DE PERSONNALISER LA LONGUEUR**

Indiquer la longueur désirée, le PVP et le code du modèle juste un peu plus grand. (•)

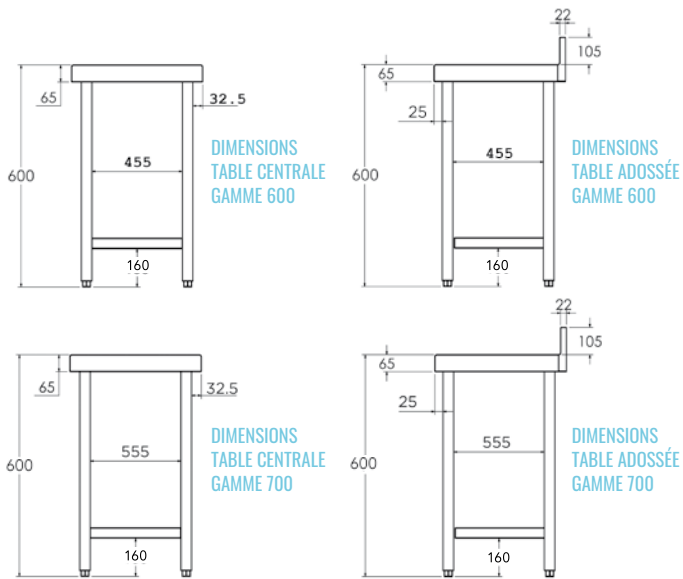

SYSTÈME DE FIXATION  
**DURBLOCK**  
TABLES DE TRAVAIL



ÉPAISSEUR DU PLAN DE TRAVAIL 15/10ÈME MM PAGE 87

**PRODUITS ASSOCIÉS**

**LOT DE 4 OU 6 ROULETTES** page 86



**GAMME 700**

**TABLE CENTRALE**

**TABLE ADOSSÉE**

Dimensions totales (mm)	TABLE CENTRALE		TABLE ADOSSÉE	
	Avec renforts	Avec 1 étagère	Avec renforts	Avec 1 étagère
600 x 700 x 600	• FC067060	• FC167060	• FM067060	• FM167060
700 x 700 x 600	• FC067070	• FC167070	• FM067070	• FM167070
800 x 700 x 600	• FC067080	• FC167080	• FM067080	• FM167080
900 x 700 x 600	• FC067090	• FC167090	• FM067090	• FM167090
1000 x 700 x 600	• FC067100	• FC167100	• FM067100	• FM167100
1100 x 700 x 600	• FC067110	• FC167110	• FM067110	• FM167110
1200 x 700 x 600	• FC067120	• FC167120	• FM067120	• FM167120
1300 x 700 x 600	• FC067130	• FC167130	• FM067130	• FM167130
1400 x 700 x 600	• FC067140	• FC167140	• FM067140	• FM167140
1500 x 700 x 600	• FC067150	• FC167150	• FM067150	• FM167150
1600 x 700 x 600	• FC067160	• FC167160	• FM067160	• FM167160
1700 x 700 x 600	• FC067170	• FC167170	• FM067170	• FM167170
1800 x 700 x 600	• FC067180	• FC167180	• FM067180	• FM167180
1900 x 700 x 600	• FC067190	• FC167190	• FM067190	• FM167190
2000 x 700 x 600	• FC067200	• FC167200	• FM067200	• FM167200
2200 x 700 x 600	• FC067220	• FC167220	• FM067220	• FM167220
2400 x 700 x 600	• FC067240	• FC167240	• FM067240	• FM167240
2600 x 700 x 600	• FC067260	• FC167260	• FM067260	• FM167260
2800 x 700 x 600	• FC067280	• FC167280	• FM067280	• FM167280

TABLES DE TRAVAIL



EXPÉDITION • EN 3 JOURS • EN 24/48 HEURES

WWW.DISTFORM.COM / 81

# TABLES AVEC TIROIRS ET TABLES D'ANGLES

## TABLE ADOSSÉE AVEC TIROIRS

- Construction en acier inoxydable AISI 304 18/10.
- Pieds carrés en acier inoxydable de 40 x 40 mm pour surélever le meuble de 850 à 920 mm.
- Dimensions utiles du tiroir 290 x 435 x 110 mm.

· **En option :**  
Pieds réglables en hauteur de 950 à 1000 mm (page 87).

Dimensions totales (mm)	Tiroirs	Code
500 x 600 x 850	3	• FMB50600
500 x 700 x 850	3	• FMB50700



## TABLES D'ANGLE

- Plan de travail et étagère en acier inoxydable AISI 304 18/10.
- Étagères avec renforts oméga.
- Dossieret arrière de 105 mm et bandeau avant de 65 mm avec profil arrondi, totalement soudé.
- Pieds carrés en acier inoxydable de 40 x 40 mm pour surélever le meuble de 850 à 920 mm.
- **Facile à monter en 3 minutes.**

Dimensions totales (mm)	Table avec 1 étagère	Table avec 2 étagères
A B		
600 x 600	• FMA60600	• FMA26060
700 x 700	• FMA70700	• FMA27070
600 x 700	• FMA60700	• FMA26070
700 x 600	• FMA70600	• FMA27060

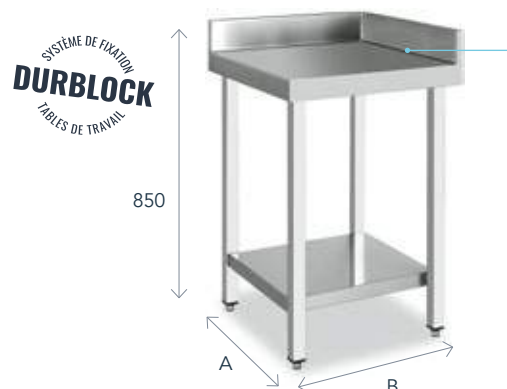

## TABLE D'ANGLE AVEC PORTE

- Construction en acier inoxydable AISI 304 18/10.
- Dossieret arrière de 105 mm et bandeau avant de 65 mm avec profil arrondi, totalement soudé.
- Structure totalement soudée.
- Pieds carrés en acier inoxydable de 40 x 40 mm pour surélever le meuble de 850 à 920 mm.

Modèle	Dimensions totales (mm)	Code
Gamme 600	1000 x 1000 x 600 x 850	• FA601010
Gamme 700	1000 x 1000 x 700 x 850	• FA701010



EPAISSEUR DU PLAN DE TRAVAIL 15/10ÈME MM PAGE 87





**POSSIBILITÉ DE PERSONNALISER LA LONGUEUR**

Indiquer la longueur désirée, le PVP et le code du modèle juste un peu plus grand. (\*)

## ÉTAGÈRES DE TABLE

- Pour éclairer et maintenir les plats qui viennent d'être préparés à température idéale de service.
- Construction en acier inoxydable AISI 304 18/10.
- Supports en tube rond de 30 mm de Ø.
- Modèle simple et modèle double avec 3 possibilités : 1-neutre, 2-éclairage et chauffage halogènes et 3-chauffage infrarouge céramique.
- Facile à installer en perçant de petits trous sur la table et en fixant au moyen de ferrures d'assemblage.
- Interrupteur lumineux sur les écrans.
- Facile à monter en 3 minutes.

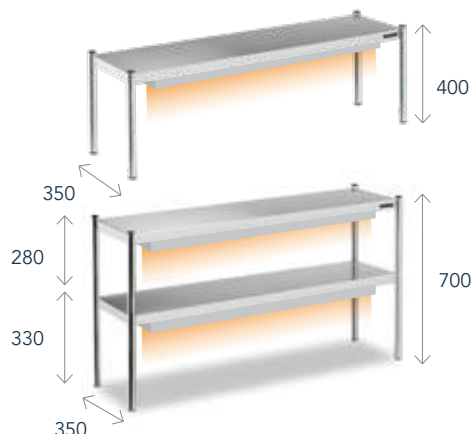

### SIMPLE

Pour table de travail	Dimensions totales (mm)	NEUTRE		ÉCLAIRAGE ET CHAUFFAGE HALOGÈNES		CHAUFFAGE INFRAROUGE CÉRAMIQUE	
		Code		Code	Puissance (W)	Code	Puissance (W)
Long. 1000	700 x 350 x 400	• F0030001		-		-	
Long. 1200	900 x 350 x 400	• F0030008		• FCH30008	600	• FCC30008	500
Long. 1400	1100 x 350 x 400	• F0030002		• FCH30002	600	• FCC30002	500
Long. 1600	1300 x 350 x 400	• F0030003		• FCH30003	900	• FCC30003	750
Long. 1800	1500 x 350 x 400	• F0030004		• FCH30004	900	• FCC30004	750
Long. 2000	1700 x 350 x 400	• F0030005		• FCH30005	1200	• FCC30005	1000
Long. 2200	1900 x 350 x 400	• F0030009		• FCH30009	1200	• FCC30009	1000
Long. 2400	2100 x 350 x 400	• F0030010		• FCH30010	1500	• FCC30010	1250
Long. 2600	2300 x 350 x 400	• F0030011		• FCH30011	1800	• FCC30011	1500
Long. 2800	2500 x 350 x 400	• F0030012		• FCH30012	1800	• FCC30012	1500

### DOUBLE

Pour table de travail	Dimensions totales (mm)	NEUTRE		ÉCLAIRAGE ET CHAUFFAGE HALOGÈNES		CHAUFFAGE INFRAROUGE CÉRAMIQUE	
		Code		Code	Puissance (W)	Code	Puissance (W)
Long. 1000	700 x 350 x 700	• F0030101		-		-	
Long. 1200	900 x 350 x 700	• F0030108		• FCH40008	1200	• FCC40008	1000
Long. 1400	1100 x 350 x 700	• F0030102		• FCH40002	1200	• FCC40002	1000
Long. 1600	1300 x 350 x 700	• F0030103		• FCH40003	1800	• FCC40003	1500
Long. 1800	1500 x 350 x 700	• F0030104		• FCH40004	1800	• FCC40004	1500
Long. 2000	1700 x 350 x 700	• F0030105		• FCH40005	2400	• FCC40005	2000
Long. 2200	1900 x 350 x 700	• F0030109		• FCH40009	2400	• FCC40009	2000
Long. 2400	2100 x 350 x 700	• F0030110		• FCH40010	3000	• FCC40010	2500
Long. 2600	2300 x 350 x 700	• F0030111		• FCH40011	3600	• FCC40011	3000
Long. 2800	2500 x 350 x 700	• F0030112		• FCH40012	3600	• FCC40012	3000

## RAMPE CHAUFFANTE

- Conçue pour être fixée sous l'étagère de table (non incluse).
- Modèle avec éclairage et chauffage halogènes avec ampoules R7s-15 et vitre de protection supplémentaire.
- Modèle de chauffage infrarouge en céramique longue durée.
- Construite en acier inoxydable.
- Dispose d'un interrupteur lumineux.
- Facile à monter sans outil.



Dimensions totales (mm)	Lampes	Tension (V/Hz)	ÉCLAIRAGE ET CHAUFFAGE HALOGÈNES		CHAUFFAGE INFRAROUGE CÉRAMIQUE	
			Code	Puissance (W)	Code	Puissance (W)
800 x 150 x 60	2	230/50	• F1020601	600	• F1040601	500
1200 x 150 x 60	3	230/50	• F1020602	900	• F1040602	750
1600 x 150 x 60	4	230/50	• F1020603	1200	• F1040603	1000
2000 x 150 x 60	5	230/50	• F1020604	1500	• F1040604	1250



# ACCESSOIRES

## TIROIR AVEC GLISSIÈRES TÉLESCOPIQUES

- Construction en acier inoxydable AISI 304 18/10.
- Possibilité de montage sur toutes les tables de travail, excepté gamme 500.

Dimensions totales (mm)	Code
460 x 450 x 150	• F0020302



## MODULE DE TIROIRS

- Construction en acier inoxydable AISI 304 18/10.
- Fixation facile du module aux tables.
- Module 2 tiroirs : dimensions utiles du tiroir 290 x 435 x 115 mm.
- Module 3 tiroirs : dimensions utiles du tiroir 290 x 435 x 109 mm.
- Module 4 tiroirs : dimensions utiles du tiroir 290 x 435 x 62 mm.
- Tiroirs avec roulements latéraux à billes.

Modèle	Dimensions totales (mm)	Tiroirs	Code
Gamme 600	400 x 510 x 590	2	• FB2C6040
	400 x 510 x 590	3	• FB3C6040
	400 x 510 x 590	4	• FB4C6040
Gamme 700	400 x 610 x 590	2	• FB2C7040
	400 x 610 x 590	3	• FB3C7040
	400 x 610 x 590	4	• FB4C7040
	400 x 610 x 590	4	• FB4C7040



## MODULE TIROIR GRANDE CAPACITÉ

- **Pour utilisation comme bac à pain, sacs poubelle ou autre application.**
- Construction en acier inoxydable AISI 304 18/10.
- Système d'attache de sac poubelle inclus.
- Fixation facile du module aux tables.
- Extraction du tiroir au moyen de 4 glissières.

Modèle	Dimensions totales (mm)	Code
Gamme 600	465 x 510 x 590	• F0020340
Gamme 700	465 x 610 x 590	• F0020341



## MODULE GLISSIÈRES GN 1/1 ET MODULE PÂTISSIER

- Construction en acier inoxydable AISI 304 18/10.
- Fixation facile du module aux tables.

Modèle	Dimensions totales (mm)	Code
GN 1/1	380 x 560 x 590	• F0020332
Pâtissier	660 x 436 x 596	• F0020337





### POSSIBILITÉ DE PERSONNALISER LA LONGUEUR

Indiquer la longueur désirée, le PVP et le code du modèle juste un peu plus grand. (\*)

## PANNEAU LATÉRAL ET ARRIÈRE POUR TABLES

- Idéal pour protéger les zones de passages et séparer les espaces de stockage.
- Construction en acier inoxydable.
- Pour les tables avec étagère seulement.
- Installation facile sur les tables de travail.



### PANNEAU LATÉRAL

Pour modèle	Code
Gamme 500	• FPL00500
Gamme 550	• FPL00550
Gamme 600	• FPL00600
Gamme 700	• FPL00700
Gamme 800	• FPL00800
Gamme 900	• FPL00900

### PANNEAU ARRIÈRE

Longueur table	Code
600	• FT050600
700	• FT050700
800	• FT050800
900	• FT050900
1000	• FT051000
1100	• FT051100

Longueur table	Code
1200	• FT051200
1300	• FT051300
1400	• FT051400
1500	• FT051500
1600	• FT051600
1700	• FT051700

Longueur table	Code
1800	• FT051800
1900	• FT051900
2000	• FT052000
2200	• FT052200
2400	• FT052400
2600	• FT052600
2800	• FT052800

### CLAYETTE SUPPLÉMENTAIRE POUR TABLE

- Construction en acier inoxydable AISI 304 18/10.
- Renforts inférieurs oméga pour supporter une plus grande charge.
- Installation facile sur les tables de travail.

Longueur table	Gamme 500	Gamme 550	Gamme 600	Gamme 700	Gamme 800	Gamme 900
600	• FME50060	• FME55060	• FME60060	• FME70060	• FME80060	• FME90060
700	-	-	• FME60070	• FME70070	• FME80070	• FME90070
800	• FME50080	• FME55080	• FME60080	• FME70080	• FME80080	• FME90080
900	-	-	• FME60090	• FME70090	• FME80090	• FME90090
1000	• FME50100	• FME55100	• FME60100	• FME70100	• FME80100	• FME90100
1100	-	-	• FME60110	• FME70110	• FME80110	• FME90110
1200	• FME50120	• FME55120	• FME60120	• FME70120	• FME80120	• FME90120
1300	-	-	• FME60130	• FME70130	• FME80130	• FME90130
1400	• FME50140	• FME55140	• FME60140	• FME70140	• FME80140	• FME90140
1500	• FME50150	• FME55150	• FME60150	• FME70150	• FME80150	• FME90150
1600	• FME50160	• FME55160	• FME60160	• FME70160	• FME80160	• FME90160
1700	-	-	• FME60170	• FME70170	• FME80170	• FME90170
1800	• FME50180	• FME55180	• FME60180	• FME70180	• FME80180	• FME90180
1900	-	-	• FME60190	• FME70190	• FME80190	• FME90190
2000	• FME50200	• FME55200	• FME60200	• FME70200	• FME80200	• FME90200
2200	• FME50220	• FME55220	• FME60220	• FME70220	• FME80220	• FME90220
2400	• FME50240	• FME55240	• FME60240	• FME70240	• FME80240	• FME90240
2600	-	-	• FME60260	• FME70260	• FME80260	• FME90260
2800	-	-	• FME60280	• FME70280	• FME80280	• FME90280



# ACCESSOIRES

## DOSSERET LATÉRAL AMOVIBLE POUR TABLES ET PLANS DE TRAVAIL STANDARD

- Construction en acier inoxydable AISI 304 18/10.
- Facile à monter sur le côté de la table.
- Tables murales seulement.

Modèle	Latéral	Code
Gamme 500	Droite	• CPE00013
	Gauche	• CPE00014
Gamme 550	Droite	• CPE00015
	Gauche	• CPE00016
Gamme 600	Droite	• CPE00005
	Gauche	• CPE00006

## TROU VIDE-DÉCHETS ET COUVERCLE SUR TABLES ET PLANS DE TRAVAIL STANDARD

- Trou vide-déchets de 200 mm de Ø avec collerette en caoutchouc pour jeter les déchets directement dans une poubelle placée sous le plan de travail.
- Caoutchouc alimentaire haute densité.
- Collerette en caoutchouc amovible.



Modèle	Code
Trou + collerette en caoutchouc	• ADE50001
Collerette de caoutchouc de rechange	• CAD00001
Couvercle pour trou vide-déchets	• RTAPAD01

## PIEDS RONDS POUR TABLES

### PIEDS RONDS POUR DES TABLES EN HAUTEUR 850-920 MM

Modèle	Code
Lot de 4 pieds ronds	• FPMR0001
Lot de 6 pieds ronds	• FPMR0002

### PIEDS RONDS POUR DES TABLES EN HAUTEUR 950-1000 MM

Modèle	Code
Lot de 4 pieds ronds	• FPMR0003
Lot de 6 pieds ronds	• FPMR0004

### PIEDS RONDS POUR DES TABLES EN HAUTEUR 600-650 MM

Modèle	Code
Lot de 4 pieds ronds	• FPMR0005
Lot de 6 pieds ronds	• FPMR0006



Modèle	Latéral	Code
Gamme 700	Droite	• CPE00007
	Gauche	• CPE00008
Gamme 800	Droite	• CPE00017
	Gauche	• CPE00018
Gamme 900	Droite	• CPE00019
	Gauche	• CPE00020

## LOT DE 4 OU 6 ROULETTES

- Livrées montées sur les pieds carrés de 40 x 40 mm.
- 4 ou 6 roulettes de 125 mm de Ø, dont deux avec frein.
- Ils remplacent les pieds livrés de série sur la table de travail.
- **Sur les tables avec portes, il est nécessaire d'indiquer le montage.**



### ROULETTES POUR TABLES DE 900 MM DE HAUTEUR

- Hauteur de la table avec roulettes = **880 mm**

Modèle	Pour table de longueur	Code
4 roulettes	≤ 2000 mm	• F0020312
6 roulettes	> 2000 mm	• F0020325

### ROULETTES POUR TABLES DE 600 MM DE HAUTEUR

- Hauteur de la table avec roulettes = **600 mm**

Modèle	Pour table de longueur	Code
4 roulettes	≤ 2000 mm	• F0026312
6 roulettes	> 2000 mm	• F0026325

## TROU POUR ROBINET SUR TABLES ET PLANS DE TRAVAIL STANDARD

- Trou de 33 mm de diamètre.

Modèle	Position	Code
Droite		• LAVA0001
Gauche		• LAVA0002
Centrale		• LAVA0003



# PERSONNALISATIONS DES TABLES ET PLANS DE TRAVAIL STANDARD

## ÉPAISSEUR 15/10ÈME MM SUR TABLES ET PLANS DE TRAVAIL STANDARDS

- Fabrication de plans de travail en acier inoxydable AISI 304 18/10 de 15/10ème mm d'épaisseur.
- Plus grande résistance.
- Augmentation de PVP table/plan de travail standard.

Dimensions	Code
Jusqu'à 1200 mm	• FESP1512
Jusqu'à 1600 mm	• FESP1516
Jusqu'à 2000 mm	• FESP1520
Jusqu'à 2400 mm	• FESP1524
Jusqu'à 2800 mm	• FESP1528

## PIEDS RÉGLABLES EN HAUTEUR DE 950 À 1000 MM

- Fabriqués en acier inoxydable AISI 304 18/10.
- Ils remplacent les pieds livrés de série sur la table de travail.
- **Facile à monter en 3 minutes.**
- **Il est indispensable d'indiquer le modèle de la table de travail lors de la commande.**

Modèle	Code
4 pieds	• F4P00950
6 pieds	• F6P00950



## DOSSERET LATÉRAL PLIÉ ET SOUDÉ SUR TABLES ET PLANS DE TRAVAIL STANDARD

- Construction en acier inoxydable AISI 304 18/10.
- Dossieret latéral plié avec plinthes sanitaires et soudure d'angle.
- Augmentation de PVP table/plan de travail standard.
- **Compatible uniquement avec les tables et plans de travail muraux**

Modèle	Code
Droite	• CPDE0001
Gauche	• CPIE0002
Droite + Gauche *	• CP2E0003

\* Pour plans de travail mesurant jusqu'à 2600 mm



## PLANS DE TRAVAIL STANDARD ET TABLES AVEC RENFORTS OMÉGA EN ACIER INOXYDABLE

- Renforts oméga normaux remplacés par des renforts omégas en acier inoxydable.
- Augmentation de PVP table/plan de travail standard.

Dimensions	Plan de travail seul	Plan de travail 1 étagère	Plan de travail 2 étagères
Jusqu'à 1200 mm	• FIX1200E	• FIX1201E	• FIX1202E
Jusqu'à 1600 mm	• FIX1600E	• FIX1601E	• FIX1602E
Jusqu'à 2000 mm	• FIX2000E	• FIX2001E	• FIX2002E
Jusqu'à 2400 mm	• FIX2400E	• FIX2401E	• FIX2402E
Jusqu'à 2800 mm	• FIX2800E	• FIX2801E	• FIX2802E



# TABLE DE DÉCOUPE

## TABLE DE DÉCOUPE MURALE

- Fabriquée en acier inoxydable AISI 304 18/10.
- Pieds carrés en acier inoxydable de 40 x 40 mm avec patin réglable à filetage caché pour surélever le meuble de 850 à 920 mm.
- Traverses de 30 x 30 mm.
- Planche en polyéthylène d'une épaisseur de 25 mm incluse, amovible pour un nettoyage facile.
- Étagère en acier inoxydable.
- **Livré monté.**



### GAMME 600

Dimensions totales (mm)	Avec cadre de renfort	Avec étagère
1000 x 600 x 850	• F0230311	• F023E311
1500 x 600 x 850	• F0230312	• F023E312

### GAMME 700

Dimensions totales (mm)	Avec cadre de renfort	Avec étagère
1000 x 700 x 850	• F0230314	• F023E314
1500 x 700 x 850	• F0230315	• F023E315

## BILLOT DE DÉCOUPE

- Construction en acier inoxydable AISI 304 18/10.
- Pieds carrés en acier inoxydable de 40 x 40 mm avec patin réglable à filetage caché pour surélever le meuble de 850 à 920 mm.
- Entretoises de 30 x 30 mm.
- Planche à découper en polyéthylène de 50 mm d'épaisseur (incluse).
- Planche à découper démontable pour faciliter le nettoyage.
- Structure totalement soudée pour plus de résistance.
- **Livré monté.**

Dimensions totales (mm)	Code
500 x 500 x 850	• F0230001



## PLANCHE À DÉCOUPER EN POLYÉTHYLÈNE

Dimensions totales (mm)	Blanche	Rouge
400 x 300 x 20	• RB040320	• RR040320
500 x 300 x 20	• RB050320	• RR050320
600 x 400 x 20	• RB060420	• RR060420





# SUPPORT DE CUISSON ET DE PRÉPARATION

## TABLE DE SUPPORT POUR FOUR

- Construction en acier inoxydable AISI 304 18/10 avec renforts oméga.
- Supporte jusqu'à 200 kg.
- Bacs non inclus.
- **Livré monté.**

### PRODUITS ASSOCIÉS

**BACS GASTRONORM** page 183

Dimensions totales (mm)	Capacité	Nombre de glissières	Code
850 x 750 x 700	GN 1/1	12	• F0050201
850 x 850 x 700	GN 1/1	12	• F0050202
1100 x 850 x 700	GN 1/1 et 2/1	6 + 6	• F0050203
1100 x 950 x 700	GN 1/1 et 2/1	6 + 6	• F0050204
850 x 850 x 700	600 x 400	6	• F0050222



# TABLES À DÉCHETS

## TABLE MURALE AVEC PORTE ET TROU VIDE-DÉCHETS

- Fabriquée en acier inoxydable AISI 304 18/10.
- Trou vide-déchets avec anneau en caoutchouc pour l'évacuation directe des déchets dans un seau à ordures situé sous le plan de travail.
- Pieds carrés en acier inoxydable de 40 x 40 mm pour surélever le meuble de 850 à 920 mm.
- Poubelle jusqu'à Ø 500 mm pour sacs de 50 l.
- Poubelle non incluse.
- **Livré monté.**

### PRODUITS ASSOCIÉS

**POUBELLES** page 171

Dimensions totales (mm)	Code
700 x 600 x 850	• FMPA7060
700 x 700 x 850	• FMPA7070



# TABLES DE RECYCLAGE

## TABLE DE RECYCLAGE OUVERTE

- **Conçue pour le tri des déchets.**
- Fabriquée en acier inoxydable AISI 304 18/10.
- Avant de 65 mm avec arrondi, entièrement soudé.
- Dossieret arrière de 105 mm entièrement soudé sur les modèles à montage mural.
- Pieds carrés en acier inoxydable de 40 x 40 mm pour surélever le meuble de 850 à 920 mm.
- Deux ou trois trous de Ø 190-280 mm pour les anneaux en caoutchouc.
- Poubelle non incluse.
- Anneaux en caoutchouc colorés non inclus.
- **Facile à monter en 3 minutes.**
- **En option :**
  - Pieds ronds (page 86).
  - Pieds réglables en hauteur de 950 à 1000 mm (page 87).



### PRODUITS ASSOCIÉS

**POUBELLES** page 171



### CENTRALE

Dimensions totales (mm)	Trous	Code
1200 x 600 x 850	2	• FCR26010
1500 x 600 x 850	3	• FCR36015



### MURALE

Dimensions totales (mm)	Trous	Code
1200 x 600 x 850	2	• FMR26010
1500 x 600 x 850	3	• FMR36015

## ANNEAU EN CAOUTCHOUC POUR DÉCHETS

- **Facilite l'identification du conteneur.**
- Démontable.
- Facile à nettoyer et à désinfecter.

Couleur	Code
Rouge - Biologique	• ARO00RO
Vert - Verre	• ARO00VE
Jaune - Plastique	• ARO00AM
Bleu - Papier	• ARO00AZ



# TABLES POUR MACHINES À CAFÉ ET TABLES DE COMPTOIR



**POSSIBILITÉ DE PERSONNALISER LA LONGUEUR**

Indiquer la longueur désirée, le PVP et le code du modèle juste un peu plus grand. (•)

## TABLE MACHINE À CAFÉ

- Construction en acier inoxydable AISI 304 18/10.
- Plans de travail en acier inoxydable avec renforts oméga en acier à la place du bois lamellé.
- Hauteur dossier arrière 105 mm.
- Bandeau avant de 65 mm avec profil arrondi.
- Tiroirs en acier inoxydable avec glissières à billes
- Bac à marc de café retirable, avec caoutchouc pour minimiser les bruits lors de l'ouverture et de l'utilisation.
- Pieds réglables en hauteur.
- Trou de Ø 60 mm pour faire passer les câbles.
- Partie arrière en acier inoxydable, semi-ouverte pour permettre l'installation de la cafetière.
- **Livré monté.**



Dimensions totales (mm)	Avec plan de travail	Sans plan de travail
800 x 600 x 1050	• F3020005	• F3E20005
1000 x 600 x 1050	• F3020001	• F3E20001
1500 x 600 x 1050	• F3020002	• F3E20002
2000 x 600 x 1050	• F3020003	• F3E20003
2500 x 600 x 1050	• F3020004	• F3E20004



## TABLES COMPTOIR

- Construction en acier inoxydable AISI 304 18/10.
- Plans de travail en acier inoxydable avec renforts oméga en acier à la place du bois lamellé.
- Hauteur dossier arrière 105 mm.
- Bandeau avant de 65 mm avec profil arrondi.
- Pieds réglables en hauteur.
- **Livré monté.**



### GAMME 350

Dimensions totales (mm)	1 ÉTAGÈRE		2 ÉTAGÈRES	
	Avec plan de travail	Sans plan de travail	Avec plan de travail	Sans plan de travail
1000 x 350 x 1050	• F3010002	• F3E10002	• F3010122	• F3E10122
1500 x 350 x 1050	• F3010003	• F3E10003	• F3010123	• F3E10123
2000 x 350 x 1050	• F3010004	• F3E10004	• F3010124	• F3E10124
2500 x 350 x 1050	• F3010008	• F3E10008	• F3010128	• F3E10128

### GAMME 600

Dimensions totales (mm)	1 ÉTAGÈRE		2 ÉTAGÈRES	
	Avec plan de travail	Sans plan de travail	Avec plan de travail	Sans plan de travail
1000 x 600 x 1050	• F3010005	• F3E10005	• F3010125	• F3E10125
1500 x 600 x 1050	• F3010006	• F3E10006	• F3010126	• F3E10126
2000 x 600 x 1050	• F3010007	• F3E10007	• F3010127	• F3E10127
2500 x 600 x 1050	• F3010009	• F3E10009	• F3010129	• F3E10129





PRÉPARATION STATIQUE

# TABLES CHAUFFANTES ET BAINS-MARIE



## TABLES CHAUFFANTES

PAGE 94



## TABLES BAIN-MARIE

PAGE 96



## BAINS-MARIE DE TABLE

PAGE 97

# TABLES CHAUFFANTES

## TABLES CHAUFFANTES

- Pour maintenir les plats chauds à température idéale de service.
- Construction en acier inoxydable AISI 304 18/10.
- Isolation thermique en laine de roche.
- Bandeau avant de 65 mm avec profil arrondi. Table adossée, dossier arrière de 105 mm.
- Portes coulissantes avec fixation supérieure. Sur les deux côtés pour les modèles traversants.
- Bloc chauffant latéral, résistances ventilées, faciles à extraire.
- Tableau de commande avec interrupteur lumineux et thermostat numérique 0/90°.
- Pieds de 150 mm pour surélever le meuble de 850 à 900 mm.



DIMENSIONS  
TABLE CHAUFFANTE

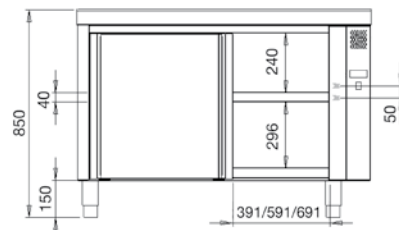

### CENTRALE GAMME 600

Dimensions totales (mm)	Puissance (W)	Alimentation (V/Hz)
1200 x 600 x 850	2000	230/50
1400 x 600 x 850	2000	230/50
1600 x 600 x 850	3000	230/50
1800 x 600 x 850	3000	230/50

Avec plan de travail
• F0440110
• F0440112
• F0440111
• F0440113

Sans plan de travail
• F0080297
• F0080405
• F0080298
• F0080406

### CENTRALE GAMME 700

Dimensions totales (mm)	Puissance (W)	Alimentation (V/Hz)
1200 x 700 x 850	2000	230/50
1400 x 700 x 850	2000	230/50
1600 x 700 x 850	3000	230/50
1800 x 700 x 850	3000	230/50
2000 x 700 x 850	3000	230/50

Avec plan de travail
• F0430110
• F0430113
• F0430111
• F0430112
• F0430114

Sans plan de travail
• F0080197
• F0080407
• F0080198
• F0080199
• F0080408



### CENTRALE TRAVERSANTE GAMME 600

Dimensions totales (mm)	Puissance (W)	Alimentation (V/Hz)
1200 x 600 x 850	3000	230/50
1400 x 600 x 850	3000	230/50
1600 x 600 x 850	3000	230/50
1800 x 600 x 850	3000	230/50

Avec plan de travail
• F0440104
• F0440105
• F0440106
• F0440107

Sans plan de travail
• F0080409
• F0080410
• F0080411
• F0080412

### CENTRALE TRAVERSANTE GAMME 700

Dimensions totales (mm)	Puissance (W)	Alimentation (V/Hz)
1200 x 700 x 850	3000	230/50
1400 x 700 x 850	3000	230/50
1600 x 700 x 850	3000	230/50
1800 x 700 x 850	3000	230/50
2000 x 700 x 850	3000	230/50

Avec plan de travail
• F0430100
• F0430103
• F0430101
• F0430102
• F0430104

Sans plan de travail
• F0080150
• F0080413
• F0080151
• F0080152
• F0080418





### MURALE GAMME 600

Dimensions totales (mm)	Puissance (W)	Alimentation (V/Hz)
1200 x 600 x 850	2000	230/50
1400 x 600 x 850	2000	230/50
1600 x 600 x 850	3000	230/50
1800 x 600 x 850	3000	230/50

Avec plan de travail
• F0440000
• F0440002
• F0440001
• F0440003

Sans plan de travail
• F0080297
• F0080405
• F0080298
• F0080406

### MURALE GAMME 700

Dimensions totales (mm)	Puissance (W)	Alimentation (V/Hz)
1200 x 700 x 850	2000	230/50
1400 x 700 x 850	2000	230/50
1600 x 700 x 850	3000	230/50
1800 x 700 x 850	3000	230/50
2000 x 700 x 850	3000	230/50

Avec plan de travail
• F0430000
• F0430003
• F0430001
• F0430002
• F0430004

Sans plan de travail
• F0080197
• F0080407
• F0080198
• F0080199
• F0080408

## TABLES CHAUFFANTES AVEC GLISSIÈRES GN 1/1

PRODUITS ASSOCIÉS

BACS GASTRONORM page 183

- Idéal pour conserver au chaud les aliments préparés dans des bacs GN 1/1.
- Construction en acier inoxydable AISI 304 18/10.
- Isolation thermique en laine de roche.
- Bandeau avant de 65 mm avec profil arrondi. Table adossée, dossier arrière de 105 mm.
- Tableau de commande avec interrupteur lumineux et thermostat numérique 0/90°.
- Distance entre les glissières 70 mm.
- Portes battantes.
- Réserve chaleur sèche.
- Pieds de 150 mm pour surélever le meuble de 850 à 920 mm.
- Table de 1200 mm avec 2 glissières et capacité pour 14 bacs GN 1/1.
- Table de 1600 mm avec 3 glissières et capacité pour 21 bacs GN 1/1.



### CENTRALE GAMA 700

Dimensions totales (mm)	Puissance (W)	Alimentation (V/Hz)
1200 x 700 x 850	2000	230/50
1600 x 700 x 850	3000	230/50

Avec plan de travail
• F0432004
• F0432003

Sans plan de travail
• F0080417
• F0082002

### MURALE GAMME 700

Dimensions totales (mm)	Puissance (W)	Alimentation (V/Hz)
1200 x 700 x 850	2000	230/50
1600 x 700 x 850	3000	230/50

Avec plan de travail
• F0432005
• F0432002

Sans plan de travail
• F0080417
• F0082002



# TABLES BAIN-MARIE

## TABLE BAIN-MARIE

- **Pour maintenir les plats chauds à température idéale de service.**
- Construction en acier inoxydable AISI 304 18/10.
- Cuve avec profil arrondi, pour bacs GN de 200 mm de profondeur maximale.
- Évacuation d'eau par robinet à bille.
- Résistances en silicone intégrées.
- Interrupteur lumineux et thermostat numérique 0/90 °C.
- Thermostat de sécurité.
- Étagère inférieure en acier inoxydable.
- **Livrée montée.**

### DIMENSIONS TABLE BAIN-MARIE



Dimensions totales (mm)	Capacité	Puissance (W)	Alimentation (V/Hz)	Code
1055 x 605 x 850	3 GN 1/1	2400	230/50-60	• F0430203
1385 x 605 x 850	4 GN 1/1	3200	230/50-60	• F0430204

PRODUITS ASSOCIÉS

BACS GASTRONORM page 183

## TABLE BAIN-MARIE AVEC RÉSERVE CHAUDE GAMME 700

- Construction en acier inoxydable AISI 304 18/10.
- Plan de travail avec bandeau avant de 65 mm avec profil arrondi.
- Isolation thermique en laine de roche.
- Cuve avec profil arrondi sur chaque côté, pour bacs GN de 200 mm de profondeur maximale.
- Résistances intégrées avec interrupteur lumineux et thermostat numérique 0/90°.
- Alimentation en eau et évacuation par robinet à bille.
- Portes coulissantes avec fixation supérieure.
- Réserve chaleur sèche.
- Pieds de 150 mm pour surélever le meuble de 850 à 900 mm.
- Bacs Gastronorm non inclus.
- **Livrée montée.**

PRODUITS ASSOCIÉS

BACS GASTRONORM page 183



Dimensions totales (mm)	Capacité	Puissance (W)	Alimentation (V/Hz)	Code
1200 x 700 x 850	3 GN 1/1	3200	230/50-60	• F0432011
1600 x 700 x 850	4 GN 1/1	6200	230/50-60	• F0432012





# BAINS-MARIE DE TABLE

## BAIN-MARIE DE TABLE GN 1/1 SIMPLE

- **Modèle compact de table pour maintenir les aliments à température idéale de service.**
- Construction en acier inoxydable AISI 304 18/10.
- Cuve emboutie avec profil arrondi, pour bacs GN 1/1 de 150 mm de profondeur maximale.
- Thermostat de température réglable avec LED de fonctionnement.
- Robinet inclus.
- Bacs Gastronorm non inclus.

PRODUITS ASSOCIÉS

BACS GASTRONORM page 183



Dimensions totales (mm)	Capacité	Puissance (W)	Alimentation (V/Hz)	Code
325 x 560 x 250	1 GN 1/1	600	230/50-60	• F0420401

## BAIN-MARIE DE TABLE GN 1/1 DOUBLE

- **Modèle compact de table pour maintenir les aliments à température idéale de service.**
- Construction en acier inoxydable AISI 304 18/10.
- Deux cuves embouties avec profil arrondi, pour bacs GN 1/1 de 150 mm de profondeur maximale.
- Thermostat de température réglable avec LED de fonctionnement.
- Contrôle indépendant de la température dans chaque cuve.
- Robinet inclus.
- Bacs Gastronorm non inclus.

PRODUITS ASSOCIÉS

BACS GASTRONORM page 183



Dimensions totales (mm)	Capacité	Puissance (W)	Alimentation (V/Hz)	Code
650 x 560 x 250	2 GN 1/1	1200	230/50-60	• F0420403

PRODUITS ASSOCIÉS

CHARIOTS BAIN-MARIE page 181



• EXPÉDITION EN 24/48 HEURES



PRÉPARATION STATIQUE

# MODULES ET PLANS DE TRAVAIL À AGENCER



**MEUBLES AVEC ÉTAGÈRES TRAVERSANTES**

PAGE 102



**MEUBLES AVEC TIROIRS ET PORTES COULISSANTES**

PAGE 112



**MEUBLES AVEC ÉTAGÈRES**

PAGE 103



**MEUBLES POUR PLONGES**

PAGE 114



**MEUBLES AVEC PORTES COULISSANTES TRAVERSANTES**

PAGE 104



**PLAN DE TRAVAIL CENTRAL ET MURAL**

PAGE 116



**MEUBLES AVEC PORTES COULISSANTES**

PAGE 105



**PLAN DE TRAVAIL CENTRAL AVEC BAC**

PAGE 117



**MEUBLES AVEC TIROIRS**

PAGE 106



**MOBILIER D'APPOINT POUR TERRASSE**

PAGE 118



**MEUBLES AVEC TIROIRS ET PORTES BATTANTES**

PAGE 107



**MEUBLE DE RECYCLAGE**

PAGE 119



**MODULES**

PAGE 108



**PERSONNALISATION**

PAGE 120



**MEUBLES HAUTEUR 600**

PAGE 110



**ACCESSOIRES MEUBLES ET MODULES**

PAGE 121

# MODULES ET PLANS DE TRAVAIL À AGENCER



**01**  
Des solutions pratiques pour  
optimiser l'espace

**02**  
Une large gamme de modules  
ouverts et fermés,  
avec étagères et tiroirs ou avec  
glissières GN



Conception modulaire qui s'adapte à tous types de cuisines et d'installations



Le plan de travail continu favorise le maintien de l'hygiène et son adaptabilité au mobilier modulable



**PLANS DE TRAVAIL  
D'ÉPAISSEUR 15/10ÈME MM**

**PAGE 120**

Large gamme de meubles avec des étagères, des tiroirs, des portes coulissantes et battantes et de multiples options de plans de travail



Tous les meubles sont livrés montés. Plan de travail facile à monter sur les modules



Plans de travail et meubles avec longueur personnalisable



# MEUBLES AVEC ÉTAGÈRES TRAVERSANTES



**POSSIBILITÉ DE PERSONNALISER LA LONGUEUR**

Indiquer la longueur désirée, le PVP et le code du modèle juste un peu plus grand. (•)



## MEUBLES AVEC ÉTAGÈRES TRAVERSANTES

- Construction en acier inoxydable AISI 304 18/10.
- Plan de travail et étagères avec renforts oméga.
- Bandeau avant de 65 mm avec profil arrondi, entièrement soudé.
- Pieds de 150 mm pour surélever le meuble de 850 à 920 mm.
- Étagère réglable en hauteur avec supports très robustes.
- **Livrées montées.**
- **En option : Pieds réglables en hauteur de 900 à 990 mm (page 121).**

**PRODUITS ASSOCIÉS**

**PLANS DE TRAVAIL** page 116

**ÉPAISSEUR DU PLAN DE TRAVAIL 15/10ÈME MM** PAGE 120



**GAMME 600**

Dimensions totales (mm)
600 x 600 x 850
800 x 600 x 850
1000 x 600 x 850
1200 x 600 x 850
1400 x 600 x 850
1600 x 600 x 850
1800 x 600 x 850
2000 x 600 x 850
2200 x 600 x 850
2400 x 600 x 850

**AVEC PLAN DE TRAVAIL CENTRAL**

Code
• F0078061
• F0078062
• F0070061
• F0070062
• F0070063
• F0070064
• F0070065
• F0070066
• F0070067
• F0070068

**SANS PLAN DE TRAVAIL**

Code
• F0080061
• F0080062
• F0080063
• F0080064
• F0080065
• F0080066
• F0080067
• F0080068
• F0080069
• F0080070

**GAMME 700**

Dimensions totales (mm)
600 x 700 x 850
800 x 700 x 850
1000 x 700 x 850
1200 x 700 x 850
1400 x 700 x 850
1600 x 700 x 850
1800 x 700 x 850
2000 x 700 x 850
2200 x 700 x 850
2400 x 700 x 850

**AVEC PLAN DE TRAVAIL CENTRAL**

Code
• F0078071
• F0078072
• F0070069
• F0070070
• F0070071
• F0070072
• F0070073
• F0070074
• F0070075
• F0070076

**SANS PLAN DE TRAVAIL**

Code
• F0080071
• F0080072
• F0080073
• F0080074
• F0080075
• F0080076
• F0080077
• F0080078
• F0080079
• F0080080



# MEUBLES AVEC ÉTAGÈRES



**POSSIBILITÉ DE PERSONNALISER LA LONGUEUR**

Indiquer la longueur désirée, le PVP et le code du modèle juste un peu plus grand. (\*)

## MEUBLE AVEC ÉTAGÈRES

- Construction en acier inoxydable AISI 304 18/10.
- Plan de travail et étagères avec renforts oméga.
- Dossieret arrière de 105 mm (modèles muraux) et bandeau avant de 65 mm avec profil arrondi, totalement soudés.
- Pieds de 150 mm pour surélever le meuble de 850 à 920 mm.
- Étagère réglable en hauteur avec supports très robustes.
- **Livrées montées.**
- **En option : Pieds réglables en hauteur de 900 à 990 mm (page 121).**

PRODUITS ASSOCIÉS

PLANS DE TRAVAIL page 116

EPAISSEUR DU PLAN DE TRAVAIL 15/10ÈME MM PAGE 120



**GAMME 600**

Dimensions totales (mm)	AVEC PLAN DE TRAVAIL MURAL	AVEC PLAN DE TRAVAIL CENTRAL	SANS PLAN DE TRAVAIL
	Code	Code	Code
600 x 600 x 850	• F0078041	• F0079041	• F0080041
800 x 600 x 850	• F0078042	• F0079042	• F0080042
1000 x 600 x 850	• F0070121	• F0070041	• F0080043
1200 x 600 x 850	• F0070122	• F0070042	• F0080044
1400 x 600 x 850	• F0070123	• F0070043	• F0080045
1600 x 600 x 850	• F0070124	• F0070044	• F0080046
1800 x 600 x 850	• F0070125	• F0070045	• F0080047
2000 x 600 x 850	• F0070126	• F0070046	• F0080048
2200 x 600 x 850	• F0070127	• F0070047	• F0080049
2400 x 600 x 850	• F0070128	• F0070048	• F0080050

**GAMME 700**

Dimensions totales (mm)	AVEC PLAN DE TRAVAIL MURAL	AVEC PLAN DE TRAVAIL CENTRAL	SANS PLAN DE TRAVAIL
	Code	Code	Code
600 x 700 x 850	• F0078051	• F0079051	• F0080051
800 x 700 x 850	• F0078052	• F0079052	• F0080052
1000 x 700 x 850	• F0070129	• F0070049	• F0080053
1200 x 700 x 850	• F0070130	• F0070050	• F0080054
1400 x 700 x 850	• F0070131	• F0070051	• F0080055
1600 x 700 x 850	• F0070132	• F0070052	• F0080056
1800 x 700 x 850	• F0070133	• F0070053	• F0080057
2000 x 700 x 850	• F0070134	• F0070054	• F0080058
2200 x 700 x 850	• F0070135	• F0070055	• F0080059
2400 x 700 x 850	• F0070136	• F0070056	• F0080060



# MEUBLES AVEC PORTES COULISSANTES TRAVERSANTES



**POSSIBILITÉ DE PERSONNALISER LA LONGUEUR**

Indiquer la longueur désirée, le PVP et le code du modèle juste un peu plus grand. (•)



## MEUBLE AVEC PORTES COULISSANTES TRAVERSANTES

- Construction en acier inoxydable AISI 304 18/10.
- Plan de travail et étagères avec renforts oméga.
- Bandeau avant de 65 mm avec profil arrondi, entièrement soudé.
- Pieds de 150 mm pour surélever le meuble de 850 à 920 mm.
- Étagère réglable en hauteur avec supports très robustes.
- Portes à coulissement souple, sans glissière inférieure pour faciliter le nettoyage.
- **Livrées montées.**
- **En option : Pieds réglables en hauteur de 900 à 990 mm (page 121).**

### PRODUITS ASSOCIÉS

**PLANS DE TRAVAIL** page 116

**EPAISSEUR DU PLAN DE TRAVAIL 15/10ÈME MM** PAGE 120



### GAMME 600

Dimensions totales (mm)
1000 x 600 x 850
1200 x 600 x 850
1400 x 600 x 850
1600 x 600 x 850
1800 x 600 x 850
2000 x 600 x 850

### AVEC PLAN DE TRAVAIL CENTRAL

Code
• F0070021
• F0070022
• F0070023
• F0070024
• F0070025
• F0070026

### SANS PLAN DE TRAVAIL

Code
• F0080021
• F0080022
• F0080023
• F0080024
• F0080025
• F0080026

### GAMME 700

Dimensions totales (mm)
1000 x 700 x 850
1200 x 700 x 850
1400 x 700 x 850
1600 x 700 x 850
1800 x 700 x 850
2000 x 700 x 850

### AVEC PLAN DE TRAVAIL CENTRAL

Code
• F0070027
• F0070028
• F0070029
• F0070030
• F0070031
• F0070032

### SANS PLAN DE TRAVAIL

Code
• F0080027
• F0080028
• F0080029
• F0080030
• F0080031
• F0080032





# MEUBLES AVEC PORTES COULISSANTES



**POSSIBILITÉ DE PERSONNALISER LA LONGUEUR**

Indiquer la longueur désirée, le PVP et le code du modèle juste un peu plus grand. (\*)



## MEUBLE AVEC PORTES COULISSANTES

- Construction en acier inoxydable AISI 304 18/10.
- Plan de travail et étagères avec renforts oméga.
- Dossieret arrière de 105 mm (modèles muraux) et bandeau avant de 65 mm avec profil arrondi, totalement soudés.
- Pieds de 150 mm pour surélever le meuble de 850 à 920 mm.
- Étagère réglable en hauteur avec supports très robustes.
- Portes à coulissement doux, sans glissière inférieure pour faciliter le nettoyage.
- **Livrées montées.**
- **En option : Pieds réglables en hauteur de 900 à 990 mm (page 121).**

PRODUITS ASSOCIÉS

**PLANS DE TRAVAIL** page 116

**EPAISSEUR DU PLAN DE TRAVAIL 15/10ÈME MM** PAGE 120



**GAMME 600**

**Dimensions totales (mm)**

1000 x 600 x 850
1200 x 600 x 850
1400 x 600 x 850
1600 x 600 x 850
1800 x 600 x 850
2000 x 600 x 850

**AVEC PLAN DE TRAVAIL MURAL**

**Code**

• F0070101
• F0070102
• F0070103
• F0070104
• F0070105
• F0070112

**AVEC PLAN DE TRAVAIL CENTRAL**

**Code**

• F0070001
• F0070002
• F0070003
• F0070004
• F0070005
• F0070006

**SANS PLAN DE TRAVAIL**

**Code**

• F0080001
• F0080002
• F0080003
• F0080004
• F0080005
• F0080006

**POUR PLANS DE TRAVAIL AVEC BAC**

**Code**

• FCU80001
• FCU80002
• FCU80003
• FCU80004
• FCU80005
• FCU80006

**GAMME 700**

**Dimensions totales (mm)**

1000 x 700 x 850
1200 x 700 x 850
1400 x 700 x 850
1600 x 700 x 850
1800 x 700 x 850
2000 x 700 x 850

**AVEC PLAN DE TRAVAIL MURAL**

**Code**

• F0070106
• F0070107
• F0070108
• F0070109
• F0070110
• F0070111

**AVEC PLAN DE TRAVAIL CENTRAL**

**Code**

• F0070007
• F0070008
• F0070009
• F0070010
• F0070011
• F0070012

**SANS PLAN DE TRAVAIL**

**Code**

• F0080007
• F0080008
• F0080009
• F0080010
• F0080011
• F0080012

**POUR PLANS DE TRAVAIL AVEC BAC**

**Code**

• FCU80007
• FCU80008
• FCU80009
• FCU80010
• FCU80011
• FCU80012



• EXPÉDITION EN 3 JOURS

# MEUBLES AVEC TIROIRS

## MEUBLE AVEC TIROIRS

- Construction en acier inoxydable AISI 304 18/10.
- Plans de travail avec renforts oméga.
- Dossieret arrière de 105 mm (modèles muraux) et bandeau avant de 65 mm avec profil arrondi, totalement soudés.
- Pieds de 150 mm pour surélever le meuble de 850 à 920 mm.
- Glissières pour une extraction totale.
- Modèles de 400 mm de largeur, dimensions utiles du tiroir 289 x 485 x 125 mm (3 tiroirs). 289 x 485 x 78 mm (4 tiroirs).
- Modèles de 500 mm de largeur, dimensions utiles du tiroir 389 x 485 x 125 mm (3 tiroirs). 389 x 485 x 78 mm (4 tiroirs).
- **Livrées montées.**
- **En option : Pieds réglables en hauteur de 900 à 990 mm (page 121).**

PRODUITS ASSOCIÉS

**PLANS DE TRAVAIL** page 116

**EPAISSEUR DU PLAN DE TRAVAIL 15/10ÈME MM** PAGE 120

### 3 TIROIRS



#### GAMME 600

##### Dimensions totales (mm)

400 x 600 x 850

500 x 600 x 850

#### AVEC PLAN DE TRAVAIL MURAL

##### Code

• F0070151

• F0070152

#### AVEC PLAN DE TRAVAIL CENTRAL

##### Code

• F0070091

• F0070092

#### SANS PLAN DE TRAVAIL

##### Code

• F0080111

• F0080112

#### GAMME 700

##### Dimensions totales (mm)

400 x 700 x 850

500 x 700 x 850

##### Code

• F0070155

• F0070156

##### Code

• F0070095

• F0070096

##### Code

• F0080113

• F0080114

**EPAISSEUR DU PLAN DE TRAVAIL 15/10ÈME MM** PAGE 120

### 4 TIROIRS



#### GAMME 600

##### Dimensions totales (mm)

400 x 600 x 850

500 x 600 x 850

#### AVEC PLAN DE TRAVAIL MURAL

##### Code

• F0078121

• F0078122

#### AVEC PLAN DE TRAVAIL CENTRAL

##### Code

• F0079121

• F0079122

#### SANS PLAN DE TRAVAIL

##### Code

• F0080121

• F0080122

#### GAMME 700

##### Dimensions totales (mm)

400 x 700 x 850

500 x 700 x 850

##### Code

• F0078123

• F0078124

##### Code

• F0079123

• F0079124

##### Code

• F0080123

• F0080124



# MEUBLES AVEC TIROIRS ET PORTES BATTANTES

## TIROIRS ET PORTES BATTANTES

PRODUITS ASSOCIÉS  
**PLANS DE TRAVAIL** page 116

EPAISSEUR DU PLAN DE TRAVAIL 15/10ÈME MM PAGE 120



### GAMME 600

Dimensions totales (mm)	Portes	Tiroirs	AVEC PLAN DE TRAVAIL MURAL	AVEC PLAN DE TRAVAIL CENTRAL	SANS PLAN DE TRAVAIL
			Code	Code	Code
400 x 600 x 850	1	1	• F0078101	• F0079101	• F0080101
500 x 600 x 850	1	1	• F0078102	• F0079102	• F0080102
800 x 600 x 850	2	2	• F0078103	• F0079103	• F0080103
1000 x 600 x 850	2	2	• F0078104	• F0079104	• F0080104

### GAMME 700

Dimensions totales (mm)	Portes	Tiroirs	Code	Code	Code
400 x 700 x 850	1	1	• F0078106	• F0079106	• F0080106
500 x 700 x 850	1	1	• F0078107	• F0079107	• F0080107
800 x 700 x 850	2	2	• F0078108	• F0079108	• F0080108
1000 x 700 x 850	2	2	• F0078109	• F0079109	• F0080109

EPAISSEUR DU PLAN DE TRAVAIL 15/10ÈME MM PAGE 120

## PORTES BATTANTES



### GAMME 600

Dimensions totales (mm)	Doors	AVEC PLAN DE TRAVAIL MURAL	AVEC PLAN DE TRAVAIL CENTRAL	SANS PLAN DE TRAVAIL	POUR PLANS DE TRAVAIL AVEC BAC
		Code	Code	Code	Code
400 x 600 x 850	1	• F0070141	• F0070081	• F0080091	-
500 x 600 x 850	1	• F0070142	• F0070082	• F0080092	-
600 x 600 x 850	1	• F0078093	• F0079093	• F0080093	• FCU80093
800 x 600 x 850	2	• F0070143	• F0070083	• F0080094	• FCU80094
1000 x 600 x 850	2	• F0070144	• F0070084	• F0080095	• FCU80095

### GAMME 700

Dimensions totales (mm)	Doors	Code	Code	Code	Code
400 x 700 x 850	1	• F0070145	• F0070085	• F0080096	-
500 x 700 x 850	1	• F0070146	• F0070086	• F0080097	-
600 x 700 x 850	1	• F0078098	• F0079098	• F0080098	• FCU80098
800 x 700 x 850	2	• F0070147	• F0070087	• F0080099	• FCU80099
1000 x 700 x 850	2	• F0070148	• F0070088	• F0080100	• FCU80100



# MODULES

EPAISSEUR DU PLAN DE TRAVAIL 15/10ÈME MM PAGE 120

## TIROIR GRANDE CAPACITÉ



AVEC PLAN DE TRAVAIL MURAL

### GAMME 600

**Dimensions totales (mm)**

500 x 600 x 850

**Code**

• F0078132



AVEC PLAN DE TRAVAIL CENTRAL

**Code**

• F0079132



SANS PLAN DE TRAVAIL

**Code**

• F0080132

### GAMME 700

**Dimensions totales (mm)**

500 x 700 x 850

**Code**

• F0078139

**Code**

• F0079139

**Code**

• F0080139

## MODULE SANS SOCLE POUR POUBELLE

PRODUITS ASSOCIÉS  
**POUBELLES** page 171



AVEC PLAN DE TRAVAIL MURAL

### GAMME 600

**Dimensions totales (mm)**

600 x 600 x 850

**Code**

• F0078501



AVEC PLAN DE TRAVAIL CENTRAL

**Code**

• F0079501



SANS PLAN DE TRAVAIL

**Code**

• F0080501

### GAMME 600

**Dimensions totales (mm)**

600 x 700 x 850

**Code**

• F0078502

**Code**

• F0079502

**Code**

• F0080502

**Accessoire**

Trou + anneau en caoutchouc

**Code**

• ADE50001

## MODULE D'ANGLE 90° AVEC PLAN DE TRAVAIL

- Construction en acier inoxydable AISI 304 18/10.
- À relier à un autre plan de travail grâce au module latéral adapté.
- Angles droits pour pouvoir le relier à un autre plan de travail.
- Dossieret arrière de 105 mm et bandeau avant de 65 mm avec profil arrondi, totalement soudé.
- Pieds de 150 mm pour surélever le meuble de 850 à 920 mm.
- **En option : Pieds réglables en hauteur de 900 à 990 mm (page 121).**

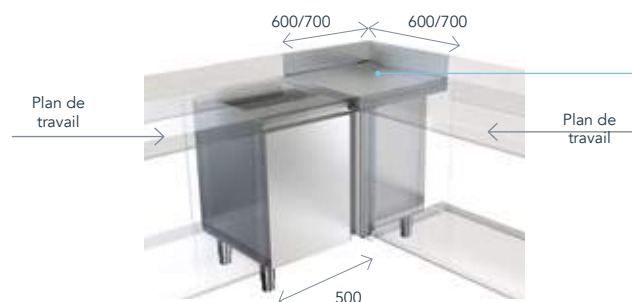

### GAMME 600

**Dimensions totales (mm)**

1100 x 600 x 850

**Angle plan de travail**

Droite

**Code**

• F0080701

1100 x 600 x 850

Gauche

• F0080702

### GAMME 700

**Dimensions totales (mm)**

1200 x 700 x 850

**Angle plan de travail**

Droite

**Code**

• F0080703

1200 x 700 x 850

Gauche

• F0080704

## CADRE DE PORTE

**Dimensions totales (largeur x hauteur) (mm)**

500 x 670

**Code**

• F0080901

600 x 670

• F0080902

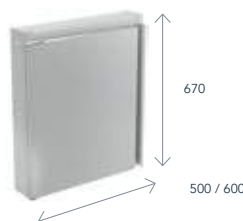



## MEUBLE D'ANGLE 90° AVEC CHANFREIN

### GAMME 600

Dimensions totales (mm)	Code
1000 x 1000 x 600 x 850	• F0070116

### GAMME 700

Dimensions totales (mm)	Code
1000 x 1000 x 700 x 850	• F0070117

## MEUBLES GLISSIÈRES



### GAMME 600

Dimensions totales (mm)	Capacité	Code	Code	Code
400 x 600 x 850	1 compartiment GN 1/1	• F0780141	• F0790141	• F0080141
800 x 600 x 850	2 compartiments GN 1/1	• F0780143	• F0790143	• F0080143

### GAMME 700

Dimensions totales (mm)	Capacité	Code	Code	Code
400 x 700 x 850	1 compartiment GN 1/1	• F0780145	• F0790145	• F0080145
500 x 700 x 850	1 compartiment 600x400	• F0780146	• F0790146	• F0080146
800 x 700 x 850	2 compartiments GN 1/1	• F0780147	• F0790147	• F0080147
1000 x 700 x 850	2 compartiments 600x400	• F0780148	• F0790148	• F0080148

## TABLES CHAUFFANTES SANS PLAN DE TRAVAIL



### GAMME 600

Dimensions totales (mm)	Code	Code	Code
1200 x 600 x 850 *	• F0080297	• F0080409	-
1400 x 600 x 850 *	• F0080405	• F0080410	-
1600 x 600 x 850 **	• F0080298	• F0080411	-
1800 x 600 x 850 **	• F0080406	• F0080412	-

\* Puissance 2000W - Tension 230 V / \*\* Puissance : 3000W - Tension 230 V

### GAMME 700

Dimensions totales (mm)	Code	Code	Code
1200 x 700 x 850 *	• F0080197	• F0080150	• F0080417
1400 x 700 x 850 *	• F0080407	• F0080413	-
1600 x 700 x 850 **	• F0080198	• F0080151	• F0082002
1800 x 700 x 850 **	• F0080199	• F0080152	-
2000 x 700 x 850 **	• F0080408	• F0080418	-

\* Puissance 2000W - Tension 230 V / \*\* Puissance : 3000W - Tension 230 V





**POSSIBILITÉ DE PERSONNALISER LA LONGUEUR**  
Indiquer la longueur désirée, le PVP et le code du modèle juste un peu plus grand. (•)



## MEUBLES HAUTEUR 600 AVEC UN CÔTÉ OUVERT

- Construction en acier inoxydable AISI 304 18/10.
- Plan de travail et étagères avec renforts oméga.
- Dossieret arrière de 105 mm (modèles muraux) et bandeau avant de 65 mm avec profil arrondi, totalement soudés.
- Pieds de 150 mm pour surélever le meuble de 600 à 650 mm.
- **Livrées montées.**

PRODUITS ASSOCIÉS

**PLANS DE TRAVAIL** page 116

**EPAISSEUR DU PLAN DE TRAVAIL 15/10ÈME MM** PAGE 120



### GAMME 600

Dimensions totales (mm)	AVEC PLAN DE TRAVAIL MURAL	AVEC PLAN DE TRAVAIL CENTRAL	SANS PLAN DE TRAVAIL
	Code	Code	Code
600 x 600 x 600	• F0781001	• F0791001	• F0081001
800 x 600 x 600	• F0781002	• F0791002	• F0081002
1000 x 600 x 600	• F0781003	• F0791003	• F0081003
1200 x 600 x 600	• F0781004	• F0791004	• F0081004
1400 x 600 x 600	• F0781005	• F0791005	• F0081005
1600 x 600 x 600	• F0781006	• F0791006	• F0081006

**EPAISSEUR DU PLAN DE TRAVAIL 15/10ÈME MM** PAGE 120



### GAMME 700

Dimensions totales (mm)	AVEC PLAN DE TRAVAIL MURAL	AVEC PLAN DE TRAVAIL CENTRAL	SANS PLAN DE TRAVAIL
	Code	Code	Code
600 x 700 x 600	• F0781007	• F0791007	• F0081007
800 x 700 x 600	• F0781008	• F0791008	• F0081008
1000 x 700 x 600	• F0781009	• F0791009	• F0081009
1200 x 700 x 600	• F0781010	• F0791010	• F0081010
1400 x 700 x 600	• F0781011	• F0791011	• F0081011
1600 x 700 x 600	• F0781012	• F0791012	• F0081012



## MEUBLES HAUTEUR 600 AVEC PORTES BATTANTES

- Construction en acier inoxydable AISI 304 18/10.
- Plan de travail et étagères avec renforts oméga.
- Dossieret arrière de 105 mm (modèles muraux) et bandeau avant de 65 mm avec profil arrondi, totalement soudés.
- Pieds de 150 mm pour surélever le meuble de 600 à 650 mm.
- **Livrées montées.**

### PRODUITS ASSOCIÉS

**PLANS DE TRAVAIL** page 116

**EPAISSEUR DU PLAN DE TRAVAIL 15/10ÈME MM** PAGE 120



### GAMME 600

Dimensions totales (mm)	AVEC PLAN DE TRAVAIL MURAL	AVEC PLAN DE TRAVAIL CENTRAL	SANS PLAN DE TRAVAIL
	Code	Code	Code
400 x 600 x 600	• F0781020	• F0791020	• F0081020
500 x 600 x 600	• F0781021	• F0791021	• F0081021
600 x 600 x 600	• F0781022	• F0791022	• F0081022
800 x 600 x 600	• F0781023	• F0791023	• F0081023
1000 x 600 x 600	• F0781024	• F0791024	• F0081024

**EPAISSEUR DU PLAN DE TRAVAIL 15/10ÈME MM** PAGE 120



### GAMME 700

Dimensions totales (mm)	AVEC PLAN DE TRAVAIL MURAL	AVEC PLAN DE TRAVAIL CENTRAL	SANS PLAN DE TRAVAIL
	Code	Code	Code
400 x 700 x 600	• F0781025	• F0791025	• F0081025
500 x 700 x 600	• F0781026	• F0791026	• F0081026
600 x 700 x 600	• F0781027	• F0791027	• F0081027
800 x 700 x 600	• F0781028	• F0791028	• F0081028
1000 x 700 x 600	• F0781029	• F0791029	• F0081029



# MEUBLES AVEC TIROIRS ET PORTES COULISSANTES



**POSSIBILITÉ DE PERSONNALISER LA LONGUEUR**

Indiquer la longueur désirée, le PVP et le code du modèle juste un peu plus grand. (•)



## MEUBLES AVEC TIROIRS À GAUCHE ET PORTES COULISSANTES

- Construction en acier inoxydable AISI 304 18/10.
- Plan de travail et étagères avec renforts oméga.
- Dossieret arrière de 105 mm (modèles muraux) et bandeau avant de 65 mm avec profil arrondi, totalement soudés.
- Étagère réglable en hauteur avec supports très robustes.
- Pieds de 150 mm pour surélever le meuble de 850 à 920 mm.
- Portes à coulissement doux, sans glissière inférieure pour faciliter le nettoyage.
- Dimensions utiles du tiroir 289 x 485 x 125 mm.
- **Livrées montées.**
- **En option : Pieds réglables en hauteur de 900 à 990 mm (page 121).**

DIMENSIONS MEUBLES AVEC TIROIRS ET PORTES COULISSANTES

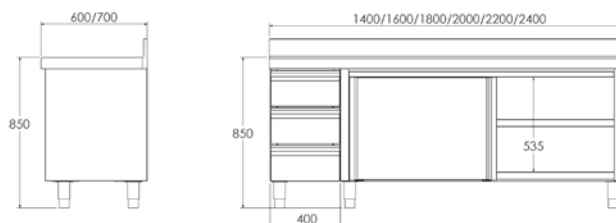

PRODUITS ASSOCIÉS

**PLANS DE TRAVAIL** page 116

**EPAISSEUR DU PLAN DE TRAVAIL 15/10ÈME MM** PAGE 120



**GAMME 600**

**Dimensions totales (mm)**

1400 x 600 x 850  
1600 x 600 x 850  
1800 x 600 x 850  
2000 x 600 x 850  
2200 x 600 x 850  
2400 x 600 x 850

**AVEC PLAN DE TRAVAIL MURAL**

**Code**

• F0071111  
• F0071112  
• F0071113  
• F0071114  
• F0071115  
• F0071116

**AVEC PLAN DE TRAVAIL CENTRAL**

**Code**

• F0071011  
• F0071012  
• F0071013  
• F0071014  
• F0071015  
• F0071016

**SANS PLAN DE TRAVAIL**

**Code**

• F0083011  
• F0083012  
• F0083013  
• F0083014  
• F0083015  
• F0083016

**GAMME 700**

**Dimensions totales (mm)**

1400 x 700 x 850  
1600 x 700 x 850  
1800 x 700 x 850  
2000 x 700 x 850  
2200 x 700 x 850  
2400 x 700 x 850

**AVEC PLAN DE TRAVAIL MURAL**

**Code**

• F0071131  
• F0071132  
• F0071133  
• F0071134  
• F0071135  
• F0071136

**AVEC PLAN DE TRAVAIL CENTRAL**

**Code**

• F0071031  
• F0071032  
• F0071033  
• F0071034  
• F0071035  
• F0071036

**SANS PLAN DE TRAVAIL**

**Code**

• F0083031  
• F0083032  
• F0083033  
• F0083034  
• F0083035  
• F0083036





**POSSIBILITÉ DE PERSONNALISER LA LONGUEUR**

Indiquer la longueur désirée, le PVP et le code du modèle juste un peu plus grand. (•)

**MEUBLES AVEC TIROIRS À DROITE ET PORTES COULISSANTES**

- Construction en acier inoxydable AISI 304 18/10.
- Plan de travail et étagères avec renforts oméga.
- Dossieret arrière de 105 mm (modèles muraux) et bandeau avant de 65 mm avec profil arrondi, totalement soudés.
- Étagère réglable en hauteur avec supports très robustes.
- Pieds de 150 mm pour surélever le meuble de 850 à 920 mm.
- Portes à coulissement doux, sans glissière inférieure pour faciliter le nettoyage.
- Dimensions utiles du tiroir 289 x 485 x 125 mm.
- **Livrées montées.**
- **En option : Pieds réglables en hauteur de 900 à 990 mm (page 121).**

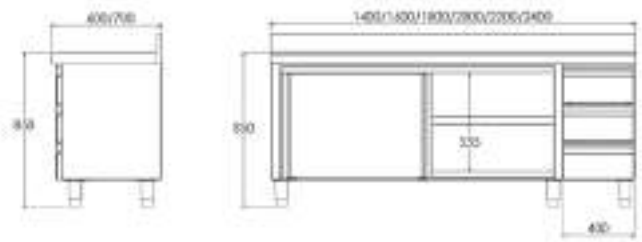
**DIMENSIONS MEUBLES AVEC TIROIRS ET PORTES COULISSANTES****PRODUITS ASSOCIÉS****PLANS DE TRAVAIL** page 116**EPAISSEUR DU PLAN DE TRAVAIL 15/10ÈME MM** PAGE 120**GAMME 600**

Dimensions totales (mm)	AVEC PLAN DE TRAVAIL MURAL Code	AVEC PLAN DE TRAVAIL CENTRAL Code	SANS PLAN DE TRAVAIL Code
1400 x 600 x 850	• F0071101	• F0071001	• F0083101
1600 x 600 x 850	• F0071102	• F0071002	• F0083102
1800 x 600 x 850	• F0071103	• F0071003	• F0083103
2000 x 600 x 850	• F0071104	• F0071004	• F0083104
2200 x 600 x 850	• F0071105	• F0071005	• F0083105
2400 x 600 x 850	• F0071106	• F0071006	• F0083106

**GAMME 700**

Dimensions totales (mm)	AVEC PLAN DE TRAVAIL MURAL Code	AVEC PLAN DE TRAVAIL CENTRAL Code	SANS PLAN DE TRAVAIL Code
1400 x 700 x 850	• F0071121	• F0071021	• F0083021
1600 x 700 x 850	• F0071122	• F0071022	• F0083022
1800 x 700 x 850	• F0071123	• F0071023	• F0083023
2000 x 700 x 850	• F0071124	• F0071024	• F0083024
2200 x 700 x 850	• F0071125	• F0071025	• F0083025
2400 x 700 x 850	• F0071126	• F0071026	• F0083026

• **EXPÉDITION EN 3 JOURS**

# MEUBLES POUR PLONGES

## GAMME 600

- Construction en acier inoxydable AISI 304 18/10.
- Dossieret arrière de 105 mm et bandeau avant de 65 mm avec profil arrondi, totalement soudé.
- Bacs à plonge emboutis et insonorisés.
- Bonde d'évacuation et tuyau de trop-plein dans chaque bac.
- Pieds de 150 mm pour surélever le meuble de 850 à 920 mm.
- Pieds arrière avancés de 50 mm pour permettre d'installer les bâtis sur un sol avec plinthes sanitaires.
- Arrière ouvert pour faciliter l'accès aux raccordements.
- Disponible avec portes battantes ou coulissantes, selon le modèle.
- Robinetterie non incluse.
- **Livrés montés.**
- **En option : Pieds réglables en hauteur de 900 à 990 mm (page 121).**

PRODUITS ASSOCIÉS  
**ROBINETTERIE** page 47

### DIMENSIONS BAC

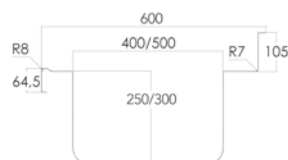

## GAMME 600

Dimensions totales (mm)		Dimensions bac (mm)	Meuble avec portes	Meuble avec portes et espace pour lave-vaisselle
600 x 600		500 x 400 x 250	• FP960600 Battantes	-
		400 x 400 x 250	• FP91060D Coulissantes	-
1000 x 600		400 x 400 x 250	• FP91060I Coulissantes	-
		400 x 400 x 250	• FP910600 Coulissantes	-
1200 x 600		500 x 400 x 250	• FP91260D Coulissantes	• FP9126LD Battantes
		500 x 400 x 250	• FP91260I Coulissantes	• FP9126LI Battantes
		500 x 400 x 250	• FP912600 Coulissantes	-
1400 x 600		400 x 400 x 250	• FP91460D Coulissantes	-
		400 x 400 x 250	• FP91460I Coulissantes	-
		500 x 400 x 250	• FP91461D Coulissantes	• FP9146LD Battantes
		500 x 400 x 250	• FP91461I Coulissantes	• FP9146LI Battantes
1600 x 600		500 x 400 x 250	• FP91660D Coulissantes	-
		500 x 400 x 250	• FP91660I Coulissantes	-
1800 x 600		500 x 400 x 300	• FP91860D Coulissantes	• FP9186LD Coulissantes
		500 x 400 x 300	• FP91860I Coulissantes	• FP9186LI Coulissantes
2000 x 600		500 x 400 x 250	• FP920600 Coulissantes	-



## GAMME 700

- Construction en acier inoxydable AISI 304 18/10.
- Dossieret arrière de 105 mm et bandeau avant de 65 mm avec profil arrondi, totalement soudé.
- Bacs à plonge emboutis et insonorisés.
- Bonde d'évacuation et tuyau de trop-plein dans chaque bac.
- Pieds de 150 mm pour surélever le meuble de 850 à 920 mm.
- Pieds arrière avancés de 50 mm pour permettre d'installer les bâtis sur un sol avec plinthes sanitaires.
- Arrière ouvert pour faciliter l'accès aux raccordements.
- Disponible avec portes battantes ou coulissantes, selon le modèle.
- Robinetterie non incluse.
- **Livrés montés.**
- **En option : Pieds réglables en hauteur de 900 à 990 mm (page 121).**

PRODUITS ASSOCIÉS  
**ROBINETTERIE** page 47

### DIMENSIONS BAC

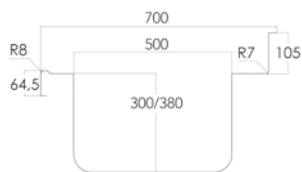

## GAMME 700

Dimensions totales (mm)		Dimensions bac (mm)	Meuble avec portes	Meuble avec portes et espace pour lave-vaisselle
700 x 700		500 x 500 x 300	• FP970700 Battantes	-
		500 x 500 x 300	• FP91070D Coulissantes	-
1000 x 700		500 x 500 x 300	• FP91070I Coulissantes	-
		500 x 400 x 250	• FP910700 Coulissantes	-
1200 x 700		500 x 500 x 300	• FP91270D Coulissantes	• FP9127LD Battantes
		500 x 500 x 300	• FP91270I Coulissantes	• FP9127LI Battantes
		500 x 500 x 300	• FP912700 Coulissantes	-
1400 x 700		600 x 500 x 300	• FP91470D Coulissantes	• FP9147LD Battantes
		600 x 500 x 300	• FP91470I Coulissantes	• FP9147LI Battantes
		600 x 500 x 300	• FP914700 Coulissantes	-
1600 x 700		500 x 500 x 300	• FP91670D Coulissantes	-
		500 x 500 x 300	• FP91670I Coulissantes	-
1800 x 700		500 x 500 x 300	• FP91870D Coulissantes	• FP9187LD Coulissantes
		500 x 500 x 300	• FP91870I Coulissantes	• FP9187LI Coulissantes
		500 x 500 x 300	• FP918700 Coulissantes	-
2000 x 700		600 x 500 x 300	• FP92070D Coulissantes	-
		600 x 500 x 300	• FP92070I Coulissantes	-

# PLAN DE TRAVAIL CENTRAL ET MURAL



**POSSIBILITÉ DE PERSONNALISER LA LONGUEUR**

Indiquer la longueur désirée, le PVP et le code du modèle juste un peu plus grand. (\*)



## PLAN DE TRAVAIL

- Plan de travail en acier inoxydable AISI 304 18/10 satiné.
- Avec renforts oméga.
- Dossieret arrière de 105 mm et bandeau avant de 65 mm avec profil arrondi, totalement soudé.

ÉPAISSEUR DU PLAN DE TRAVAIL 15/10ÈME MM PAGE 120

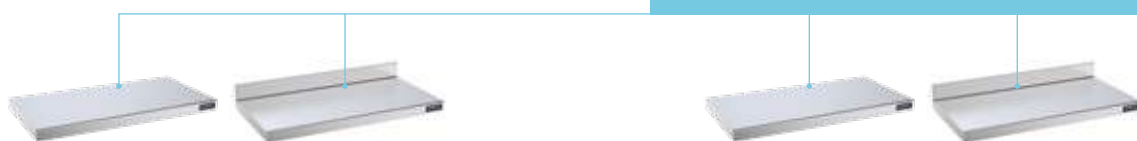

### GAMME 600

Dimensions totales (mm)	Plan de travail central	Plan de travail mural
400 x 600	• F0080301	• F0080351
500 x 600	• F0080302	• F0080352
600 x 600	• F0080303	• F0080353
700 x 600	• F0080419	• F0080420
800 x 600	• F0080304	• F0080354
900 x 600	• F0080401	• F0080403
1000 x 600	• F0080305	• F0080355
1100 x 600	• F0080306	• F0080356
1200 x 600	• F0080307	• F0080357
1300 x 600	• F0080308	• F0080358
1400 x 600	• F0080309	• F0080359
1500 x 600	• F0080310	• F0080360
1600 x 600	• F0080311	• F0080361
1700 x 600	• F0080312	• F0080362
1800 x 600	• F0080313	• F0080363
1900 x 600	• F0080314	• F0080364
2000 x 600	• F0080315	• F0080365
2100 x 600	• F0080316	• F0080366
2200 x 600	• F0080317	• F0080367
2300 x 600	• F0080318	• F0080368
2400 x 600	• F0080319	• F0080369
2500 x 600	• F0080320	• F0080370
2600 x 600	• F0080321	• F0080371
2700 x 600	• F0080322	• F0080372
2800 x 600	• F0080323	• F0080373

### GAMME 700

Dimensions totales (mm)	Plan de travail central	Plan de travail mural
400 x 700	• F0080326	• F0080376
500 x 700	• F0080327	• F0080377
600 x 700	• F0080328	• F0080378
700 x 700	• F0080421	• F0080422
800 x 700	• F0080329	• F0080379
900 x 700	• F0080402	• F0080404
1000 x 700	• F0080330	• F0080380
1100 x 700	• F0080331	• F0080381
1200 x 700	• F0080332	• F0080382
1300 x 700	• F0080333	• F0080383
1400 x 700	• F0080334	• F0080384
1500 x 700	• F0080335	• F0080385
1600 x 700	• F0080336	• F0080386
1700 x 700	• F0080337	• F0080387
1800 x 700	• F0080338	• F0080388
1900 x 700	• F0080339	• F0080389
2000 x 700	• F0080340	• F0080390
2100 x 700	• F0080341	• F0080391
2200 x 700	• F0080342	• F0080392
2300 x 700	• F0080343	• F0080393
2400 x 700	• F0080344	• F0080394
2500 x 700	• F0080345	• F0080395
2600 x 700	• F0080346	• F0080396
2700 x 700	• F0080347	• F0080397
2800 x 700	• F0080348	• F0080398



# PLAN DE TRAVAIL MURAL AVEC BAC



**POSSIBILITÉ DE PERSONNALISER LA LONGUEUR**  
Indiquer la longueur désirée, le PVP et le code du modèle juste un peu plus grand. (•)

## PLAN DE TRAVAIL AVEC BAC

- Plan de travail en acier inoxydable AISI 304 18/10 satiné.
- Avec renforts oméga.
- Dossieret arrière de 105 mm et bandeau avant de 65 mm avec profil arrondi, totalement soudé.
- Bac soudé de 500 x 400 x 250 mm.

PRODUITS ASSOCIÉS

**ROBINETTERIE** page 47

ÉPAISSEUR DU PLAN DE TRAVAIL 15/10ÈME MM PAGE 120



### GAMME 600

Dimensions totales (mm)	Plan de travail avec bac à droite	Plan de travail avec bac à gauche	Plan de travail avec bac central
1000 x 600	• FEC1006D	• FEC1006I	• FEC1006C
1200 x 600	• FEC1206D	• FEC1206I	• FEC1206C
1400 x 600	• FEC1406D	• FEC1406I	• FEC1406C
1500 x 600	• FEC1506D	• FEC1506I	• FEC1506C
1600 x 600	• FEC1606D	• FEC1606I	• FEC1606C
1800 x 600	• FEC1806D	• FEC1806I	• FEC1806C
2000 x 600	• FEC2006D	• FEC2006I	• FEC2006C
2200 x 600	• FEC2206D	• FEC2206I	• FEC2206C
2400 x 600	• FEC2406D	• FEC2406I	• FEC2406C
2600 x 600	• FEC2606D	• FEC2606I	• FEC2606C
2800 x 600	• FEC2806D	• FEC2806I	• FEC2806C

### GAMME 700

Dimensions totales (mm)	Plan de travail avec bac à droite	Plan de travail avec bac à gauche	Plan de travail avec bac central
1000 x 700	• FEC1007D	• FEC1007I	• FEC1007C
1200 x 700	• FEC1207D	• FEC1207I	• FEC1207C
1400 x 700	• FEC1407D	• FEC1407I	• FEC1407C
1500 x 700	• FEC1507D	• FEC1507I	• FEC1507C
1600 x 700	• FEC1607D	• FEC1607I	• FEC1607C
1800 x 700	• FEC1807D	• FEC1807I	• FEC1807C
2000 x 700	• FEC2007D	• FEC2007I	• FEC2007C
2200 x 700	• FEC2207D	• FEC2207I	• FEC2207C
2400 x 700	• FEC2407D	• FEC2407I	• FEC2407C
2600 x 700	• FEC2607D	• FEC2607I	• FEC2607C
2800 x 700	• FEC2807D	• FEC2807I	• FEC2807C



# MOBILIER D'APPOINT POUR TERRASSE

## MOBILIER D'APPOINT POUR TERRASSE

- Fabriqué en acier inoxydable AISI 304 18/10.
- Plan de travail avec renforts oméga.
- Dossieret arrière de 105 mm et bandeau avant de 65 mm avec profil arrondi, totalement soudé.
- Tiroirs avec glissières télescopiques.
- Modules de grande capacité avec portes battantes.
- Poignée latérale pour une manipulation facile du meuble.
- Support latéral pour poser les plateaux.
- 4 roulettes pivotantes de Ø 150 mm avec pare-chocs, dont 2 avec frein.
- Modèles avec dossierets latéraux, entièrement soudés.
- **Livré monté.**



### SANS DOSSERETS LATÉRAUX

Dimensions totales (mm)	Portes	Tiroirs	Code
1000 x 600 x 1100	-	2	• F0072001
1000 x 600 x 1100	2	2	• F0072002
1500 x 600 x 1100	3	3	• F0072003

### AVEC DOSSERETS LATÉRAUX

Dimensions totales (mm)	Portes	Tiroirs	Code
1000 x 600 x 1100	-	2	• F0072004
1000 x 600 x 1100	2	2	• F0072005
1500 x 600 x 1100	3	3	• F0072006



# MEUBLE DE RECYCLAGE

## MEUBLE FERMÉ DE RECYCLAGE

- **Idéal pour le tri des déchets.**
- Fabriqué en acier inoxydable AISI 304 18/10.
- Bandeau avant de 65 mm avec profil arrondi, totalement soudé.
- Dossieret arrière de 105 mm entièrement soudé sur les modèles muraux.
- Pieds de 150 mm pour surélever le meuble de 850 à 920 mm.
- La hauteur du modèle pour enfants est de 700 à 750 mm.
- Pieds arrière avancés de 50 mm pour permettre d'installer les bâtis sur un sol avec plinthes sanitaires.
- Portes battantes.
- Deux ou trois trous de Ø 190-280 mm pour les anneaux en caoutchouc.
- Anneaux en caoutchouc colorés non inclus.
- **Livré monté.**
- **En option : Pieds réglables en hauteur de 900 à 990 mm (page 121).**



### PRODUITS ASSOCIÉS

**POUBELLES** page 171



### CENTRAL

Dimensions totales (mm)	Trous	Code
1200 x 600 x 850	2	• F0072013
1800 x 600 x 850	3	• F0072014

### CENTRAL POUR ENFANTS

Dimensions totales (mm)	Trous	Code
1200 x 600 x 700	2	• F0072011
1800 x 600 x 700	3	• F0072012



### MURAL

Dimensions totales (mm)	Trous	Code
1200 x 600 x 850	2	• F0072007
1800 x 600 x 850	3	• F0072008

### MURAL POUR ENFANTS

Dimensions totales (mm)	Trous	Code
1200 x 600 x 700	2	• F0072009
1800 x 600 x 700	3	• F0072010

## ANNEAU EN CAOUTCHOUC POUR DÉCHETS

- **Facilite l'identification du conteneur.**
- Démontable.
- Facile à nettoyer et à désinfecter.

Couleur	Code
Rouge - Biologique	• ARO000RO
Vert - Verre	• ARO000VE
Jaune - Plastique	• ARO000AM
Bleu - Papier	• ARO000AZ



# PERSONNALISATION PLANS DE TRAVAIL



## ÉPAISSEUR 15/10ÈME MM SUR PLAN DE TRAVAIL

- Fabrication de plans de travail en acier inoxydable AISI 304 18/10 de 15/10ème mm d'épaisseur.
- Plus grande résistance.
- Augmentation de PVP sur plan de travail standard :

Dimensions	Code
Jusqu'à 1200 mm	• FESP1512
Jusqu'à 1600 mm	• FESP1516
Jusqu'à 2000 mm	• FESP1520
Jusqu'à 2400 mm	• FESP1524
Jusqu'à 2800 mm	• FESP1528

## TROU VIDE-DÉCHETS ET COUVERCLE SUR PLANS DE TRAVAIL

- Trou vide-déchets de 200 mm de Ø avec collerette en caoutchouc pour jeter les déchets directement dans une poubelle placée sous le plan de travail.
- Caoutchouc alimentaire haute densité.
- Collerette en caoutchouc amovible.



Modèle	Code
Trou + collerette en caoutchouc	• ADE50001
Collerette de caoutchouc de rechange	• CAD00001
Couvercle pour trou vide-déchets	• RTAPAD01

## DOSSERET LATÉRAL PLIÉ ET SOUDÉ AU PLAN DE TRAVAIL

- Construction en acier inoxydable AISI 304 18/10.
- Dossieret latéral plié avec plinthes sanitaires et soudure d'angle.
- Augmentation de PVP sur plan de travail standard.
- **Compatible uniquement avec les plans de travail muraux**



Modèle	Code
Droite	• CPDE0001
Gauche	• CPIE0002
Droite + Gauche *	• CP2E0003

\* Pour plans de travail mesurant jusqu'à 2600 mm.

## TROU POUR ROBINET SUR PLAN DE TRAVAIL

- Trou de 33 mm de diamètre.

Modèle	Position	Code
Droite		• LAVA0001
Gauche		• LAVA0002
Centrale		• LAVA0003
Entre bacs		• LAVA0004

## PLAN DE TRAVAIL AVEC RENFORTS OMÉGA EN ACIER INOXYDABLE

- Renforts oméga normaux remplacés par des renforts omégas en acier inoxydable.
- Augmentation de PVP sur plan de travail standard.

Dimensions	Plan de travail seul	Plan de travail 1 étagère	Plan de travail 2 étagères
Jusqu'à 1200 mm	• FIX1200E	• FIX1201E	• FIX1202E
Jusqu'à 1600 mm	• FIX1600E	• FIX1601E	• FIX1602E
Jusqu'à 2000 mm	• FIX2000E	• FIX2001E	• FIX2002E
Jusqu'à 2400 mm	• FIX2400E	• FIX2401E	• FIX2402E
Jusqu'à 2800 mm	• FIX2800E	• FIX2801E	• FIX2802E





# ACCESSOIRES POUR MEUBLES ET MODULES

## LOT DE 4 OU 6 ROULETTES

- 4 ou 6 roulettes de 150 mm de Ø, dont deux avec frein.
- Il est indispensable d'indiquer le modèle de meuble lors de la commande.
- Ils remplacent les pieds livrés de série sur les meubles et les modules.

Modèle	Pour modules de longueur	Code
4 roulettes	≤ 2000 mm	• FRU80001
6 roulettes	> 2000 mm	• FRU80002

## PIEDS RÉGLABLES EN HAUTEUR DE 900 À 990 MM

- Fabriqués en acier inoxydable AISI 304 18/10.
- Ils remplacent les pieds livrés de série sur les meubles et les modules.
- Il est indispensable d'indiquer le modèle de meuble lors de la commande.

Modèle	Code
4 pieds	• FPM00004
6 pieds	• FPM00006

## PLINTHES

- Construction en acier inoxydable AISI 304 18/10.
- Installation facile.

Dimensions	Code
400	• FZ000400
600	• FZ000600
800	• FZ000800
1000	• FZ001000
1200	• FZ001200
1400	• FZ001400
1600	• FZ001600
1800	• FZ001800
2000	• FZ002000
Latéral 600	• FZL00600
Latéral 700	• FZL00700

## Exemple de composition

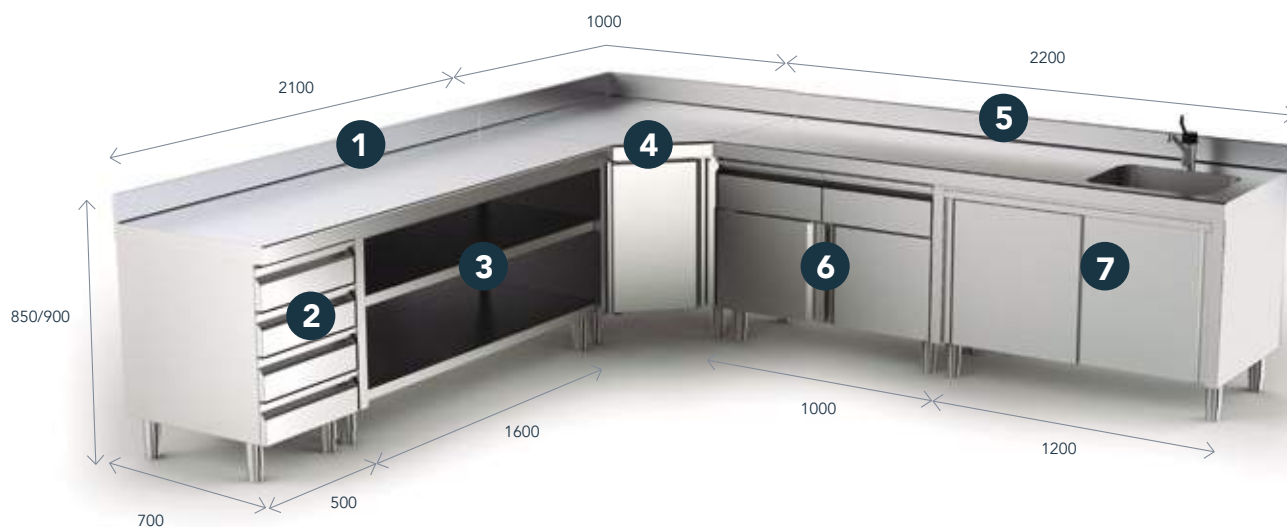

Description	Dimensions totales (mm)	Code
1. Plan de travail mural - Gamme 700	2 100 x 700	F0080391
2. Module 4 tiroirs sans plan de travail - Gamme 700	500 x 700 x 850	F0080124
3. Module avec étagères, sans plan de travail - Gamme 700	1600 x 700 x 850	F0080056
4. Meuble d'angle 90° avec chanfrein - Gamme 700	1 000 x 1 000 x 700 x 850	F0070117
5. Plan de travail mural avec bac à droite - Gamme 700	2200 x 700	FEC2207D
6. Module avec tiroirs et portes battantes, sans plan de travail - Gamme 700	1000 x 700 x 850	F0080109
7. Module avec porte coulissante pour plan de travail avec bac - Gamme 700	1200 x 700 x 850	FCU80008





PRÉPARATION STATIQUE

# ARMOIRES



## ARMOIRES ADOSSÉES

PAGE 124



## ARMOIRES CHAUFFANTES POUR ASSIETTES

PAGE 125



## SUPPORTS

PAGE 125



## ARMOIRES HAUTES

PAGE 126

# ARMOIRES ADOSSÉES

- **Prévue pour l'organisation quotidienne des cuisines professionnelles.**
- Construction en acier inoxydable AISI 304 18/10 satiné.
- Étagère intermédiaire réglable en hauteur.
- Facile à fixer au mur.



## PORTES BATTANTES

Dimensions totales (mm)	Portes	Code
400 x 400 x 600	1	• F0240134
500 x 400 x 600	1	• F0240135
800 x 400 x 600	2	• F0240136
1000 x 400 x 600	2	• F0240137

- Les modèles avec porte battante s'ouvrent de gauche à droite.
- Le modèle d'angle est conçu pour unir les armoires adossées disposées en angle à 90°.
- Système de parois réglable pour dénivelés de plus de 1 cm.
- **Livrés montés.**



## OUVERTES

Dimensions totales (mm)	Code
1000 x 400 x 600	• F0240130
1200 x 400 x 600	• F0240131
1400 x 400 x 600	• F0240132
1600 x 400 x 600	• F0240133



## PORTES COULISSANTES AVEC ÉTAGÈRE

Dimensions totales (mm)	Avec étagère
1000 x 400 x 600	• F0240101
1200 x 400 x 600	• F0240102
1400 x 400 x 600	• F0240104
1600 x 400 x 600	• F0240103
1800 x 400 x 600	• F0240105

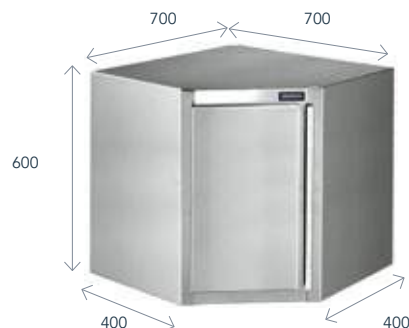

## ANGLE 90°

Dimensions totales (mm)	Code
700 x 400 x 600	• F0240121

## PORTES COULISSANTES AVEC ÉGOUTTOIR

Dimensions totales (mm)	Avec égouttoir
1000 x 400 x 600	• F0240111
1200 x 400 x 600	• F0240112



# ARMOIRES CHAUFFANTES POUR ASSIETTES ET SUPPORTS

## ARMOIRE CHAUFFANTE POUR ASSIETTES

- Conçue pour maintenir les assiettes à température durant le service.
- Construction en acier inoxydable AISI 304 18/10.
- Interrupteur lumineux et thermostat analogique réglable 0/90 °C.
- Modèle simple : 1 étagère intermédiaire réglable.
- Modèle double : 2 étagères intermédiaires réglables.
- Modèle modulaire : installation facile sur l'étagère inférieure des tables de travail.



SIMPLE



DOUBLE



MODULAIRE

Modèle	Dimensions totales (mm)	Puissance (W)	Alimentation (V/Hz)	Capacité assiettes	Diamètre d'assiettes	Code
Simple	400 x 460 x 870	400	230/50-60	60	310 mm	• F0420301
Double	800 x 460 x 870	1500	230/50-60	120	310 mm	• F0420302
Modulaire	400 x 460 x 570	400	230/50-60	30	290 mm	• F0420306

## BARRE DE SUPPORT D'USTENSILES

- Construction tube d'acier inoxydable AISI 304 18/10 de 8 mm de Ø.
- Platinas soudées avec trous pour fixation au mur (chevilles et vis incluses).



Dimensions totales (mm)	Ø	Code
600 x 48	8 mm	• F0210201

# ARMOIRES HAUTES

## ARMOIRE HAUTE

- Conçue pour faciliter l'entreposage et l'organisation en cuisine.
- Construction en acier inoxydable AISI 304 18/10 satiné.
- Tous les modèles possèdent 3 étagères intermédiaires en acier inoxydable avec renforts oméga. L'étagère centrale est fixe, les deux autres sont réglables en hauteur.
- Charge maximale par étagère : 80 kg.
- Serrure avec clé incluse.
- Pieds réglables en hauteur de 150 mm pour une stabilité maximale.
- **Livrés montés.**

### DIMENSIONS ARMOIRE HAUTE

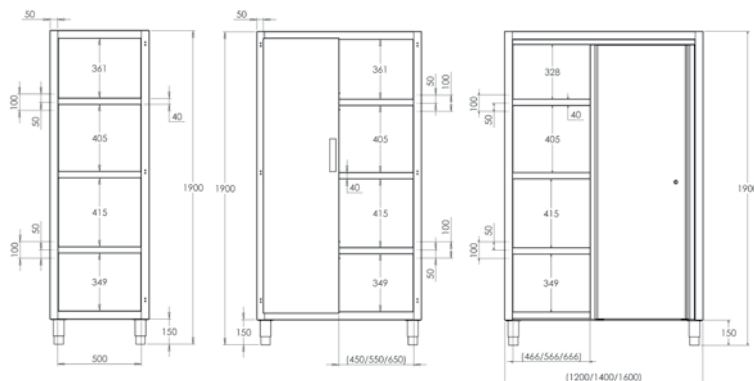

#### PORTES BATTANTES

Dimensions totales (mm)	Code	Portes
600 x 600 x 1900	• F0240000	1
1000 x 600 x 1900	• F0240006	2
1200 x 600 x 1900	• F0240007	2
1400 x 600 x 1900	• F0240008	2
1600 x 600 x 1900	-	-

#### PORTES COULISSANTES

Code	Portes
-	-
• F0240001	2
• F0240002	2
• F0240003	2

## PROTECTEUR INCLINÉ POUR ARMOIRE HAUTE

- Utile pour éviter l'accumulation de poussière et de salissures sur la partie supérieure de l'armoire
- Construction en acier inoxydable AISI 304 18/10 satiné.
- Facile à installer sur les armoires hautes.

Dimensions totales (mm)	Portes battantes	Portes coulissantes
600 x 600 x 200	• F0240402	-
1000 x 600 x 200	• F0240403	-
1200 x 600 x 200	• F0240404	• F0240406
1400 x 600 x 200	• F0240405	• F0240407
1600 x 600 x 200	-	• F0240408



## ARMOIRE POUR PRODUITS DE NETTOYAGE

- Conçue pour ranger les produits et ustensiles de nettoyage, et les maintenir séparés de la zone de travail.
- Construction en acier inoxydable AISI 304 18/10 satiné.
- Armoire munie de 3 étagères intermédiaires en acier inoxydable et d'un espace pour ranger les ustensiles de nettoyage.
- Serrure avec clé incluse.
- Pieds réglables en hauteur de 150 mm pour une stabilité maximale.
- **Livrés montés.**

DIMENSIONS ARMOIRE HAUTE

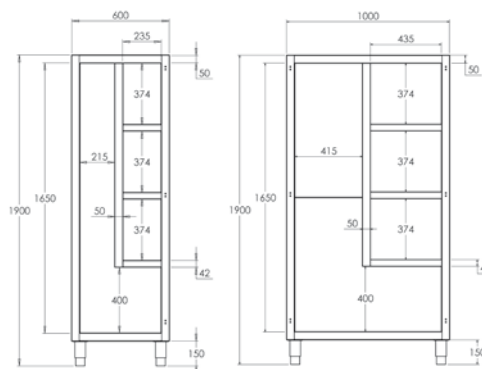

Dimensions totales (mm)	Portes battantes	Code
600 x 450 x 1900	1	• F0240201
1000 x 450 x 1900	2	• F0240202

## PROTECTEUR INCLINÉ ARMOIRE POUR PRODUITS DE NETTOYAGE

- Utile pour éviter l'accumulation de poussière et de salissures sur la partie supérieure de l'armoire
- Construction en acier inoxydable AISI 304 18/10 satiné.
- Facile à installer sur les armoires hautes.

Dimensions totales (mm)	Code
600 x 450 x 200	• F0240410
1000 x 450 x 200	• F0240409







PRÉPARATION STATIQUE

# ÉTAGÈRES



## ÉTAGÈRES MURALES

PAGE 130



## ÉTAGÈRES AVEC PROFIL RAINURÉ

PAGE 135



## RAYONNAGE EN ACIER INOXYDABLE

PAGE 142



## RAYONNAGES EN ALUMINIUM

PAGE 152



## ÉTAGÈRE MURALE SOUDÉE

- Construction en acier inoxydable AISI 304 18/10.
- Consoles murales avec trous de 8 mm de Ø.
- Chevilles et vis incluses.
- **Livrée entièrement soudée.**



Dimensions totales (mm)	Code
600 x 250 x 150	• F0100207
800 x 250 x 150	• F0100208
1000 x 250 x 150	• F0100201
1200 x 250 x 150	• F0100202
1400 x 250 x 150	• F0100203
1500 x 250 x 150	• F0100209
1600 x 250 x 150	• F0100204
1800 x 250 x 150	• F0100205
2000 x 250 x 150	• F0100206

Dimensions totales (mm)	Code
600 x 300 x 250	• F0100226
800 x 300 x 250	• F0100227
1000 x 300 x 250	• F0100228
1200 x 300 x 250	• F0100229
1400 x 300 x 250	• F0100230
1500 x 300 x 250	• F0100231
1600 x 300 x 250	• F0100232
1800 x 300 x 250	• F0100233
2000 x 300 x 250	• F0100234

Dimensions totales (mm)	Code
600 x 400 x 250	• F0100217
800 x 400 x 250	• F0100218
1000 x 400 x 250	• F0100211
1200 x 400 x 250	• F0100212
1400 x 400 x 250	• F0100213
1500 x 400 x 250	• F0100219
1600 x 400 x 250	• F0100214
1800 x 400 x 250	• F0100215
2000 x 400 x 250	• F0100216



**POSSIBILITÉ DE PERSONNALISER LA LONGUEUR**

Indiquer la longueur désirée, le PVP et le code du modèle juste un peu plus grand. (•)

## ÉTAGÈRE MURALE ÉGOUTTOIR

- Construction en acier inoxydable AISI 304 18/10.
- Consoles murales avec trous de 8 mm de Ø.
- Chevilles et vis incluses.
- Grilles démontables en acier inoxydable.
- Pour assiettes d'un diamètre maximal de 250 mm.
- **Livrée entièrement soudée.**



Dimensions totales (mm)	Capacité assiettes	Code
730 x 300 x 180	26	• F0200301
1430 x 300 x 180	52	• F0200302

## ÉTAGÈRE MURALE HOTTE ASPIRANTE

- Construction en acier inoxydable AISI 304 18/10.
- Consoles murales avec trous de 8 mm de Ø.
- Chevilles et vis incluses.
- Grilles démontables en acier inoxydable GN 1/1.
- **Livrée entièrement soudée.**



Dimensions totales (mm)	Capacité	Code
590 x 400 x 180	1GN 1/1	• F0200104
1115 x 400 x 180	2GN 1/1	• F0200101
1650 x 400 x 180	3GN 1/1	• F0200102
2180 x 400 x 180	4GN 1/1	• F0200103



## ÉTAGÈRE POUR FOUR MICRO-ONDES

- **Conçues pour suspendre un four micro-ondes ou un autre appareil au mur.**
- Construite en acier inoxydable.
- Consoles murales avec trous de 8 mm de Ø.
- Chevilles et vis incluses.
- Trou pour câble de 60 mm de Ø.
- **Livrée entièrement soudée avec consoles démontées.**



Dimensions totales (mm)	Code
600 x 400 x 230	• F0200401
700 x 500 x 280	• F0200403
800 x 400 x 230	• F0200402



## ÉTAGÈRE MURALE EN TUBES

- Construction en acier inoxydable AISI 304 18/10.
- Consoles murales en acier inoxydable satiné avec trous de 8 mm de Ø.
- Chevilles et vis incluses.
- Tubes de 25 x 25 mm d'acier inoxydable.
- **Livrée entièrement soudée.**



Dimensions totales (mm)	Code
600 x 400 x 248	• F0100007
800 x 400 x 248	• F0100008
1000 x 400 x 248	• F0100001
1200 x 400 x 248	• F0100002
1400 x 400 x 248	• F0100003
1600 x 400 x 248	• F0100004
1800 x 400 x 248	• F0100006 *
2000 x 400 x 248	• F0100005 *

\* Modèles qui disposent d'une console centrale soudée.



EXPÉDITION • EN 3 JOURS • EN 24/48 HEURES

WWW.DISTFORM.COM / 131



## ÉTAGÈRE AVEC CONSOLES

- Étagère fabriquée en acier inoxydable.
- Blocs d'installation et vis inclus.
- Livrée démontée.
- **Facile à monter en 3 minutes.**



Dimensions totales (mm)	Code
600 x 250 x 150	• F0100235
800 x 250 x 150	• F0100236
1000 x 250 x 150	• F0100237
1200 x 250 x 150	• F0100238
1400 x 250 x 150	• F0100239
1500 x 250 x 150	• F0100240
1600 x 250 x 150	• F0100241
1800 x 250 x 150	• F0100242
2000 x 250 x 150	• F0100243

Dimensions totales (mm)	Code
600 x 300 x 200	• F0100221
800 x 300 x 200	• F0100222
1000 x 300 x 200	• F0100223
1200 x 300 x 200	• F0100224
1400 x 300 x 200	• F0100225
1500 x 300 x 200	• F0100253
1600 x 300 x 200	• F0100254
1800 x 300 x 200	• F0100255
2000 x 300 x 200	• F0100256

Dimensions totales (mm)	Code
600 x 400 x 250	• F0100244
800 x 400 x 250	• F0100245
1000 x 400 x 250	• F0100246
1200 x 400 x 250	• F0100247
1400 x 400 x 250	• F0100248
1500 x 400 x 250	• F0100249
1600 x 400 x 250	• F0100250
1800 x 400 x 250	• F0100251
2000 x 400 x 250	• F0100252



**POSSIBILITÉ DE PERSONNALISER LA LONGUEUR**

Indiquer la longueur désirée, le PVP et le code du modèle juste un peu plus grand. (•)

**ÉTAGÈRE AVEC CONSOLES INVERSÉES**

- Étagère fabriquée en acier inoxydable.
- Blocs d'installation et vis inclus.
- Livrée démontée.
- **Facile à monter en 3 minutes.**



Dimensions totales (mm)	Code
600 x 250 x 150	• F0100600
800 x 250 x 150	• F0100601
1000 x 250 x 150	• F0100602
1200 x 250 x 150	• F0100603
1400 x 250 x 150	• F0100604
1500 x 250 x 150	• F0100605
1600 x 250 x 150	• F0100606
1800 x 250 x 150	• F0100607
2000 x 250 x 150	• F0100608



Dimensions totales (mm)	Code
600 x 300 x 200	• F0100609
800 x 300 x 200	• F0100610
1000 x 300 x 200	• F0100611
1200 x 300 x 200	• F0100612
1400 x 300 x 200	• F0100613
1500 x 300 x 200	• F0100614
1600 x 300 x 200	• F0100615
1800 x 300 x 200	• F0100616
2000 x 300 x 200	• F0100617



Dimensions totales (mm)	Code
600 x 400 x 250	• F0100618
800 x 400 x 250	• F0100619
1000 x 400 x 250	• F0100620
1200 x 400 x 250	• F0100621
1400 x 400 x 250	• F0100622
1500 x 400 x 250	• F0100623
1600 x 400 x 250	• F0100624
1800 x 400 x 250	• F0100625
2000 x 400 x 250	• F0100626



# ÉTAGÈRES MURALES

## RAYONNAGES MURAUX RÉGLABLES

- Construction en acier inoxydable AISI 304 18/10 satiné.
- Échelles faciles à monter.
- Chevilles et vis incluses.



### MONTANT

Hauteur (mm)	Code
600	• F0120001
1000	• F0120002
1500	• F0120003

- PVP/unité.



### ÉTAGÈRE LISSE

Dimensions (mm)	Code
1000 x 250	• F0100401
1200 x 250	• F0100403
1400 x 250	• F0100402
1600 x 250	• F0100404
1000 x 400	• F0100411
1200 x 400	• F0100413
1400 x 400	• F0100412
1600 x 400	• F0100414



### ÉTAGÈRE INCLINÉE

Dimensions (mm)	Unités	Bacs	Code
1000 x 250	4	1/6	• F0100501
1000 x 400	4	1/3	• F0100511

- Bacs non inclus.



### PRODUITS ASSOCIÉS

**BACS GASTRONORM** page 183

## BARRE MURALE DE SUPPORT D'USTENSILES

- Construction tube d'acier inoxydable AISI 304 18/10 de 30 mm de Ø.
- Platinas soudées avec trous pour fixation au mur.
- Chevilles et vis incluses.
- Livrée entièrement soudée.

Dimensions totales (mm)	Code
1000 x 150	• F0210001
1500 x 150	• F0210002
2000 x 150	• F0210003



# ÉTAGÈRES AVEC PROFIL RAINURÉ



## ESTANTERÍAS DE PERFIL RANURADO

Modèles à 4, 5 et 6 niveaux avec  
possibilité d'ajouter des étagères  
supplémentaires

Deux épaisseurs :  
10/10ème mm ou 15/10ème mm

Étagères robustes, capables de  
supporter jusqu'à 350 kg\*

\* Étagère de 800 x 300, d'une épaisseur de  
15/10ème mm avec renforts oméga

### ÉTAGÈRE AVEC PROFIL RAINURÉ D'UNE ÉPAISSEUR DE 10/10ÈME MM OU 15/10ÈME MM

- Fabriquée en acier inoxydable AISI 304 18/10.
- Hauteur des étagères réglable tous les 150 mm.
- Profondeurs d'étagères disponibles : 300, 400, 500 et 600 mm.
- Hauteurs de tréteaux disponibles : 1700 et 2000 mm.
- Les étagères sont fixées aux tréteaux à l'aide des vis fournies.
- **Livrée démontée.**



# ÉTAGÈRES AVEC PROFIL RAINURÉ D'UNE ÉPAISSEUR DE 10/10ÈME MM



## SANS RENFORTS OMÉGA

Dimensions totales (mm)	Charge totale (kg)	4 niveaux	5 niveaux	6 niveaux
800 x 300 x 1700	230	• EPI00001	• EPI00033	• EPI00065
1000 x 300 x 1700	180	• EPI00002	• EPI00034	• EPI00066
1200 x 300 x 1700	130	• EPI00003	• EPI00035	• EPI00067
1400 x 300 x 1700	105	• EPI00004	• EPI00036	• EPI00068
800 x 300 x 2000	230	• EPI00005	• EPI00037	• EPI00069
1000 x 300 x 2000	180	• EPI00006	• EPI00038	• EPI00070
1200 x 300 x 2000	130	• EPI00007	• EPI00039	• EPI00071
1400 x 300 x 2000	105	• EPI00008	• EPI00040	• EPI00072
800 x 400 x 1700	205	• EPI00009	• EPI00041	• EPI00073
1000 x 400 x 1700	155	• EPI00010	• EPI00042	• EPI00074
1200 x 400 x 1700	105	• EPI00011	• EPI00043	• EPI00075
1400 x 400 x 1700	80	• EPI00012	• EPI00044	• EPI00076
800 x 400 x 2000	205	• EPI00013	• EPI00045	• EPI00077
1000 x 400 x 2000	155	• EPI00014	• EPI00046	• EPI00078
1200 x 400 x 2000	105	• EPI00015	• EPI00047	• EPI00079
1400 x 400 x 2000	80	• EPI00016	• EPI00048	• EPI00080
800 x 500 x 1700	200	• EPI00017	• EPI00049	• EPI00081
1000 x 500 x 1700	150	• EPI00018	• EPI00050	• EPI00082
1200 x 500 x 1700	100	• EPI00019	• EPI00051	• EPI00083
1400 x 500 x 1700	75	• EPI00020	• EPI00052	• EPI00084
800 x 500 x 2000	200	• EPI00021	• EPI00053	• EPI00085
1000 x 500 x 2000	150	• EPI00022	• EPI00054	• EPI00086
1200 x 500 x 2000	100	• EPI00023	• EPI00055	• EPI00087
1400 x 500 x 2000	75	• EPI00024	• EPI00056	• EPI00088
800 x 600 x 1700	180	• EPI00025	• EPI00057	• EPI00089
1000 x 600 x 1700	130	• EPI00026	• EPI00058	• EPI00090
1200 x 600 x 1700	80	• EPI00027	• EPI00059	• EPI00091
1400 x 600 x 1700	55	• EPI00028	• EPI00060	• EPI00092
800 x 600 x 2000	180	• EPI00029	• EPI00061	• EPI00093
1000 x 600 x 2000	130	• EPI00030	• EPI00062	• EPI00094
1200 x 600 x 2000	80	• EPI00031	• EPI00063	• EPI00095
1400 x 600 x 2000	55	• EPI00032	• EPI00064	• EPI00096







## AVEC RENFORTS OMÉGA

Dimensions totales (mm)	Charge totale (kg)	4 niveaux	5 niveaux	6 niveaux
800 x 300 x 1700	280	• EPI00097	• EPI00129	• EPI00161
1000 x 300 x 1700	230	• EPI00098	• EPI00130	• EPI00162
1200 x 300 x 1700	180	• EPI00099	• EPI00131	• EPI00163
1400 x 300 x 1700	155	• EPI00100	• EPI00132	• EPI00164
800 x 300 x 2000	280	• EPI00101	• EPI00133	• EPI00165
1000 x 300 x 2000	230	• EPI00102	• EPI00134	• EPI00166
1200 x 300 x 2000	180	• EPI00103	• EPI00135	• EPI00167
1400 x 300 x 2000	155	• EPI00104	• EPI00136	• EPI00168
800 x 400 x 1700	255	• EPI00105	• EPI00137	• EPI00169
1000 x 400 x 1700	205	• EPI00106	• EPI00138	• EPI00170
1200 x 400 x 1700	155	• EPI00107	• EPI00139	• EPI00171
1400 x 400 x 1700	130	• EPI00108	• EPI00140	• EPI00172
800 x 400 x 2000	255	• EPI00109	• EPI00141	• EPI00173
1000 x 400 x 2000	205	• EPI00110	• EPI00142	• EPI00174
1200 x 400 x 2000	155	• EPI00111	• EPI00143	• EPI00175
1400 x 400 x 2000	130	• EPI00112	• EPI00144	• EPI00176
800 x 500 x 1700	250	• EPI00113	• EPI00145	• EPI00177
1000 x 500 x 1700	200	• EPI00114	• EPI00146	• EPI00178
1200 x 500 x 1700	150	• EPI00115	• EPI00147	• EPI00179
1400 x 500 x 1700	125	• EPI00116	• EPI00148	• EPI00180
800 x 500 x 2000	250	• EPI00117	• EPI00149	• EPI00181
1000 x 500 x 2000	200	• EPI00118	• EPI00150	• EPI00182
1200 x 500 x 2000	150	• EPI00119	• EPI00151	• EPI00183
1400 x 500 x 2000	125	• EPI00120	• EPI00152	• EPI00184
800 x 600 x 1700	230	• EPI00121	• EPI00153	• EPI00185
1000 x 600 x 1700	180	• EPI00122	• EPI00154	• EPI00186
1200 x 600 x 1700	130	• EPI00123	• EPI00155	• EPI00187
1400 x 600 x 1700	105	• EPI00124	• EPI00156	• EPI00188
800 x 600 x 2000	230	• EPI00125	• EPI00157	• EPI00189
1000 x 600 x 2000	180	• EPI00126	• EPI00158	• EPI00190
1200 x 600 x 2000	130	• EPI00127	• EPI00159	• EPI00191
1400 x 600 x 2000	105	• EPI00128	• EPI00160	• EPI00192



# ÉTAGÈRES AVEC PROFIL RAINURÉ D'UNE ÉPAISSEUR DE 15/10ÈME MM



## SANS RENFORTS OMÉGA

Dimensions totales (mm)	Charge totale (kg)	4 niveaux	5 niveaux	6 niveaux
800 x 300 x 1700	300	• EPI00193	• EPI00225	• EPI00257
1000 x 300 x 1700	250	• EPI00194	• EPI00226	• EPI00258
1200 x 300 x 1700	150	• EPI00195	• EPI00227	• EPI00259
1400 x 300 x 1700	125	• EPI00196	• EPI00228	• EPI00260
800 x 300 x 2000	300	• EPI00197	• EPI00229	• EPI00261
1000 x 300 x 2000	250	• EPI00198	• EPI00230	• EPI00262
1200 x 300 x 2000	150	• EPI00199	• EPI00231	• EPI00263
1400 x 300 x 2000	125	• EPI00200	• EPI00232	• EPI00264
800 x 400 x 1700	275	• EPI00201	• EPI00233	• EPI00265
1000 x 400 x 1700	225	• EPI00202	• EPI00234	• EPI00266
1200 x 400 x 1700	125	• EPI00203	• EPI00235	• EPI00267
1400 x 400 x 1700	100	• EPI00204	• EPI00236	• EPI00268
800 x 400 x 2000	275	• EPI00205	• EPI00237	• EPI00269
1000 x 400 x 2000	225	• EPI00206	• EPI00238	• EPI00270
1200 x 400 x 2000	125	• EPI00207	• EPI00239	• EPI00271
1400 x 400 x 2000	100	• EPI00208	• EPI00240	• EPI00272
800 x 500 x 1700	275	• EPI00209	• EPI00241	• EPI00273
1000 x 500 x 1700	225	• EPI00210	• EPI00242	• EPI00274
1200 x 500 x 1700	125	• EPI00211	• EPI00243	• EPI00275
1400 x 500 x 1700	100	• EPI00212	• EPI00244	• EPI00276
800 x 500 x 2000	275	• EPI00213	• EPI00245	• EPI00277
1000 x 500 x 2000	225	• EPI00214	• EPI00246	• EPI00278
1200 x 500 x 2000	125	• EPI00215	• EPI00247	• EPI00279
1400 x 500 x 2000	100	• EPI00216	• EPI00248	• EPI00280
800 x 600 x 1700	250	• EPI00217	• EPI00249	• EPI00281
1000 x 600 x 1700	200	• EPI00218	• EPI00250	• EPI00282
1200 x 600 x 1700	100	• EPI00219	• EPI00251	• EPI00283
1400 x 600 x 1700	75	• EPI00220	• EPI00252	• EPI00284
800 x 600 x 2000	250	• EPI00221	• EPI00253	• EPI00285
1000 x 600 x 2000	200	• EPI00222	• EPI00254	• EPI00286
1200 x 600 x 2000	100	• EPI00223	• EPI00255	• EPI00287
1400 x 600 x 2000	75	• EPI00224	• EPI00256	• EPI00288





## AVEC RENFORTS OMÉGA

Dimensions totales (mm)	Charge totale (kg)	4 niveaux	5 niveaux	6 niveaux
800 x 300 x 1700	350	• EPI00289	• EPI00321	• EPI00353
1000 x 300 x 1700	300	• EPI00290	• EPI00322	• EPI00354
1200 x 300 x 1700	200	• EPI00291	• EPI00323	• EPI00355
1400 x 300 x 1700	175	• EPI00292	• EPI00324	• EPI00356
800 x 300 x 2000	350	• EPI00293	• EPI00325	• EPI00357
1000 x 300 x 2000	300	• EPI00294	• EPI00326	• EPI00358
1200 x 300 x 2000	200	• EPI00295	• EPI00327	• EPI00359
1400 x 300 x 2000	175	• EPI00296	• EPI00328	• EPI00360
800 x 400 x 1700	325	• EPI00297	• EPI00329	• EPI00361
1000 x 400 x 1700	275	• EPI00298	• EPI00330	• EPI00362
1200 x 400 x 1700	175	• EPI00299	• EPI00331	• EPI00363
1400 x 400 x 1700	150	• EPI00300	• EPI00332	• EPI00364
800 x 400 x 2000	325	• EPI00301	• EPI00333	• EPI00365
1000 x 400 x 2000	275	• EPI00302	• EPI00334	• EPI00366
1200 x 400 x 2000	175	• EPI00303	• EPI00335	• EPI00367
1400 x 400 x 2000	150	• EPI00304	• EPI00336	• EPI00368
800 x 500 x 1700	325	• EPI00305	• EPI00337	• EPI00369
1000 x 500 x 1700	275	• EPI00306	• EPI00338	• EPI00370
1200 x 500 x 1700	175	• EPI00307	• EPI00339	• EPI00371
1400 x 500 x 1700	150	• EPI00308	• EPI00340	• EPI00372
800 x 500 x 2000	325	• EPI00309	• EPI00341	• EPI00373
1000 x 500 x 2000	275	• EPI00310	• EPI00342	• EPI00374
1200 x 500 x 2000	175	• EPI00311	• EPI00343	• EPI00375
1400 x 500 x 2000	150	• EPI00312	• EPI00344	• EPI00376
800 x 600 x 1700	300	• EPI00313	• EPI00345	• EPI00377
1000 x 600 x 1700	250	• EPI00314	• EPI00346	• EPI00378
1200 x 600 x 1700	150	• EPI00315	• EPI00347	• EPI00379
1400 x 600 x 1700	125	• EPI00316	• EPI00348	• EPI00380
800 x 600 x 2000	300	• EPI00317	• EPI00349	• EPI00381
1000 x 600 x 2000	250	• EPI00318	• EPI00350	• EPI00382
1200 x 600 x 2000	150	• EPI00319	• EPI00351	• EPI00383
1400 x 600 x 2000	125	• EPI00320	• EPI00352	• EPI00384



# ÉTAGÈRE SUPPLÉMENTAIRE D'UNE ÉPAISSEUR DE 10/10ÈME MM

- Permet de personnaliser l'étagère en ajoutant une étagère supplémentaire.
- Fabriqué en acier inoxydable AISI 304 18/10.
- Modèles avec ou sans renforts oméga.



Dimensions totales (mm)	Sans renforts oméga	Avec renforts oméga
800 x 300 x 1700	• EAI00001	• EAI00033
1000 x 300 x 1700	• EAI00002	• EAI00034
1200 x 300 x 1700	• EAI00003	• EAI00035
1400 x 300 x 1700	• EAI00004	• EAI00036
800 x 300 x 2000	• EAI00005	• EAI00037
1000 x 300 x 2000	• EAI00006	• EAI00038
1200 x 300 x 2000	• EAI00007	• EAI00039
1400 x 300 x 2000	• EAI00008	• EAI00040
800 x 400 x 1700	• EAI00009	• EAI00041
1000 x 400 x 1700	• EAI00010	• EAI00042
1200 x 400 x 1700	• EAI00011	• EAI00043
1400 x 400 x 1700	• EAI00012	• EAI00044
800 x 400 x 2000	• EAI00013	• EAI00045
1000 x 400 x 2000	• EAI00014	• EAI00046
1200 x 400 x 2000	• EAI00015	• EAI00047
1400 x 400 x 2000	• EAI00016	• EAI00048
800 x 500 x 1700	• EAI00017	• EAI00049
1000 x 500 x 1700	• EAI00018	• EAI00050
1200 x 500 x 1700	• EAI00019	• EAI00051
1400 x 500 x 1700	• EAI00020	• EAI00052
800 x 500 x 2000	• EAI00021	• EAI00053
1000 x 500 x 2000	• EAI00022	• EAI00054
1200 x 500 x 2000	• EAI00023	• EAI00055
1400 x 500 x 2000	• EAI00024	• EAI00056
800 x 600 x 1700	• EAI00025	• EAI00057
1000 x 600 x 1700	• EAI00026	• EAI00058
1200 x 600 x 1700	• EAI00027	• EAI00059
1400 x 600 x 1700	• EAI00028	• EAI00060
800 x 600 x 2000	• EAI00029	• EAI00061
1000 x 600 x 2000	• EAI00030	• EAI00062
1200 x 600 x 2000	• EAI00031	• EAI00063
1400 x 600 x 2000	• EAI00032	• EAI00064



# ÉTAGÈRE SUPPLÉMENTAIRE D'UNE ÉPAISSEUR DE 15/10ÈME MM

- Permet de personnaliser l'étagère en ajoutant une étagère supplémentaire.
- Fabriqué en acier inoxydable AISI 304 18/10.
- Modèles avec ou sans renforts oméga.



Dimensions totales (mm)	Sans renforts oméga	Avec renforts oméga
800 x 300 x 1700	• EAI00065	• EAI00097
1000 x 300 x 1700	• EAI00066	• EAI00098
1200 x 300 x 1700	• EAI00067	• EAI00099
1400 x 300 x 1700	• EAI00068	• EAI00100
800 x 300 x 2000	• EAI00069	• EAI00101
1000 x 300 x 2000	• EAI00070	• EAI00102
1200 x 300 x 2000	• EAI00071	• EAI00103
1400 x 300 x 2000	• EAI00072	• EAI00104
800 x 400 x 1700	• EAI00073	• EAI00105
1000 x 400 x 1700	• EAI00074	• EAI00106
1200 x 400 x 1700	• EAI00075	• EAI00107
1400 x 400 x 1700	• EAI00076	• EAI00108
800 x 400 x 2000	• EAI00077	• EAI00109
1000 x 400 x 2000	• EAI00078	• EAI00110
1200 x 400 x 2000	• EAI00079	• EAI00111
1400 x 400 x 2000	• EAI00080	• EAI00112
800 x 500 x 1700	• EAI00081	• EAI00113
1000 x 500 x 1700	• EAI00082	• EAI00114
1200 x 500 x 1700	• EAI00083	• EAI00115
1400 x 500 x 1700	• EAI00084	• EAI00116
800 x 500 x 2000	• EAI00085	• EAI00117
1000 x 500 x 2000	• EAI00086	• EAI00118
1200 x 500 x 2000	• EAI00087	• EAI00119
1400 x 500 x 2000	• EAI00088	• EAI00120
800 x 600 x 1700	• EAI00089	• EAI00121
1000 x 600 x 1700	• EAI00090	• EAI00122
1200 x 600 x 1700	• EAI00091	• EAI00123
1400 x 600 x 1700	• EAI00092	• EAI00124
800 x 600 x 2000	• EAI00093	• EAI00125
1000 x 600 x 2000	• EAI00094	• EAI00126
1200 x 600 x 2000	• EAI00095	• EAI00127
1400 x 600 x 2000	• EAI00096	• EAI00128



# RAYONNAGE EN ACIER INOXYDABLE

## RAYONNAGE EN ACIER INOXYDABLE

- Construit en acier inoxydable.
- Hauteur des clayettes réglable par pas de 160 mm, jusqu'à 11 niveaux possibles.
- 2 profondeurs de clayette disponibles : 400 et 500 mm.
- Hauteur d'échelle disponible : 1800 mm.
- Clayettes disponibles en finition lisse, perforée ou polypropylène.
- Clayettes amovibles pour faciliter le nettoyage.
- Pieds réglables en hauteur pour garantir une stabilité maximale sur toute surface.
- Facile à monter sans outils.
- Charge maximale par étagère : 170 kg.



· Facile à monter sans outils.



## ÉCHELLES

- Construction en tube d'acier inoxydable de 30 x 30 mm, réglables en hauteur.

### ÉCHELLE CENTRALE

Dimensions totales (mm)	Code
1800 x 400	• KCC01840
1800 x 500	• KCC01850

### ÉCHELLE LATÉRALE

Dimensions totales (mm)	Code
1800 x 400	• KCL01840
1800 x 500	• KCL01850



## ÉLÉMENT D'ANGLE

- Accessoire en acier inoxydable AISI 304 18/10 pour montage de rayonnage d'angle.

Dimensions totales (mm)	Code
400	• KA000400
500	• KA000500



## RAYONNAGES À CLAYETTES



• Clayettes en polypropylène



• Clayettes en acier inoxydable lisse



• Clayettes en acier inoxydable perforé

### PROFONDEUR 400

Dimensions (mm)	Clayettes polypropylène	Clayettes en acier inoxydable lisses	Clayettes en acier inoxydable perforé
600 x 400	• K4060003	• K4060002	• K4060001
700 x 400	• K4070003	• K4070002	• K4070001
800 x 400	• K4080003	• K4080002	• K4080001
900 x 400	• K4090003	• K4090002	• K4090001
1000 x 400	• K4100003	• K4100002	• K4100001
1100 x 400	• K4110003	• K4110002	• K4110001
1200 x 400	• K4120003	• K4120002	• K4120001
1300 x 400	• K4130003	• K4130002	• K4130001
1400 x 400	• K4140003	• K4140002	• K4140001
1500 x 400	• K4150003	• K4150002	• K4150001
1600 x 400	• K4160003	• K4160002	• K4160001

### PROFONDEUR 500

Dimensions (mm)	Clayettes polypropylène	Clayettes en acier inoxydable lisses	Clayettes en acier inoxydable perforé
600 x 500	• K5060003	• K5060002	• K5060001
700 x 500	• K5070003	• K5070002	• K5070001
800 x 500	• K5080003	• K5080002	• K5080001
900 x 500	• K5090003	• K5090002	• K5090001
1000 x 500	• K5100003	• K5100002	• K5100001
1100 x 500	• K5110003	• K5110002	• K5110001
1200 x 500	• K5120003	• K5120002	• K5120001
1300 x 500	• K5130003	• K5130002	• K5130001
1500 x 500	• K5140003	• K5140002	• K5140001
1400 x 500	• K5150003	• K5150002	• K5150001
1600 x 500	• K5160003	• K5160002	• K5160001



# RAYONNAGE EN ACIER INOXYDABLE

## CLAYETTES



Dimensions totales (mm)	Polypropylène	Acier inoxydable lisse	Acier inoxydable perforé
300 x 400	• KP304003	• KP304002	• KP304001
400 x 400	• KP404003	• KP404002	• KP404001
300 x 500	• KP305003	• KP305002	• KP305001
400 x 500	• KP405003	• KP405002	• KP405001

## SOCLE

· Conçu pour l'entreposage de caisses dans des espaces où les normes sanitaires interdisent tout contact direct avec le sol.



Dimensions totales (mm)	Polypropylène	Acier inoxydable lisse
1060 x 500 x 180	• KB106003	• KB106002
1260 x 500 x 180	• KB126003	• KB126002
1460 x 500 x 180	• KB146003	• KB146002
1660 x 500 x 180	• KB166003	• KB166002

## BARRE DE SUSPENSION POUR RAYONNAGE

· Construction tube d'acier inoxydable AISI 304 18/10 de 30 mm de Ø.

Dimensions (mm)	Code
800	• KBC00800
900	• KBC00900
1000	• KBC01000
1100	• KBC01100
1200	• KBC01200
1300	• KBC01300
1400	• KBC01400
1500	• KBC01500
1600	• KBC01600



## ROULETTES

· 4 roulettes de 125 mm de Ø, dont 2 avec frein.

Modèle	Code
Lot 4 roulettes	• KRU00001





## COMPOSITIONS DE BASE DES RAYONNAGES MODULAIRES

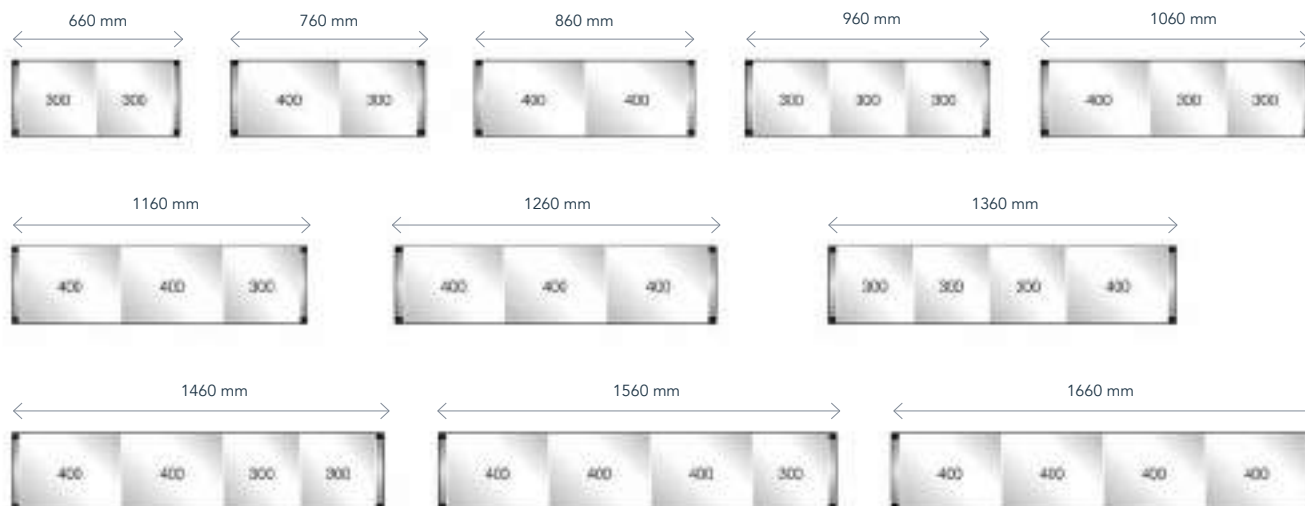

### EXEMPLE DE COMMANDE DE RAYONNAGES :

- Pour sélectionner les rayonnages modulaires, il vous suffit de connaître les dimensions totales de la chambre.
- Ajuster la longueur de l'étagère linéaire à la longueur X de la chambre.
- Pour la longueur de l'étagère angulaire, soustraire de la longueur Y de la chambre de la largeur de l'étagère linéaire.
- Au cas où la chambre posséderait des rayonnages sanitaires, les soustraire de la longueur de la chambre.

Exemple de calcul pour un devis de rayonnage d'angle en inox et polypropylène de 400 mm de profondeur à 4 niveaux, situé dans une chambre froide de 3000 x 2400 mm.

Chambre froide	X=3000	Y=2400
Étagère 4 niveaux	linéaire (3000)	angle (2400-400=2000)
Code	KIT00087	KIT02077
Dimensions étagère	2990 mm	1960 mm

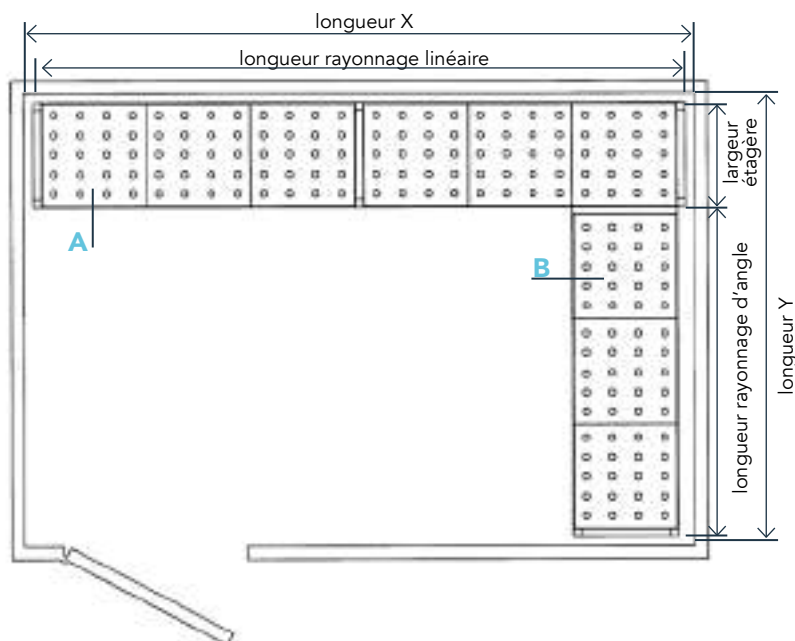

A – rayonnage linéaire



B – rayonnage d'angle



# RAYONNAGE EN ACIER INOXYDABLE LINÉAIRES HAUTEUR 1800

RAYONNAGE EN ACIER INOXYDABLE AVEC CLAYETTES EN POLYPROPYLENE



## PROFONDEUR 400

Longueur (mm)	3 niveaux	4 niveaux	5 niveaux
660	● KIT00001	● KIT00063	● KIT00125
760	● KIT00002	● KIT00064	● KIT00126
860	● KIT00003	● KIT00065	● KIT00127
960	● KIT00004	● KIT00066	● KIT00128
1060	● KIT00005	● KIT00067	● KIT00129
1160	● KIT00006	● KIT00068	● KIT00130
1260	● KIT00007	● KIT00069	● KIT00131
1360	● KIT00008	● KIT00070	● KIT00132
1460	● KIT00009	● KIT00071	● KIT00133
1560	● KIT00010	● KIT00072	● KIT00134
1660	● KIT00011	● KIT00073	● KIT00135
1690	● KIT00012	● KIT00074	● KIT00136
1790	● KIT00013	● KIT00075	● KIT00137
1890	● KIT00014	● KIT00076	● KIT00138
1990	● KIT00015	● KIT00077	● KIT00139
2090	● KIT00016	● KIT00078	● KIT00140
2190	● KIT00017	● KIT00079	● KIT00141
2290	● KIT00018	● KIT00080	● KIT00142
2390	● KIT00019	● KIT00081	● KIT00143
2490	● KIT00020	● KIT00082	● KIT00144
2590	● KIT00021	● KIT00083	● KIT00145
2690	● KIT00022	● KIT00084	● KIT00146
2790	● KIT00023	● KIT00085	● KIT00147
2890	● KIT00024	● KIT00086	● KIT00148
2990	● KIT00025	● KIT00087	● KIT00149
3090	● KIT00026	● KIT00088	● KIT00150
3190	● KIT00027	● KIT00089	● KIT00151
3290	● KIT00028	● KIT00090	● KIT00152
3320	● KIT00029	● KIT00091	● KIT00153
3420	● KIT00030	● KIT00092	● KIT00154
3520	● KIT00031	● KIT00093	● KIT00155
3620	● KIT00032	● KIT00094	● KIT00156
3720	● KIT00033	● KIT00095	● KIT00157
3820	● KIT00034	● KIT00096	● KIT00158
3920	● KIT00035	● KIT00097	● KIT00159
4020	● KIT00036	● KIT00098	● KIT00160
4120	● KIT00037	● KIT00099	● KIT00161
4220	● KIT00038	● KIT00100	● KIT00162
4320	● KIT00039	● KIT00101	● KIT00163
4420	● KIT00040	● KIT00102	● KIT00164
4520	● KIT00041	● KIT00103	● KIT00165
4620	● KIT00042	● KIT00104	● KIT00166
4720	● KIT00043	● KIT00105	● KIT00167
4820	● KIT00044	● KIT00106	● KIT00168
4920	● KIT00045	● KIT00107	● KIT00169
4950	● KIT00046	● KIT00108	● KIT00170
5050	● KIT00047	● KIT00109	● KIT00171
5150	● KIT00048	● KIT00110	● KIT00172
5250	● KIT00049	● KIT00111	● KIT00173
5350	● KIT00050	● KIT00112	● KIT00174
5450	● KIT00051	● KIT00113	● KIT00175
5550	● KIT00052	● KIT00114	● KIT00176
5650	● KIT00053	● KIT00115	● KIT00177
5750	● KIT00054	● KIT00116	● KIT00178
5850	● KIT00055	● KIT00117	● KIT00179
5950	● KIT00056	● KIT00118	● KIT00180
6050	● KIT00057	● KIT00119	● KIT00181
6150	● KIT00058	● KIT00120	● KIT00182
6250	● KIT00059	● KIT00121	● KIT00183
6350	● KIT00060	● KIT00122	● KIT00184
6450	● KIT00061	● KIT00123	● KIT00185
6550	● KIT00062	● KIT00124	● KIT00186

## PROFONDEUR 500

Longueur (mm)	3 niveaux	4 niveaux	5 niveaux
660	● KIT00187	● KIT00249	● KIT00311
760	● KIT00188	● KIT00250	● KIT00312
860	● KIT00189	● KIT00251	● KIT00313
960	● KIT00190	● KIT00252	● KIT00314
1060	● KIT00191	● KIT00253	● KIT00315
1160	● KIT00192	● KIT00254	● KIT00316
1260	● KIT00193	● KIT00255	● KIT00317
1360	● KIT00194	● KIT00256	● KIT00318
1460	● KIT00195	● KIT00257	● KIT00319
1560	● KIT00196	● KIT00258	● KIT00320
1660	● KIT00197	● KIT00259	● KIT00321
1690	● KIT00198	● KIT00260	● KIT00322
1790	● KIT00199	● KIT00261	● KIT00323
1890	● KIT00200	● KIT00262	● KIT00324
1990	● KIT00201	● KIT00263	● KIT00325
2090	● KIT00202	● KIT00264	● KIT00326
2190	● KIT00203	● KIT00265	● KIT00327
2290	● KIT00204	● KIT00266	● KIT00328
2390	● KIT00205	● KIT00267	● KIT00329
2490	● KIT00206	● KIT00268	● KIT00330
2590	● KIT00207	● KIT00269	● KIT00331
2690	● KIT00208	● KIT00270	● KIT00332
2790	● KIT00209	● KIT00271	● KIT00333
2890	● KIT00210	● KIT00272	● KIT00334
2990	● KIT00211	● KIT00273	● KIT00335
3090	● KIT00212	● KIT00274	● KIT00336
3190	● KIT00213	● KIT00275	● KIT00337
3290	● KIT00214	● KIT00276	● KIT00338
3320	● KIT00215	● KIT00277	● KIT00339
3420	● KIT00216	● KIT00278	● KIT00340
3520	● KIT00217	● KIT00279	● KIT00341
3620	● KIT00218	● KIT00280	● KIT00342
3720	● KIT00219	● KIT00281	● KIT00343
3820	● KIT00220	● KIT00282	● KIT00344
3920	● KIT00221	● KIT00283	● KIT00345
4020	● KIT00222	● KIT00284	● KIT00346
4120	● KIT00223	● KIT00285	● KIT00347
4220	● KIT00224	● KIT00286	● KIT00348
4320	● KIT00225	● KIT00287	● KIT00349
4420	● KIT00226	● KIT00288	● KIT00350
4520	● KIT00227	● KIT00289	● KIT00351
4620	● KIT00228	● KIT00290	● KIT00352
4720	● KIT00229	● KIT00291	● KIT00353
4820	● KIT00230	● KIT00292	● KIT00354
4920	● KIT00231	● KIT00293	● KIT00355
4950	● KIT00232	● KIT00294	● KIT00356
5050	● KIT00233	● KIT00295	● KIT00357
5150	● KIT00234	● KIT00296	● KIT00358
5250	● KIT00235	● KIT00297	● KIT00359
5350	● KIT00236	● KIT00298	● KIT00360
5450	● KIT00237	● KIT00299	● KIT00361
5550	● KIT00238	● KIT00300	● KIT00362
5650	● KIT00239	● KIT00301	● KIT00363
5750	● KIT00240	● KIT00302	● KIT00364
5850	● KIT00241	● KIT00303	● KIT00365
5950	● KIT00242	● KIT00304	● KIT00366
6050	● KIT00243	● KIT00305	● KIT00367
6150	● KIT00244	● KIT00306	● KIT00368
6250	● KIT00245	● KIT00307	● KIT00369
6350	● KIT00246	● KIT00308	● KIT00370
6450	● KIT00247	● KIT00309	● KIT00371
6550	● KIT00248	● KIT00310	● KIT00372



## RAYONNAGE EN ACIER INOXYDABLE D'ANGLE HAUTEUR 1800

RAYONNAGE EN ACIER INOXYDABLE AVEC CLAYETTES EN POLYPROPYLÈNE



## PROFONDEUR 400

Longueur (mm)	3 niveaux	4 niveaux	5 niveaux
630	● KIT02001	● KIT02063	● KIT02125
730	● KIT02002	● KIT02064	● KIT02126
830	● KIT02003	● KIT02065	● KIT02127
930	● KIT02004	● KIT02066	● KIT02128
1030	● KIT02005	● KIT02067	● KIT02129
1130	● KIT02006	● KIT02068	● KIT02130
1230	● KIT02007	● KIT02069	● KIT02131
1330	● KIT02008	● KIT02070	● KIT02132
1430	● KIT02009	● KIT02071	● KIT02133
1530	● KIT02010	● KIT02072	● KIT02134
1630	● KIT02011	● KIT02073	● KIT02135
1660	● KIT02012	● KIT02074	● KIT02136
1760	● KIT02013	● KIT02075	● KIT02137
1860	● KIT02014	● KIT02076	● KIT02138
1960	● KIT02015	● KIT02077	● KIT02139
2060	● KIT02016	● KIT02078	● KIT02140
2160	● KIT02017	● KIT02079	● KIT02141
2260	● KIT02018	● KIT02080	● KIT02142
2360	● KIT02019	● KIT02081	● KIT02143
2460	● KIT02020	● KIT02082	● KIT02144
2560	● KIT02021	● KIT02083	● KIT02145
2660	● KIT02022	● KIT02084	● KIT02146
2760	● KIT02023	● KIT02085	● KIT02147
2860	● KIT02024	● KIT02086	● KIT02148
2960	● KIT02025	● KIT02087	● KIT02149
3060	● KIT02026	● KIT02088	● KIT02150
3160	● KIT02027	● KIT02089	● KIT02151
3260	● KIT02028	● KIT02090	● KIT02152
3290	● KIT02029	● KIT02091	● KIT02153
3390	● KIT02030	● KIT02092	● KIT02154
3490	● KIT02031	● KIT02093	● KIT02155
3590	● KIT02032	● KIT02094	● KIT02156
3690	● KIT02033	● KIT02095	● KIT02157
3790	● KIT02034	● KIT02096	● KIT02158
3890	● KIT02035	● KIT02097	● KIT02159
3990	● KIT02036	● KIT02098	● KIT02160
4090	● KIT02037	● KIT02099	● KIT02161
4190	● KIT02038	● KIT02100	● KIT02162
4290	● KIT02039	● KIT02101	● KIT02163
4390	● KIT02040	● KIT02102	● KIT02164
4490	● KIT02041	● KIT02103	● KIT02165
4590	● KIT02042	● KIT02104	● KIT02166
4690	● KIT02043	● KIT02105	● KIT02167
4790	● KIT02044	● KIT02106	● KIT02168
4890	● KIT02045	● KIT02107	● KIT02169
4920	● KIT02046	● KIT02108	● KIT02170
5020	● KIT02047	● KIT02109	● KIT02171
5120	● KIT02048	● KIT02110	● KIT02172
5220	● KIT02049	● KIT02111	● KIT02173
5320	● KIT02050	● KIT02112	● KIT02174
5420	● KIT02051	● KIT02113	● KIT02175
5520	● KIT02052	● KIT02114	● KIT02176
5620	● KIT02053	● KIT02115	● KIT02177
5720	● KIT02054	● KIT02116	● KIT02178
5820	● KIT02055	● KIT02117	● KIT02179
5920	● KIT02056	● KIT02118	● KIT02180
6020	● KIT02057	● KIT02119	● KIT02181
6120	● KIT02058	● KIT02120	● KIT02182
6220	● KIT02059	● KIT02121	● KIT02183
6320	● KIT02060	● KIT02122	● KIT02184
6420	● KIT02061	● KIT02123	● KIT02185
6520	● KIT02062	● KIT02124	● KIT02186

## PROFONDEUR 500

Longueur (mm)	3 niveaux	4 niveaux	5 niveaux
630	● KIT02187	● KIT02249	● KIT02311
730	● KIT02188	● KIT02250	● KIT02312
830	● KIT02189	● KIT02251	● KIT02313
930	● KIT02190	● KIT02252	● KIT02314
1030	● KIT02191	● KIT02253	● KIT02315
1130	● KIT02192	● KIT02254	● KIT02316
1230	● KIT02193	● KIT02255	● KIT02317
1330	● KIT02194	● KIT02256	● KIT02318
1430	● KIT02195	● KIT02257	● KIT02319
1530	● KIT02196	● KIT02258	● KIT02320
1630	● KIT02197	● KIT02259	● KIT02321
1660	● KIT02198	● KIT02260	● KIT02322
1760	● KIT02199	● KIT02261	● KIT02323
1860	● KIT02200	● KIT02262	● KIT02324
1960	● KIT02201	● KIT02263	● KIT02325
2060	● KIT02202	● KIT02264	● KIT02326
2160	● KIT02203	● KIT02265	● KIT02327
2260	● KIT02204	● KIT02266	● KIT02328
2360	● KIT02205	● KIT02267	● KIT02329
2460	● KIT02206	● KIT02268	● KIT02330
2560	● KIT02207	● KIT02269	● KIT02331
2660	● KIT02208	● KIT02270	● KIT02332
2760	● KIT02209	● KIT02271	● KIT02333
2860	● KIT02210	● KIT02272	● KIT02334
2960	● KIT02211	● KIT02273	● KIT02335
3060	● KIT02212	● KIT02274	● KIT02336
3160	● KIT02213	● KIT02275	● KIT02337
3260	● KIT02214	● KIT02276	● KIT02338
3290	● KIT02215	● KIT02277	● KIT02339
3390	● KIT02216	● KIT02278	● KIT02340
3490	● KIT02217	● KIT02279	● KIT02341
3590	● KIT02218	● KIT02280	● KIT02342
3690	● KIT02219	● KIT02281	● KIT02343
3790	● KIT02220	● KIT02282	● KIT02344
3890	● KIT02221	● KIT02283	● KIT02345
3990	● KIT02222	● KIT02284	● KIT02346
4090	● KIT02223	● KIT02285	● KIT02347
4190	● KIT02224	● KIT02286	● KIT02348
4290	● KIT02225	● KIT02287	● KIT02349
4390	● KIT02226	● KIT02288	● KIT02350
4490	● KIT02227	● KIT02289	● KIT02351
4590	● KIT02228	● KIT02290	● KIT02352
4690	● KIT02229	● KIT02291	● KIT02353
4790	● KIT02230	● KIT02292	● KIT02354
4890	● KIT02231	● KIT02293	● KIT02355
4920	● KIT02232	● KIT02294	● KIT02356
5020	● KIT02233	● KIT02295	● KIT02357
5120	● KIT02234	● KIT02296	● KIT02358
5220	● KIT02235	● KIT02297	● KIT02359
5320	● KIT02236	● KIT02298	● KIT02360
5420	● KIT02237	● KIT02299	● KIT02361
5520	● KIT02238	● KIT02300	● KIT02362
5620	● KIT02239	● KIT02301	● KIT02363
5720	● KIT02240	● KIT02302	● KIT02364
5820	● KIT02241	● KIT02303	● KIT02365
5920	● KIT02242	● KIT02304	● KIT02366
6020	● KIT02243	● KIT02305	● KIT02367
6120	● KIT02244	● KIT02306	● KIT02368
6220	● KIT02245	● KIT02307	● KIT02369
6320	● KIT02246	● KIT02308	● KIT02370
6420	● KIT02247	● KIT02309	● KIT02371
6520	● KIT02248	● KIT02310	● KIT02372



## RAYONNAGE EN ACIER INOXYDABLE LINÉAIRES HAUTEUR 1800

RAYONNAGE EN ACIER INOXYDABLE AVEC CLAYETTES INOX LISSE

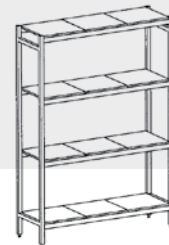

## PROFONDEUR 400

Longueur (mm)	3 niveaux	4 niveaux	5 niveaux
660	● KIT00373	● KIT00435	● KIT00497
760	● KIT00374	● KIT00436	● KIT00498
860	● KIT00375	● KIT00437	● KIT00499
960	● KIT00376	● KIT00438	● KIT00500
1060	● KIT00377	● KIT00439	● KIT00501
1160	● KIT00378	● KIT00440	● KIT00502
1260	● KIT00379	● KIT00441	● KIT00503
1360	● KIT00380	● KIT00442	● KIT00504
1460	● KIT00381	● KIT00443	● KIT00505
1560	● KIT00382	● KIT00444	● KIT00506
1660	● KIT00383	● KIT00445	● KIT00507
1690	● KIT00384	● KIT00446	● KIT00508
1790	● KIT00385	● KIT00447	● KIT00509
1890	● KIT00386	● KIT00448	● KIT00510
1990	● KIT00387	● KIT00449	● KIT00511
2090	● KIT00388	● KIT00450	● KIT00512
2190	● KIT00389	● KIT00451	● KIT00513
2290	● KIT00390	● KIT00452	● KIT00514
2390	● KIT00391	● KIT00453	● KIT00515
2490	● KIT00392	● KIT00454	● KIT00516
2590	● KIT00393	● KIT00455	● KIT00517
2690	● KIT00394	● KIT00456	● KIT00518
2790	● KIT00395	● KIT00457	● KIT00519
2890	● KIT00396	● KIT00458	● KIT00520
2990	● KIT00397	● KIT00459	● KIT00521
3090	● KIT00398	● KIT00460	● KIT00522
3190	● KIT00399	● KIT00461	● KIT00523
3290	● KIT00400	● KIT00462	● KIT00524
3320	● KIT00401	● KIT00463	● KIT00525
3420	● KIT00402	● KIT00464	● KIT00526
3520	● KIT00403	● KIT00465	● KIT00527
3620	● KIT00404	● KIT00466	● KIT00528
3720	● KIT00405	● KIT00467	● KIT00529
3820	● KIT00406	● KIT00468	● KIT00530
3920	● KIT00407	● KIT00469	● KIT00531
4020	● KIT00408	● KIT00470	● KIT00532
4120	● KIT00409	● KIT00471	● KIT00533
4220	● KIT00410	● KIT00472	● KIT00534
4320	● KIT00411	● KIT00473	● KIT00535
4420	● KIT00412	● KIT00474	● KIT00536
4520	● KIT00413	● KIT00475	● KIT00537
4620	● KIT00414	● KIT00476	● KIT00538
4720	● KIT00415	● KIT00477	● KIT00539
4820	● KIT00416	● KIT00478	● KIT00540
4920	● KIT00417	● KIT00479	● KIT00541
4950	● KIT00418	● KIT00480	● KIT00542
5050	● KIT00419	● KIT00481	● KIT00543
5150	● KIT00420	● KIT00482	● KIT00544
5250	● KIT00421	● KIT00483	● KIT00545
5350	● KIT00422	● KIT00484	● KIT00546
5450	● KIT00423	● KIT00485	● KIT00547
5550	● KIT00424	● KIT00486	● KIT00548
5650	● KIT00425	● KIT00487	● KIT00549
5750	● KIT00426	● KIT00488	● KIT00550
5850	● KIT00427	● KIT00489	● KIT00551
5950	● KIT00428	● KIT00490	● KIT00552
6050	● KIT00429	● KIT00491	● KIT00553
6150	● KIT00430	● KIT00492	● KIT00554
6250	● KIT00431	● KIT00493	● KIT00555
6350	● KIT00432	● KIT00494	● KIT00556
6450	● KIT00433	● KIT00495	● KIT00557
6550	● KIT00434	● KIT00496	● KIT00558

## PROFONDEUR 500

Longueur (mm)	3 niveaux	4 niveaux	5 niveaux
660	● KIT00559	● KIT00621	● KIT00683
760	● KIT00560	● KIT00622	● KIT00684
860	● KIT00561	● KIT00623	● KIT00685
960	● KIT00562	● KIT00624	● KIT00686
1060	● KIT00563	● KIT00625	● KIT00687
1160	● KIT00564	● KIT00626	● KIT00688
1260	● KIT00565	● KIT00627	● KIT00689
1360	● KIT00566	● KIT00628	● KIT00690
1460	● KIT00567	● KIT00629	● KIT00691
1560	● KIT00568	● KIT00630	● KIT00692
1660	● KIT00569	● KIT00631	● KIT00693
1690	● KIT00570	● KIT00632	● KIT00694
1790	● KIT00571	● KIT00633	● KIT00695
1890	● KIT00572	● KIT00634	● KIT00696
1990	● KIT00573	● KIT00635	● KIT00697
2090	● KIT00574	● KIT00636	● KIT00698
2190	● KIT00575	● KIT00637	● KIT00699
2290	● KIT00576	● KIT00638	● KIT00700
2390	● KIT00577	● KIT00639	● KIT00701
2490	● KIT00578	● KIT00640	● KIT00702
2590	● KIT00579	● KIT00641	● KIT00703
2690	● KIT00580	● KIT00642	● KIT00704
2790	● KIT00581	● KIT00643	● KIT00705
2890	● KIT00582	● KIT00644	● KIT00706
2990	● KIT00583	● KIT00645	● KIT00707
3090	● KIT00584	● KIT00646	● KIT00708
3190	● KIT00585	● KIT00647	● KIT00709
3290	● KIT00586	● KIT00648	● KIT00710
3320	● KIT00587	● KIT00649	● KIT00711
3420	● KIT00588	● KIT00650	● KIT00712
3520	● KIT00589	● KIT00651	● KIT00713
3620	● KIT00590	● KIT00652	● KIT00714
3720	● KIT00591	● KIT00653	● KIT00715
3820	● KIT00592	● KIT00654	● KIT00716
3920	● KIT00593	● KIT00655	● KIT00717
4020	● KIT00594	● KIT00656	● KIT00718
4120	● KIT00595	● KIT00657	● KIT00719
4220	● KIT00596	● KIT00658	● KIT00720
4320	● KIT00597	● KIT00659	● KIT00721
4420	● KIT00598	● KIT00660	● KIT00722
4520	● KIT00599	● KIT00661	● KIT00723
4620	● KIT00600	● KIT00662	● KIT00724
4720	● KIT00601	● KIT00663	● KIT00725
4820	● KIT00602	● KIT00664	● KIT00726
4920	● KIT00603	● KIT00665	● KIT00727
4950	● KIT00604	● KIT00666	● KIT00728
5050	● KIT00605	● KIT00667	● KIT00729
5150	● KIT00606	● KIT00668	● KIT00730
5250	● KIT00607	● KIT00669	● KIT00731
5350	● KIT00608	● KIT00670	● KIT00732
5450	● KIT00609	● KIT00671	● KIT00733
5550	● KIT00610	● KIT00672	● KIT00734
5650	● KIT00611	● KIT00673	● KIT00735
5750	● KIT00612	● KIT00674	● KIT00736
5850	● KIT00613	● KIT00675	● KIT00737
5950	● KIT00614	● KIT00676	● KIT00738
6050	● KIT00615	● KIT00677	● KIT00739
6150	● KIT00616	● KIT00678	● KIT00740
6250	● KIT00617	● KIT00679	● KIT00741
6350	● KIT00618	● KIT00680	● KIT00742
6450	● KIT00619	● KIT00681	● KIT00743
6550	● KIT00620	● KIT00682	● KIT00744



## RAYONNAGE EN ACIER INOXYDABLE D'ANGLE HAUTEUR 1800

RAYONNAGE EN ACIER INOXYDABLE AVEC CLAYETTES INOX LISSE

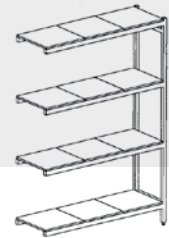

## PROFONDEUR 400

Longueur (mm)	3 niveaux	4 niveaux	5 niveaux
630	● KIT02373	● KIT02435	● KIT02497
730	● KIT02374	● KIT02436	● KIT02498
830	● KIT02375	● KIT02437	● KIT02499
930	● KIT02376	● KIT02438	● KIT02500
1030	● KIT02377	● KIT02439	● KIT02501
1130	● KIT02378	● KIT02440	● KIT02502
1230	● KIT02379	● KIT02441	● KIT02503
1330	● KIT02380	● KIT02442	● KIT02504
1430	● KIT02381	● KIT02443	● KIT02505
1530	● KIT02382	● KIT02444	● KIT02506
1630	● KIT02383	● KIT02445	● KIT02507
1660	● KIT02384	● KIT02446	● KIT02508
1760	● KIT02385	● KIT02447	● KIT02509
1860	● KIT02386	● KIT02448	● KIT02510
1960	● KIT02387	● KIT02449	● KIT02511
2060	● KIT02388	● KIT02450	● KIT02512
2160	● KIT02389	● KIT02451	● KIT02513
2260	● KIT02390	● KIT02452	● KIT02514
2360	● KIT02391	● KIT02453	● KIT02515
2460	● KIT02392	● KIT02454	● KIT02516
2560	● KIT02393	● KIT02455	● KIT02517
2660	● KIT02394	● KIT02456	● KIT02518
2760	● KIT02395	● KIT02457	● KIT02519
2860	● KIT02396	● KIT02458	● KIT02520
2960	● KIT02397	● KIT02459	● KIT02521
3060	● KIT02398	● KIT02460	● KIT02522
3160	● KIT02399	● KIT02461	● KIT02523
3260	● KIT02400	● KIT02462	● KIT02524
3290	● KIT02401	● KIT02463	● KIT02525
3390	● KIT02402	● KIT02464	● KIT02526
3490	● KIT02403	● KIT02465	● KIT02527
3590	● KIT02404	● KIT02466	● KIT02528
3690	● KIT02405	● KIT02467	● KIT02529
3790	● KIT02406	● KIT02468	● KIT02530
3890	● KIT02407	● KIT02469	● KIT02531
3990	● KIT02408	● KIT02470	● KIT02532
4090	● KIT02409	● KIT02471	● KIT02533
4190	● KIT02410	● KIT02472	● KIT02534
4290	● KIT02411	● KIT02473	● KIT02535
4390	● KIT02412	● KIT02474	● KIT02536
4490	● KIT02413	● KIT02475	● KIT02537
4590	● KIT02414	● KIT02476	● KIT02538
4690	● KIT02415	● KIT02477	● KIT02539
4790	● KIT02416	● KIT02478	● KIT02540
4890	● KIT02417	● KIT02479	● KIT02541
4920	● KIT02418	● KIT02480	● KIT02542
5020	● KIT02419	● KIT02481	● KIT02543
5120	● KIT02420	● KIT02482	● KIT02544
5220	● KIT02421	● KIT02483	● KIT02545
5320	● KIT02422	● KIT02484	● KIT02546
5420	● KIT02423	● KIT02485	● KIT02547
5520	● KIT02424	● KIT02486	● KIT02548
5620	● KIT02425	● KIT02487	● KIT02549
5720	● KIT02426	● KIT02488	● KIT02550
5820	● KIT02427	● KIT02489	● KIT02551
5920	● KIT02428	● KIT02490	● KIT02552
6020	● KIT02429	● KIT02491	● KIT02553
6120	● KIT02430	● KIT02492	● KIT02554
6220	● KIT02431	● KIT02493	● KIT02555
6320	● KIT02432	● KIT02494	● KIT02556
6420	● KIT02433	● KIT02495	● KIT02557
6520	● KIT02434	● KIT02496	● KIT02558

## PROFONDEUR 500

Longueur (mm)	3 niveaux	4 niveaux	5 niveaux
630	● KIT02559	● KIT02621	● KIT02683
730	● KIT02560	● KIT02622	● KIT02684
830	● KIT02561	● KIT02623	● KIT02685
930	● KIT02562	● KIT02624	● KIT02686
1030	● KIT02563	● KIT02625	● KIT02687
1130	● KIT02564	● KIT02626	● KIT02688
1230	● KIT02565	● KIT02627	● KIT02689
1330	● KIT02566	● KIT02628	● KIT02690
1430	● KIT02567	● KIT02629	● KIT02691
1530	● KIT02568	● KIT02630	● KIT02692
1630	● KIT02569	● KIT02631	● KIT02693
1660	● KIT02570	● KIT02632	● KIT02694
1760	● KIT02571	● KIT02633	● KIT02695
1860	● KIT02572	● KIT02634	● KIT02696
1960	● KIT02573	● KIT02635	● KIT02697
2060	● KIT02574	● KIT02636	● KIT02698
2160	● KIT02575	● KIT02637	● KIT02699
2260	● KIT02576	● KIT02638	● KIT02700
2360	● KIT02577	● KIT02639	● KIT02701
2460	● KIT02578	● KIT02640	● KIT02702
2560	● KIT02579	● KIT02641	● KIT02703
2660	● KIT02580	● KIT02642	● KIT02704
2760	● KIT02581	● KIT02643	● KIT02705
2860	● KIT02582	● KIT02644	● KIT02706
2960	● KIT02583	● KIT02645	● KIT02707
3060	● KIT02584	● KIT02646	● KIT02708
3160	● KIT02585	● KIT02647	● KIT02709
3260	● KIT02586	● KIT02648	● KIT02710
3290	● KIT02587	● KIT02649	● KIT02711
3390	● KIT02588	● KIT02650	● KIT02712
3490	● KIT02589	● KIT02651	● KIT02713
3590	● KIT02590	● KIT02652	● KIT02714
3690	● KIT02591	● KIT02653	● KIT02715
3790	● KIT02592	● KIT02654	● KIT02716
3890	● KIT02593	● KIT02655	● KIT02717
3990	● KIT02594	● KIT02656	● KIT02718
4090	● KIT02595	● KIT02657	● KIT02719
4190	● KIT02596	● KIT02658	● KIT02720
4290	● KIT02597	● KIT02659	● KIT02721
4390	● KIT02598	● KIT02660	● KIT02722
4490	● KIT02599	● KIT02661	● KIT02723
4590	● KIT02600	● KIT02662	● KIT02724
4690	● KIT02601	● KIT02663	● KIT02725
4790	● KIT02602	● KIT02664	● KIT02726
4890	● KIT02603	● KIT02665	● KIT02727
4920	● KIT02604	● KIT02666	● KIT02728
5020	● KIT02605	● KIT02667	● KIT02729
5120	● KIT02606	● KIT02668	● KIT02730
5220	● KIT02607	● KIT02669	● KIT02731
5320	● KIT02608	● KIT02670	● KIT02732
5420	● KIT02609	● KIT02671	● KIT02733
5520	● KIT02610	● KIT02672	● KIT02734
5620	● KIT02611	● KIT02673	● KIT02735
5720	● KIT02612	● KIT02674	● KIT02736
5820	● KIT02613	● KIT02675	● KIT02737
5920	● KIT02614	● KIT02676	● KIT02738
6020	● KIT02615	● KIT02677	● KIT02739
6120	● KIT02616	● KIT02678	● KIT02740
6220	● KIT02617	● KIT02679	● KIT02741
6320	● KIT02618	● KIT02680	● KIT02742
6420	● KIT02619	● KIT02681	● KIT02743
6520	● KIT02620	● KIT02682	● KIT02744



## RAYONNAGE EN ACIER INOXYDABLE LINÉAIRES HAUTEUR 1800

RAYONNAGE EN ACIER INOXYDABLE AVEC CLAYETTES INOX PERFORÉ



## PROFONDEUR 400

Longueur (mm)	3 niveaux	4 niveaux	5 niveaux
660	● KIT00745	● KIT00807	● KIT00869
760	● KIT00746	● KIT00808	● KIT00870
860	● KIT00747	● KIT00809	● KIT00871
960	● KIT00748	● KIT00810	● KIT00872
1060	● KIT00749	● KIT00811	● KIT00873
1160	● KIT00750	● KIT00812	● KIT00874
1260	● KIT00751	● KIT00813	● KIT00875
1360	● KIT00752	● KIT00814	● KIT00876
1460	● KIT00753	● KIT00815	● KIT00877
1560	● KIT00754	● KIT00816	● KIT00878
1660	● KIT00755	● KIT00817	● KIT00879
1690	● KIT00756	● KIT00818	● KIT00880
1790	● KIT00757	● KIT00819	● KIT00881
1890	● KIT00758	● KIT00820	● KIT00882
1990	● KIT00759	● KIT00821	● KIT00883
2090	● KIT00760	● KIT00822	● KIT00884
2190	● KIT00761	● KIT00823	● KIT00885
2290	● KIT00762	● KIT00824	● KIT00886
2390	● KIT00763	● KIT00825	● KIT00887
2490	● KIT00764	● KIT00826	● KIT00888
2590	● KIT00765	● KIT00827	● KIT00889
2690	● KIT00766	● KIT00828	● KIT00890
2790	● KIT00767	● KIT00829	● KIT00891
2890	● KIT00768	● KIT00830	● KIT00892
2990	● KIT00769	● KIT00831	● KIT00893
3090	● KIT00770	● KIT00832	● KIT00894
3190	● KIT00771	● KIT00833	● KIT00895
3290	● KIT00772	● KIT00834	● KIT00896
3320	● KIT00773	● KIT00835	● KIT00897
3420	● KIT00774	● KIT00836	● KIT00898
3520	● KIT00775	● KIT00837	● KIT00899
3620	● KIT00776	● KIT00838	● KIT00900
3720	● KIT00777	● KIT00839	● KIT00901
3820	● KIT00778	● KIT00840	● KIT00902
3920	● KIT00779	● KIT00841	● KIT00903
4020	● KIT00780	● KIT00842	● KIT00904
4120	● KIT00781	● KIT00843	● KIT00905
4220	● KIT00782	● KIT00844	● KIT00906
4320	● KIT00783	● KIT00845	● KIT00907
4420	● KIT00784	● KIT00846	● KIT00908
4520	● KIT00785	● KIT00847	● KIT00909
4620	● KIT00786	● KIT00848	● KIT00910
4720	● KIT00787	● KIT00849	● KIT00911
4820	● KIT00788	● KIT00850	● KIT00912
4920	● KIT00789	● KIT00851	● KIT00913
4950	● KIT00790	● KIT00852	● KIT00914
5050	● KIT00791	● KIT00853	● KIT00915
5150	● KIT00792	● KIT00854	● KIT00916
5250	● KIT00793	● KIT00855	● KIT00917
5350	● KIT00794	● KIT00856	● KIT00918
5450	● KIT00795	● KIT00857	● KIT00919
5550	● KIT00796	● KIT00858	● KIT00920
5650	● KIT00797	● KIT00859	● KIT00921
5750	● KIT00798	● KIT00860	● KIT00922
5850	● KIT00799	● KIT00861	● KIT00923
5950	● KIT00800	● KIT00862	● KIT00924
6050	● KIT00801	● KIT00863	● KIT00925
6150	● KIT00802	● KIT00864	● KIT00926
6250	● KIT00803	● KIT00865	● KIT00927
6350	● KIT00804	● KIT00866	● KIT00928
6450	● KIT00805	● KIT00867	● KIT00929
6550	● KIT00806	● KIT00868	● KIT00930

## PROFONDEUR 500

Longueur (mm)	3 niveaux	4 niveaux	5 niveaux
660	● KIT00931	● KIT00993	● KIT01055
760	● KIT00932	● KIT00994	● KIT01056
860	● KIT00933	● KIT00995	● KIT01057
960	● KIT00934	● KIT00996	● KIT01058
1060	● KIT00935	● KIT00997	● KIT01059
1160	● KIT00936	● KIT00998	● KIT01060
1260	● KIT00937	● KIT00999	● KIT01061
1360	● KIT00938	● KIT01000	● KIT01062
1460	● KIT00939	● KIT01001	● KIT01063
1560	● KIT00940	● KIT01002	● KIT01064
1660	● KIT00941	● KIT01003	● KIT01065
1690	● KIT00942	● KIT01004	● KIT01066
1790	● KIT00943	● KIT01005	● KIT01067
1890	● KIT00944	● KIT01006	● KIT01068
1990	● KIT00945	● KIT01007	● KIT01069
2090	● KIT00946	● KIT01008	● KIT01070
2190	● KIT00947	● KIT01009	● KIT01071
2290	● KIT00948	● KIT01010	● KIT01072
2390	● KIT00949	● KIT01011	● KIT01073
2490	● KIT00950	● KIT01012	● KIT01074
2590	● KIT00951	● KIT01013	● KIT01075
2690	● KIT00952	● KIT01014	● KIT01076
2790	● KIT00953	● KIT01015	● KIT01077
2890	● KIT00954	● KIT01016	● KIT01078
2990	● KIT00955	● KIT01017	● KIT01079
3090	● KIT00956	● KIT01018	● KIT01080
3190	● KIT00957	● KIT01019	● KIT01081
3290	● KIT00958	● KIT01020	● KIT01082
3320	● KIT00959	● KIT01021	● KIT01083
3420	● KIT00960	● KIT01022	● KIT01084
3520	● KIT00961	● KIT01023	● KIT01085
3620	● KIT00962	● KIT01024	● KIT01086
3720	● KIT00963	● KIT01025	● KIT01087
3820	● KIT00964	● KIT01026	● KIT01088
3920	● KIT00965	● KIT01027	● KIT01089
4020	● KIT00966	● KIT01028	● KIT01090
4120	● KIT00967	● KIT01029	● KIT01091
4220	● KIT00968	● KIT01030	● KIT01092
4320	● KIT00969	● KIT01031	● KIT01093
4420	● KIT00970	● KIT01032	● KIT01094
4520	● KIT00971	● KIT01033	● KIT01095
4620	● KIT00972	● KIT01034	● KIT01096
4720	● KIT00973	● KIT01035	● KIT01097
4820	● KIT00974	● KIT01036	● KIT01098
4920	● KIT00975	● KIT01037	● KIT01099
4950	● KIT00976	● KIT01038	● KIT01100
5050	● KIT00977	● KIT01039	● KIT01101
5150	● KIT00978	● KIT01040	● KIT01102
5250	● KIT00979	● KIT01041	● KIT01103
5350	● KIT00980	● KIT01042	● KIT01104
5450	● KIT00981	● KIT01043	● KIT01105
5550	● KIT00982	● KIT01044	● KIT01106
5650	● KIT00983	● KIT01045	● KIT01107
5750	● KIT00984	● KIT01046	● KIT01108
5850	● KIT00985	● KIT01047	● KIT01109
5950	● KIT00986	● KIT01048	● KIT01110
6050	● KIT00987	● KIT01049	● KIT01111
6150	● KIT00988	● KIT01050	● KIT01112
6250	● KIT00989	● KIT01051	● KIT01113
6350	● KIT00990	● KIT01052	● KIT01114
6450	● KIT00991	● KIT01053	● KIT01115
6550	● KIT00992	● KIT01054	● KIT01116



## RAYONNAGE EN ACIER INOXYDABLE D'ANGLE HAUTEUR 1800

RAYONNAGE EN ACIER INOXYDABLE AVEC CLAYETTES INOX PERFORÉ

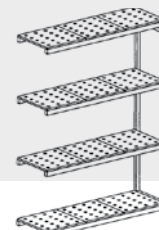

## PROFONDEUR 400

Longueur (mm)	3 niveaux	4 niveaux	5 niveaux
630	● KIT02745	● KIT02807	● KIT02869
730	● KIT02746	● KIT02808	● KIT02870
830	● KIT02747	● KIT02809	● KIT02871
930	● KIT02748	● KIT02810	● KIT02872
1030	● KIT02749	● KIT02811	● KIT02873
1130	● KIT02750	● KIT02812	● KIT02874
1230	● KIT02751	● KIT02813	● KIT02875
1330	● KIT02752	● KIT02814	● KIT02876
1430	● KIT02753	● KIT02815	● KIT02877
1530	● KIT02754	● KIT02816	● KIT02878
1630	● KIT02755	● KIT02817	● KIT02879
1660	● KIT02756	● KIT02818	● KIT02880
1760	● KIT02757	● KIT02819	● KIT02881
1860	● KIT02758	● KIT02820	● KIT02882
1960	● KIT02759	● KIT02821	● KIT02883
2060	● KIT02760	● KIT02822	● KIT02884
2160	● KIT02761	● KIT02823	● KIT02885
2260	● KIT02762	● KIT02824	● KIT02886
2360	● KIT02763	● KIT02825	● KIT02887
2460	● KIT02764	● KIT02826	● KIT02888
2560	● KIT02765	● KIT02827	● KIT02889
2660	● KIT02766	● KIT02828	● KIT02890
2760	● KIT02767	● KIT02829	● KIT02891
2860	● KIT02768	● KIT02830	● KIT02892
2960	● KIT02769	● KIT02831	● KIT02893
3060	● KIT02770	● KIT02832	● KIT02894
3160	● KIT02771	● KIT02833	● KIT02895
3260	● KIT02772	● KIT02834	● KIT02896
3290	● KIT02773	● KIT02835	● KIT02897
3390	● KIT02774	● KIT02836	● KIT02898
3490	● KIT02775	● KIT02837	● KIT02899
3590	● KIT02776	● KIT02838	● KIT02900
3690	● KIT02777	● KIT02839	● KIT02901
3790	● KIT02778	● KIT02840	● KIT02902
3890	● KIT02779	● KIT02841	● KIT02903
3990	● KIT02780	● KIT02842	● KIT02904
4090	● KIT02781	● KIT02843	● KIT02905
4190	● KIT02782	● KIT02844	● KIT02906
4290	● KIT02783	● KIT02845	● KIT02907
4390	● KIT02784	● KIT02846	● KIT02908
4490	● KIT02785	● KIT02847	● KIT02909
4590	● KIT02786	● KIT02848	● KIT02910
4690	● KIT02787	● KIT02849	● KIT02911
4790	● KIT02788	● KIT02850	● KIT02912
4890	● KIT02789	● KIT02851	● KIT02913
4920	● KIT02790	● KIT02852	● KIT02914
5020	● KIT02791	● KIT02853	● KIT02915
5120	● KIT02792	● KIT02854	● KIT02916
5220	● KIT02793	● KIT02855	● KIT02917
5320	● KIT02794	● KIT02856	● KIT02918
5420	● KIT02795	● KIT02857	● KIT02919
5520	● KIT02796	● KIT02858	● KIT02920
5620	● KIT02797	● KIT02859	● KIT02921
5720	● KIT02798	● KIT02860	● KIT02922
5820	● KIT02799	● KIT02861	● KIT02923
5920	● KIT02800	● KIT02862	● KIT02924
6020	● KIT02801	● KIT02863	● KIT02925
6120	● KIT02802	● KIT02864	● KIT02926
6220	● KIT02803	● KIT02865	● KIT02927
6320	● KIT02804	● KIT02866	● KIT02928
6420	● KIT02805	● KIT02867	● KIT02929
6520	● KIT02806	● KIT02868	● KIT02930

## PROFONDEUR 500

Longueur (mm)	3 niveaux	4 niveaux	5 niveaux
630	● KIT02931	● KIT02993	● KIT03055
730	● KIT02932	● KIT02994	● KIT03056
830	● KIT02933	● KIT02995	● KIT03057
930	● KIT02934	● KIT02996	● KIT03058
1030	● KIT02935	● KIT02997	● KIT03059
1130	● KIT02936	● KIT02998	● KIT03060
1230	● KIT02937	● KIT02999	● KIT03061
1330	● KIT02938	● KIT03000	● KIT03062
1430	● KIT02939	● KIT03001	● KIT03063
1530	● KIT02940	● KIT03002	● KIT03064
1630	● KIT02941	● KIT03003	● KIT03065
1660	● KIT02942	● KIT03004	● KIT03066
1760	● KIT02943	● KIT03005	● KIT03067
1860	● KIT02944	● KIT03006	● KIT03068
1960	● KIT02945	● KIT03007	● KIT03069
2060	● KIT02946	● KIT03008	● KIT03070
2160	● KIT02947	● KIT03009	● KIT03071
2260	● KIT02948	● KIT03010	● KIT03072
2360	● KIT02949	● KIT03011	● KIT03073
2460	● KIT02950	● KIT03012	● KIT03074
2560	● KIT02951	● KIT03013	● KIT03075
2660	● KIT02952	● KIT03014	● KIT03076
2760	● KIT02953	● KIT03015	● KIT03077
2860	● KIT02954	● KIT03016	● KIT03078
2960	● KIT02955	● KIT03017	● KIT03079
3060	● KIT02956	● KIT03018	● KIT03080
3160	● KIT02957	● KIT03019	● KIT03081
3260	● KIT02958	● KIT03020	● KIT03082
3290	● KIT02959	● KIT03021	● KIT03083
3390	● KIT02960	● KIT03022	● KIT03084
3490	● KIT02961	● KIT03023	● KIT03085
3590	● KIT02962	● KIT03024	● KIT03086
3690	● KIT02963	● KIT03025	● KIT03087
3790	● KIT02964	● KIT03026	● KIT03088
3890	● KIT02965	● KIT03027	● KIT03089
3990	● KIT02966	● KIT03028	● KIT03090
4090	● KIT02967	● KIT03029	● KIT03091
4190	● KIT02968	● KIT03030	● KIT03092
4290	● KIT02969	● KIT03031	● KIT03093
4390	● KIT02970	● KIT03032	● KIT03094
4490	● KIT02971	● KIT03033	● KIT03095
4590	● KIT02972	● KIT03034	● KIT03096
4690	● KIT02973	● KIT03035	● KIT03097
4790	● KIT02974	● KIT03036	● KIT03098
4890	● KIT02975	● KIT03037	● KIT03099
4920	● KIT02976	● KIT03038	● KIT03100
5020	● KIT02977	● KIT03039	● KIT03101
5120	● KIT02978	● KIT03040	● KIT03102
5220	● KIT02979	● KIT03041	● KIT03103
5320	● KIT02980	● KIT03042	● KIT03104
5420	● KIT02981	● KIT03043	● KIT03105
5520	● KIT02982	● KIT03044	● KIT03106
5620	● KIT02983	● KIT03045	● KIT03107
5720	● KIT02984	● KIT03046	● KIT03108
5820	● KIT02985	● KIT03047	● KIT03109
5920	● KIT02986	● KIT03048	● KIT03110
6020	● KIT02987	● KIT03049	● KIT03111
6120	● KIT02988	● KIT03050	● KIT03112
6220	● KIT02989	● KIT03051	● KIT03113
6320	● KIT02990	● KIT03052	● KIT03114
6420	● KIT02991	● KIT03053	● KIT03115
6520	● KIT02992	● KIT03054	● KIT03116



# RAYONNAGES EN ALUMINIUM

## RAYONNAGES EN ALUMINIUM

- **Spécialement conçu pour être placé en chambre froide.**
- Montage facile par fixations.
- Structure solide en aluminium de 20 microns d'épaisseur.
- Chaque étage supporte jusqu'à 150 kg répartis uniformément.
- Hauteur des clayettes réglable par pas de 150 mm.
- Grilles de polypropylène, auto-ventilées, amovibles et lavables en lave-vaisselle.
- 2 profondeurs : 370 et 570 mm dimension Gastronorm.
- 2 hauteurs d'étagères : 1700 et 2000 mm.
- Système de montage sans vis et avec fixations pour une installation rapide.



· **Détail pièce de fixation**



Schéma explicatif des différentes combinaisons de largeur de socle.

Ces étagères peuvent accueillir des clayettes de 10 longueurs différentes pour chaque profondeur.

Les kits comprennent : 2 barres transversales, 4 pièces de fixation et ensemble de grilles, voir schéma suivant

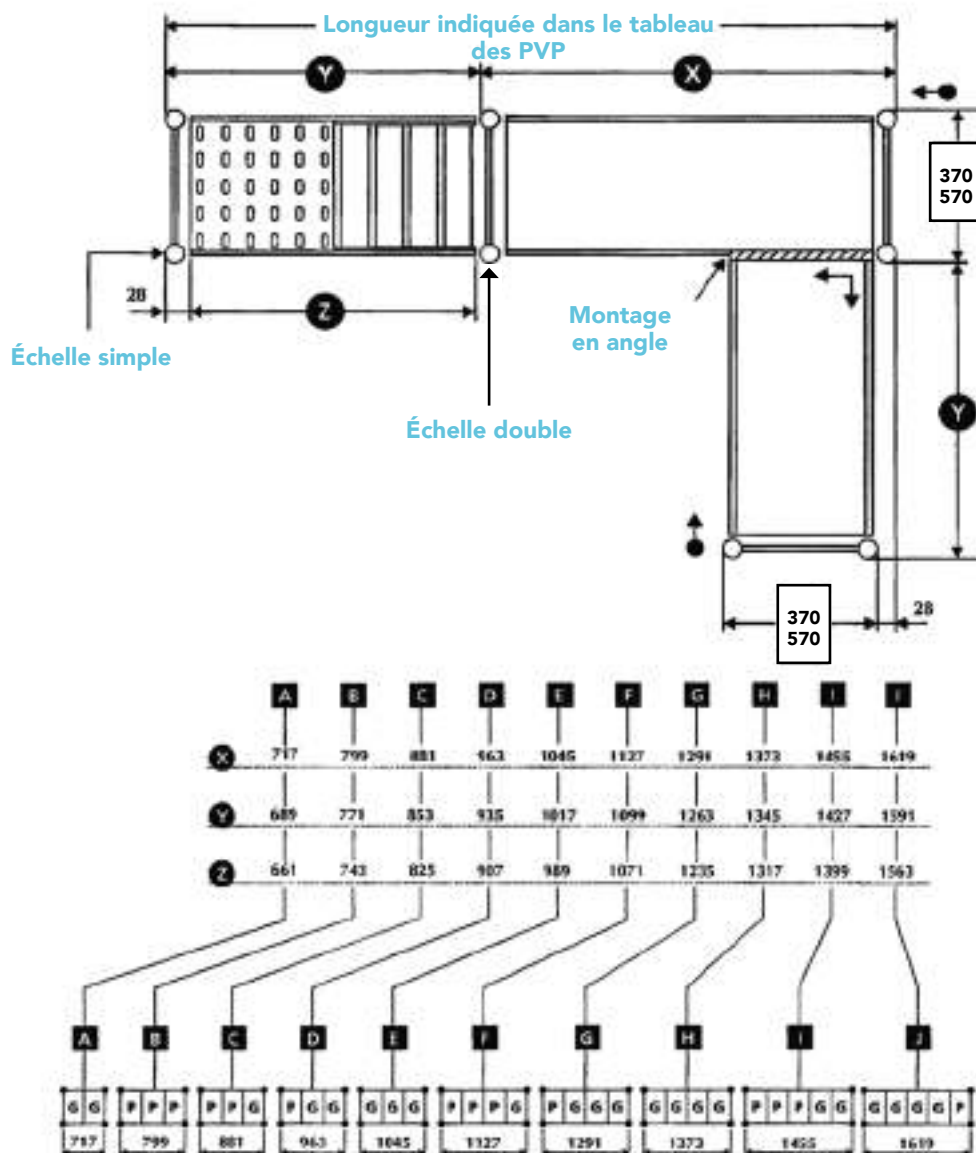

Profondeur	370	570
Grande	325 x 325	525 x 325
Petite	325 x 245	525 x 245

# RAYONNAGES EN ALUMINIUM

## CLAYETTES EN POLYPROPYLÈNE

- Construction entièrement réalisée en polypropylène alimentaire haute densité.
- Comprend 2 barres transversales, 4 pièces de fixation et ensemble de grilles, voir schéma page 151.
- Facile à monter.
- Grilles largeur 370 et 570 mm.



### LARGEUR 370

Longueur (mm)	Combinaison de grilles	Code
661	2G	• EAB00001
743	3P	• EAB00002
825	2P + 1G	• EAB00003
907	1P + 2G	• EAB00004
989	3G	• EAB00005
1071	3P + 1G	• EAB00006
1235	1P + 3G	• EAB00007
1317	4G	• EAB00008
1399	3P + 2G	• EAB00009
1563	1P + 4G	• EAB00010

### LARGEUR 570

Longueur (mm)	Combinaison de grilles	Code
661	2G	• EAB00011
743	3P	• EAB00012
825	2P + 1G	• EAB00013
907	1P + 2G	• EAB00014
989	3G	• EAB00015
1071	3P + 1G	• EAB00016
1235	1P + 3G	• EAB00017
1317	4G	• EAB00018
1399	3P + 2G	• EAB00019
1563	1P + 4G	• EAB00020

## ÉCHELLES

- 2 hauteurs : 1700 ou 2000 mm.
- Avec pieds réglables qui s'adaptent à tout type de sol.
- Fixations pour clayettes prévues tous les 150 mm.

### LARGEUR 370

Hauteur d'échelle (mm)	Échelle latérale	Échelle centrale
1700	• EASL0001	• EASC0001
2000	• EASL0002	• EASC0002

### LARGEUR 570

Hauteur d'échelle (mm)	Échelle latérale	Échelle centrale
1700	• EASL0003	• EASC0003
2000	• EASL0004	• EASC0004



## ÉLÉMENT D'ANGLE

- Accessoire pour le montage de l'étagère d'angle.
- PVP/unité.



Pour modèle	Code
Largeur 370	• EAPA0001
Largeur 570	• EAPA0002

## SOCLE

- Spécialement conçus pour respecter les normes d'hygiène et sanitaires pour les chambres froides qui interdisent tout contact direct avec le sol.



### LARGEUR 370

Dimensions totales (mm)	Code
717 x 370 x 250	• EABN0001
799 x 370 x 250	• EABN0002
881 x 370 x 250	• EABN0003
963 x 370 x 250	• EABN0004
1045 x 370 x 250	• EABN0005
1127 x 370 x 250	• EABN0006
1291 x 370 x 250	• EABN0007
1373 x 370 x 250	• EABN0008
1455 x 370 x 250	• EABN0009
1619 x 370 x 250	• EABN0010

### LARGEUR 570

Dimensions totales (mm)	Code
717 x 570 x 250	• EABN0011
799 x 570 x 250	• EABN0012
881 x 570 x 250	• EABN0013
963 x 570 x 250	• EABN0014
1045 x 570 x 250	• EABN0015
1127 x 570 x 250	• EABN0016
1291 x 570 x 250	• EABN0017
1373 x 570 x 250	• EABN0018
1455 x 570 x 250	• EABN0019
1619 x 570 x 250	• EABN0020



## RAYONNAGES EN ALUMINIUM LINÉAIRES HAUTEUR 1700

RAYONNAGES EN ALUMINIUM AVEC CLAYETTES EN POLYPROPYLÈNE



## PROFONDEUR 370

Longueur (mm)	Étagères	3 niveaux	4 niveaux	5 niveaux
717	A	EAL00001	EAL00055	EAL00109
799	B	EAL00002	EAL00056	EAL00110
881	C	EAL00003	EAL00057	EAL00111
963	D	EAL00004	EAL00058	EAL00112
1045	E	EAL00005	EAL00059	EAL00113
1127	F	EAL00006	EAL00060	EAL00114
1291	G	EAL00007	EAL00061	EAL00115
1373	H	EAL00008	EAL00062	EAL00116
1455	I	EAL00009	EAL00063	EAL00117
1619	J	EAL00010	EAL00064	EAL00118
1734	2C	EAL00011	EAL00065	EAL00119
1816	C + D	EAL00012	EAL00066	EAL00120
1898	2D	EAL00013	EAL00067	EAL00121
1980	D + E	EAL00014	EAL00068	EAL00122
2062	2E	EAL00015	EAL00069	EAL00123
2144	E + F	EAL00016	EAL00070	EAL00124
2226	2F	EAL00017	EAL00071	EAL00125
2308	E + G	EAL00018	EAL00072	EAL00126
2390	F + G	EAL00019	EAL00073	EAL00127
2472	F + H	EAL00020	EAL00074	EAL00128
2554	2G	EAL00021	EAL00075	EAL00129
2636	G + H	EAL00022	EAL00076	EAL00130
2718	2H	EAL00023	EAL00077	EAL00131
2800	H + I	EAL00024	EAL00078	EAL00132
2882	2I	EAL00025	EAL00079	EAL00133
2964	H + J	EAL00026	EAL00080	EAL00134
3046	I + J	EAL00027	EAL00081	EAL00135
3210	2J	EAL00028	EAL00082	EAL00136
3325	2E + G	EAL00029	EAL00083	EAL00137
3407	E + F + G	EAL00030	EAL00084	EAL00138
3489	2F + G	EAL00031	EAL00085	EAL00139
3571	E + 2G	EAL00032	EAL00086	EAL00140
3653	F + 2G	EAL00033	EAL00087	EAL00141
3735	F + G + H	EAL00034	EAL00088	EAL00142
3817	3G	EAL00035	EAL00089	EAL00143
3899	2G + H	EAL00036	EAL00090	EAL00144
3981	G + 2H	EAL00037	EAL00091	EAL00145
4063	3H	EAL00038	EAL00092	EAL00146
4145	2H + I	EAL00039	EAL00093	EAL00147
4227	H + 2I	EAL00040	EAL00094	EAL00148
4309	3I	EAL00041	EAL00095	EAL00149
4391	H + I + J	EAL00042	EAL00096	EAL00150
4473	2I + J	EAL00043	EAL00097	EAL00151
4555	H + 2J	EAL00044	EAL00098	EAL00152
4637	I + 2J	EAL00045	EAL00099	EAL00153
4801	3J	EAL00046	EAL00100	EAL00154
4916	F + 3G	EAL00047	EAL00101	EAL00155
4998	F + 2G + H	EAL00048	EAL00102	EAL00156
5080	4G	EAL00049	EAL00103	EAL00157
5162	3G + H	EAL00050	EAL00104	EAL00158
5244	2G + 2H	EAL00051	EAL00105	EAL00159
5326	G + 3H	EAL00052	EAL00106	EAL00160
5408	4H	EAL00053	EAL00107	EAL00161
5490	3H + I	EAL00054	EAL00108	EAL00162
5572	2H + 2I	EAL00649	EAL00651	EAL00653
5654	1H + 3I	EAL00650	EAL00652	EAL00654

## PROFONDEUR 570

Longueur (mm)	Étagères	3 niveaux	4 niveaux	5 niveaux
717	A	EAL00163	EAL00217	EAL00271
799	B	EAL00164	EAL00218	EAL00272
881	C	EAL00165	EAL00219	EAL00273
963	D	EAL00166	EAL00220	EAL00274
1045	E	EAL00167	EAL00221	EAL00275
1127	F	EAL00168	EAL00222	EAL00276
1291	G	EAL00169	EAL00223	EAL00277
1373	H	EAL00170	EAL00224	EAL00278
1455	I	EAL00171	EAL00225	EAL00279
1619	J	EAL00172	EAL00226	EAL00280
1734	2C	EAL00173	EAL00227	EAL00281
1816	C + D	EAL00174	EAL00228	EAL00282
1898	2D	EAL00175	EAL00229	EAL00283
1980	D + E	EAL00176	EAL00230	EAL00284
2062	2E	EAL00177	EAL00231	EAL00285
2144	E + F	EAL00178	EAL00232	EAL00286
2226	2F	EAL00179	EAL00233	EAL00287
2308	E + G	EAL00180	EAL00234	EAL00288
2390	F + G	EAL00181	EAL00235	EAL00289
2472	F + H	EAL00182	EAL00236	EAL00290
2554	2G	EAL00183	EAL00237	EAL00291
2636	G + H	EAL00184	EAL00238	EAL00292
2718	2H	EAL00185	EAL00239	EAL00293
2800	H + I	EAL00186	EAL00240	EAL00294
2882	2I	EAL00187	EAL00241	EAL00295
2964	H + J	EAL00188	EAL00242	EAL00296
3046	I + J	EAL00189	EAL00243	EAL00297
3210	2J	EAL00190	EAL00244	EAL00298
3325	2E + G	EAL00191	EAL00245	EAL00299
3407	E + F + G	EAL00192	EAL00246	EAL00300
3489	2F + G	EAL00193	EAL00247	EAL00301
3571	E + 2G	EAL00194	EAL00248	EAL00302
3653	F + 2G	EAL00195	EAL00249	EAL00303
3735	F + G + H	EAL00196	EAL00250	EAL00304
3817	3G	EAL00197	EAL00251	EAL00305
3899	2G + H	EAL00198	EAL00252	EAL00306
3981	G + 2H	EAL00199	EAL00253	EAL00307
4063	3H	EAL00200	EAL00254	EAL00308
4145	2H + I	EAL00201	EAL00255	EAL00309
4227	H + 2I	EAL00202	EAL00256	EAL00310
4309	3I	EAL00203	EAL00257	EAL00311
4391	H + I + J	EAL00204	EAL00258	EAL00312
4473	2I + J	EAL00205	EAL00259	EAL00313
4555	H + 2J	EAL00206	EAL00260	EAL00314
4637	I + 2J	EAL00207	EAL00261	EAL00315
4801	3J	EAL00208	EAL00262	EAL00316
4916	F + 3G	EAL00209	EAL00263	EAL00317
4998	F + 2G + H	EAL00210	EAL00264	EAL00318
5080	4G	EAL00211	EAL00265	EAL00319
5162	3G + H	EAL00212	EAL00266	EAL00320
5244	2G + 2H	EAL00213	EAL00267	EAL00321
5326	G + 3H	EAL00214	EAL00268	EAL00322
5408	4H	EAL00215	EAL00269	EAL00323
5490	3H + I	EAL00216	EAL00270	EAL00324
5572	2H + 2I	EAL00655	EAL00657	EAL00659
5654	1H + 3I	EAL00656	EAL00658	EAL00660



# RAYONNAGES EN ALUMINIUM D'ANGLE HAUTEUR 1700

RAYONNAGES EN ALUMINIUM AVEC CLAYETTES EN POLYPROPYLENE

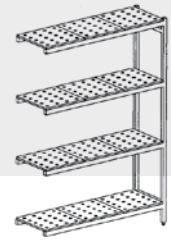

## PROFONDEUR 370

Longueur (mm)	Étagères	3 niveaux	4 niveaux	5 niveaux
689	A	•EAA00001	•EAA00055	•EAA00109
771	B	•EAA00002	•EAA00056	•EAA00110
853	C	•EAA00003	•EAA00057	•EAA00111
935	D	•EAA00004	•EAA00058	•EAA00112
1017	E	•EAA00005	•EAA00059	•EAA00113
1099	F	•EAA00006	•EAA00060	•EAA00114
1263	G	•EAA00007	•EAA00061	•EAA00115
1345	H	•EAA00008	•EAA00062	•EAA00116
1427	I	•EAA00009	•EAA00063	•EAA00117
1591	J	•EAA00010	•EAA00064	•EAA00118
1706	2C	•EAA00011	•EAA00065	•EAA00119
1788	C + D	•EAA00012	•EAA00066	•EAA00120
1870	2D	•EAA00013	•EAA00067	•EAA00121
1952	D + E	•EAA00014	•EAA00068	•EAA00122
2034	2E	•EAA00015	•EAA00069	•EAA00123
2116	E + F	•EAA00016	•EAA00070	•EAA00124
2198	2F	•EAA00017	•EAA00071	•EAA00125
2280	E + G	•EAA00018	•EAA00072	•EAA00126
2362	F + G	•EAA00019	•EAA00073	•EAA00127
2444	F + H	•EAA00020	•EAA00074	•EAA00128
2526	2G	•EAA00021	•EAA00075	•EAA00129
2608	G + H	•EAA00022	•EAA00076	•EAA00130
2690	2H	•EAA00023	•EAA00077	•EAA00131
2772	H + I	•EAA00024	•EAA00078	•EAA00132
2854	2I	•EAA00025	•EAA00079	•EAA00133
2936	H + J	•EAA00026	•EAA00080	•EAA00134
3018	I + J	•EAA00027	•EAA00081	•EAA00135
3182	2J	•EAA00028	•EAA00082	•EAA00136
3297	2E + G	•EAA00029	•EAA00083	•EAA00137
3379	E + F + G	•EAA00030	•EAA00084	•EAA00138
3461	2F + G	•EAA00031	•EAA00085	•EAA00139
3543	E + 2G	•EAA00032	•EAA00086	•EAA00140
3625	F + 2G	•EAA00033	•EAA00087	•EAA00141
3707	F + G + H	•EAA00034	•EAA00088	•EAA00142
3789	3G	•EAA00035	•EAA00089	•EAA00143
3871	2G + H	•EAA00036	•EAA00090	•EAA00144
3953	G + 2H	•EAA00037	•EAA00091	•EAA00145
4035	3H	•EAA00038	•EAA00092	•EAA00146
4117	2H + I	•EAA00039	•EAA00093	•EAA00147
4199	H + 2I	•EAA00040	•EAA00094	•EAA00148
4281	3I	•EAA00041	•EAA00095	•EAA00149
4363	H + I + J	•EAA00042	•EAA00096	•EAA00150
4445	2I + J	•EAA00043	•EAA00097	•EAA00151
4527	H + 2J	•EAA00044	•EAA00098	•EAA00152
4609	I + 2J	•EAA00045	•EAA00099	•EAA00153
4773	3J	•EAA00046	•EAA00100	•EAA00154
4888	F + 3G	•EAA00047	•EAA00101	•EAA00155
4970	F + 2G + H	•EAA00048	•EAA00102	•EAA00156
5052	4G	•EAA00049	•EAA00103	•EAA00157
5134	3G + H	•EAA00050	•EAA00104	•EAA00158
5216	2G + 2H	•EAA00051	•EAA00105	•EAA00159
5298	G + 3H	•EAA00052	•EAA00106	•EAA00160
5380	4H	•EAA00053	•EAA00107	•EAA00161
5462	3H + I	•EAA00054	•EAA00108	•EAA00162
5544	2H + 2I	•EAA00649	•EAA00651	•EAA00653
5626	1H + 3I	•EAA00650	•EAA00652	•EAA00654

1 ÉCHELLE

2 ÉCHELLES

3 ÉCHELLES

4 ÉCHELLES

## PROFONDEUR 570

Longueur (mm)	Étagères	3 niveaux	4 niveaux	5 niveaux
689	A	•EAA00163	•EAA00217	•EAA00271
771	B	•EAA00164	•EAA00218	•EAA00272
853	C	•EAA00165	•EAA00219	•EAA00273
935	D	•EAA00166	•EAA00220	•EAA00274
1017	E	•EAA00167	•EAA00221	•EAA00275
1099	F	•EAA00168	•EAA00222	•EAA00276
1263	G	•EAA00169	•EAA00223	•EAA00277
1345	H	•EAA00170	•EAA00224	•EAA00278
1427	I	•EAA00171	•EAA00225	•EAA00279
1591	J	•EAA00172	•EAA00226	•EAA00280
1706	2C	•EAA00173	•EAA00227	•EAA00281
1788	C + D	•EAA00174	•EAA00228	•EAA00282
1870	2D	•EAA00175	•EAA00229	•EAA00283
1952	D + E	•EAA00176	•EAA00230	•EAA00284
2034	2E	•EAA00177	•EAA00231	•EAA00285
2116	E + F	•EAA00178	•EAA00232	•EAA00286
2198	2F	•EAA00179	•EAA00233	•EAA00287
2280	E + G	•EAA00180	•EAA00234	•EAA00288
2362	F + G	•EAA00181	•EAA00235	•EAA00289
2444	F + H	•EAA00182	•EAA00236	•EAA00290
2526	2G	•EAA00183	•EAA00237	•EAA00291
2608	G + H	•EAA00184	•EAA00238	•EAA00292
2690	2H	•EAA00185	•EAA00239	•EAA00293
2772	H + I	•EAA00186	•EAA00240	•EAA00294
2854	2I	•EAA00187	•EAA00241	•EAA00295
2936	H + J	•EAA00188	•EAA00242	•EAA00296
3018	I + J	•EAA00189	•EAA00243	•EAA00297
3182	2J	•EAA00190	•EAA00244	•EAA00298
3297	2E + G	•EAA00191	•EAA00245	•EAA00299
3379	E + F + G	•EAA00192	•EAA00246	•EAA00300
3461	2F + G	•EAA00193	•EAA00247	•EAA00301
3543	E + 2G	•EAA00194	•EAA00248	•EAA00302
3625	F + 2G	•EAA00195	•EAA00249	•EAA00303
3707	F + G + H	•EAA00196	•EAA00250	•EAA00304
3789	3G	•EAA00197	•EAA00251	•EAA00305
3871	2G + H	•EAA00198	•EAA00252	•EAA00306
3953	G + 2H	•EAA00199	•EAA00253	•EAA00307
4035	3H	•EAA00200	•EAA00254	•EAA00308
4117	2H + I	•EAA00201	•EAA00255	•EAA00309
4199	H + 2I	•EAA00202	•EAA00256	•EAA00310
4281	3I	•EAA00203	•EAA00257	•EAA00311
4363	H + I + J	•EAA00204	•EAA00258	•EAA00312
4445	2I + J	•EAA00205	•EAA00259	•EAA00313
4527	H + 2J	•EAA00206	•EAA00260	•EAA00314
4609	I + 2J	•EAA00207	•EAA00261	•EAA00315
4773	3J	•EAA00208	•EAA00262	•EAA00316
4888	F + 3G	•EAA00209	•EAA00263	•EAA00317
4970	F + 2G + H	•EAA00210	•EAA00264	•EAA00318
5052	4G	•EAA00211	•EAA00265	•EAA00319
5134	3G + H	•EAA00212	•EAA00266	•EAA00320
5216	2G + 2H	•EAA00213	•EAA00267	•EAA00321
5298	G + 3H	•EAA00214	•EAA00268	•EAA00322
5380	4H	•EAA00215	•EAA00269	•EAA00323
5462	3H + I	•EAA00216	•EAA00270	•EAA00324
5544	2H + 2I	•EAA00655	•EAA00657	•EAA00659
5626	1H + 3I	•EAA00656	•EAA00658	•EAA00660



## RAYONNAGES EN ALUMINIUM LINÉAIRES HAUTEUR 2000

RAYONNAGES EN ALUMINIUM AVEC CLAYETTES EN POLYPROPYLÈNE



## PROFONDEUR 370

Longueur (mm)	Étagères	3 niveaux	4 niveaux	5 niveaux
717	A	●EAL00325	●EAL00379	●EAL00433
799	B	●EAL00326	●EAL00380	●EAL00434
881	C	●EAL00327	●EAL00381	●EAL00435
963	D	●EAL00328	●EAL00382	●EAL00436
1045	E	●EAL00329	●EAL00383	●EAL00437
1127	F	●EAL00330	●EAL00384	●EAL00438
1291	G	●EAL00331	●EAL00385	●EAL00439
1373	H	●EAL00332	●EAL00386	●EAL00440
1455	I	●EAL00333	●EAL00387	●EAL00441
1619	J	●EAL00334	●EAL00388	●EAL00442
1734	2C	●EAL00335	●EAL00389	●EAL00443
1816	C + D	●EAL00336	●EAL00390	●EAL00444
1898	2D	●EAL00337	●EAL00391	●EAL00445
1980	D + E	●EAL00338	●EAL00392	●EAL00446
2062	2E	●EAL00339	●EAL00393	●EAL00447
2144	E + F	●EAL00340	●EAL00394	●EAL00448
2226	2F	●EAL00341	●EAL00395	●EAL00449
2308	E + G	●EAL00342	●EAL00396	●EAL00450
2390	F + G	●EAL00343	●EAL00397	●EAL00451
2472	F + H	●EAL00344	●EAL00398	●EAL00452
2554	2G	●EAL00345	●EAL00399	●EAL00453
2636	G + H	●EAL00346	●EAL00400	●EAL00454
2718	2H	●EAL00347	●EAL00401	●EAL00455
2800	H + I	●EAL00348	●EAL00402	●EAL00456
2882	2I	●EAL00349	●EAL00403	●EAL00457
2964	H + J	●EAL00350	●EAL00404	●EAL00458
3046	I + J	●EAL00351	●EAL00405	●EAL00459
3210	2J	●EAL00352	●EAL00406	●EAL00460
3325	2E + G	●EAL00353	●EAL00407	●EAL00461
3407	E + F + G	●EAL00354	●EAL00408	●EAL00462
3489	2F + G	●EAL00355	●EAL00409	●EAL00463
3571	E + 2G	●EAL00356	●EAL00410	●EAL00464
3653	F + 2G	●EAL00357	●EAL00411	●EAL00465
3735	F + G + H	●EAL00358	●EAL00412	●EAL00466
3817	3G	●EAL00359	●EAL00413	●EAL00467
3899	2G + H	●EAL00360	●EAL00414	●EAL00468
3981	G + 2H	●EAL00361	●EAL00415	●EAL00469
4063	3H	●EAL00362	●EAL00416	●EAL00470
4145	2H + I	●EAL00363	●EAL00417	●EAL00471
4227	H + 2I	●EAL00364	●EAL00418	●EAL00472
4309	3I	●EAL00365	●EAL00419	●EAL00473
4391	H + I + J	●EAL00366	●EAL00420	●EAL00474
4473	2I + J	●EAL00367	●EAL00421	●EAL00475
4555	H + 2J	●EAL00368	●EAL00422	●EAL00476
4637	I + 2J	●EAL00369	●EAL00423	●EAL00477
4801	3J	●EAL00370	●EAL00424	●EAL00478
4916	F + 3G	●EAL00371	●EAL00425	●EAL00479
4998	F + 2G + H	●EAL00372	●EAL00426	●EAL00480
5080	4G	●EAL00373	●EAL00427	●EAL00481
5162	3G + H	●EAL00374	●EAL00428	●EAL00482
5244	2G + 2H	●EAL00375	●EAL00429	●EAL00483
5326	G + 3H	●EAL00376	●EAL00430	●EAL00484
5408	4H	●EAL00377	●EAL00431	●EAL00485
5490	3H + I	●EAL00378	●EAL00432	●EAL00486
5572	2H + 2I	●EAL00661	●EAL00663	●EAL00665
5654	1H + 3I	●EAL00662	●EAL00664	●EAL00666

## PROFONDEUR 570

Longueur (mm)	Étagères	3 niveaux	4 niveaux	5 niveaux
717	A	●EAL00487	●EAL00541	●EAL00595
799	B	●EAL00488	●EAL00542	●EAL00596
881	C	●EAL00489	●EAL00543	●EAL00597
963	D	●EAL00490	●EAL00544	●EAL00598
1045	E	●EAL00491	●EAL00545	●EAL00599
1127	F	●EAL00492	●EAL00546	●EAL00600
1291	G	●EAL00493	●EAL00547	●EAL00601
1373	H	●EAL00494	●EAL00548	●EAL00602
1455	I	●EAL00495	●EAL00549	●EAL00603
1619	J	●EAL00496	●EAL00550	●EAL00604
1734	2C	●EAL00497	●EAL00551	●EAL00605
1816	C + D	●EAL00498	●EAL00552	●EAL00606
1898	2D	●EAL00499	●EAL00553	●EAL00607
1980	D + E	●EAL00500	●EAL00554	●EAL00608
2062	2E	●EAL00501	●EAL00555	●EAL00609
2144	E + F	●EAL00502	●EAL00556	●EAL00610
2226	2F	●EAL00503	●EAL00557	●EAL00611
2308	E + G	●EAL00504	●EAL00558	●EAL00612
2390	F + G	●EAL00505	●EAL00559	●EAL00613
2472	F + H	●EAL00506	●EAL00560	●EAL00614
2554	2G	●EAL00507	●EAL00561	●EAL00615
2636	G + H	●EAL00508	●EAL00562	●EAL00616
2718	2H	●EAL00509	●EAL00563	●EAL00617
2800	H + I	●EAL00510	●EAL00564	●EAL00618
2882	2I	●EAL00511	●EAL00565	●EAL00619
2964	H + J	●EAL00512	●EAL00566	●EAL00620
3046	I + J	●EAL00513	●EAL00567	●EAL00621
3210	2J	●EAL00514	●EAL00568	●EAL00622
3325	2E + G	●EAL00515	●EAL00569	●EAL00623
3407	E + F + G	●EAL00516	●EAL00570	●EAL00624
3489	2F + G	●EAL00517	●EAL00571	●EAL00625
3571	E + 2G	●EAL00518	●EAL00572	●EAL00626
3653	F + 2G	●EAL00519	●EAL00573	●EAL00627
3735	F + G + H	●EAL00520	●EAL00574	●EAL00628
3817	3G	●EAL00521	●EAL00575	●EAL00629
3899	2G + H	●EAL00522	●EAL00576	●EAL00630
3981	G + 2H	●EAL00523	●EAL00577	●EAL00631
4063	3H	●EAL00524	●EAL00578	●EAL00632
4145	2H + I	●EAL00525	●EAL00579	●EAL00633
4227	H + 2I	●EAL00526	●EAL00580	●EAL00634
4309	3I	●EAL00527	●EAL00581	●EAL00635
4391	H + I + J	●EAL00528	●EAL00582	●EAL00636
4473	2I + J	●EAL00529	●EAL00583	●EAL00637
4555	H + 2J	●EAL00530	●EAL00584	●EAL00638
4637	I + 2J	●EAL00531	●EAL00585	●EAL00639
4801	3J	●EAL00532	●EAL00586	●EAL00640
4916	F + 3G	●EAL00533	●EAL00587	●EAL00641
4998	F + 2G + H	●EAL00534	●EAL00588	●EAL00642
5080	4G	●EAL00535	●EAL00589	●EAL00643
5162	3G + H	●EAL00536	●EAL00590	●EAL00644
5244	2G + 2H	●EAL00537	●EAL00591	●EAL00645
5326	G + 3H	●EAL00538	●EAL00592	●EAL00646
5408	4H	●EAL00539	●EAL00593	●EAL00647
5490	3H + I	●EAL00540	●EAL00594	●EAL00648
5572	2H + 2I	●EAL00667	●EAL00669	●EAL00671
5654	1H + 3I	●EAL00668	●EAL00670	●EAL00672



## RAYONNAGES EN ALUMINIUM D'ANGLE HAUTEUR 2000

RAYONNAGES EN ALUMINIUM AVEC CLAYETTES EN POLYPROPYLÈNE



## PROFONDEUR 370

Longueur (mm)	Étagères	3 niveaux	4 niveaux	5 niveaux
689	A	●EAA00325	●EAA00379	●EAA00433
771	B	●EAA00326	●EAA00380	●EAA00434
853	C	●EAA00327	●EAA00381	●EAA00435
935	D	●EAA00328	●EAA00382	●EAA00436
1017	E	●EAA00329	●EAA00383	●EAA00437
1099	F	●EAA00330	●EAA00384	●EAA00438
1263	G	●EAA00331	●EAA00385	●EAA00439
1345	H	●EAA00332	●EAA00386	●EAA00440
1427	I	●EAA00333	●EAA00387	●EAA00441
1591	J	●EAA00334	●EAA00388	●EAA00442
1706	2C	●EAA00335	●EAA00389	●EAA00443
1788	C + D	●EAA00336	●EAA00390	●EAA00444
1870	2D	●EAA00337	●EAA00391	●EAA00445
1952	D + E	●EAA00338	●EAA00392	●EAA00446
2034	2E	●EAA00339	●EAA00393	●EAA00447
2116	E + F	●EAA00340	●EAA00394	●EAA00448
2198	2F	●EAA00341	●EAA00395	●EAA00449
2280	E + G	●EAA00342	●EAA00396	●EAA00450
2362	F + G	●EAA00343	●EAA00397	●EAA00451
2444	F + H	●EAA00344	●EAA00398	●EAA00452
2526	2G	●EAA00345	●EAA00399	●EAA00453
2608	G + H	●EAA00346	●EAA00400	●EAA00454
2690	2H	●EAA00347	●EAA00401	●EAA00455
2772	H + I	●EAA00348	●EAA00402	●EAA00456
2854	2I	●EAA00349	●EAA00403	●EAA00457
2936	H + J	●EAA00350	●EAA00404	●EAA00458
3018	I + J	●EAA00351	●EAA00405	●EAA00459
3182	2J	●EAA00352	●EAA00406	●EAA00460
3297	2E + G	●EAA00353	●EAA00407	●EAA00461
3379	E + F + G	●EAA00354	●EAA00408	●EAA00462
3461	2F + G	●EAA00355	●EAA00409	●EAA00463
3543	E + 2G	●EAA00356	●EAA00410	●EAA00464
3625	F + 2G	●EAA00357	●EAA00411	●EAA00465
3707	F + G + H	●EAA00358	●EAA00412	●EAA00466
3789	3G	●EAA00359	●EAA00413	●EAA00467
3871	2G + H	●EAA00360	●EAA00414	●EAA00468
3953	G + 2H	●EAA00361	●EAA00415	●EAA00469
4035	3H	●EAA00362	●EAA00416	●EAA00470
4117	2H + I	●EAA00363	●EAA00417	●EAA00471
4199	H + 2I	●EAA00364	●EAA00418	●EAA00472
4281	3I	●EAA00365	●EAA00419	●EAA00473
4363	H + I + J	●EAA00366	●EAA00420	●EAA00474
4445	2I + J	●EAA00367	●EAA00421	●EAA00475
4527	H + 2J	●EAA00368	●EAA00422	●EAA00476
4609	I + 2J	●EAA00369	●EAA00423	●EAA00477
4773	3J	●EAA00370	●EAA00424	●EAA00478
4888	F + 3G	●EAA00371	●EAA00425	●EAA00479
4970	F + 2G + H	●EAA00372	●EAA00426	●EAA00480
5052	4G	●EAA00373	●EAA00427	●EAA00481
5134	3G + H	●EAA00374	●EAA00428	●EAA00482
5216	2G + 2H	●EAA00375	●EAA00429	●EAA00483
5298	G + 3H	●EAA00376	●EAA00430	●EAA00484
5380	4H	●EAA00377	●EAA00431	●EAA00485
5462	3H + I	●EAA00378	●EAA00432	●EAA00486
5544	2H + 2I	●EAA00661	●EAA00663	●EAA00665
5626	1H + 3I	●EAA00662	●EAA00664	●EAA00666

1 ÉCHELLE

2 ÉCHELLES

3 ÉCHELLES

4 ÉCHELLES

## PROFONDEUR 570

Longueur (mm)	Étagères	3 niveaux	4 niveaux	5 niveaux
689	A	●EAA00487	●EAA00541	●EAA00595
771	B	●EAA00488	●EAA00542	●EAA00596
853	C	●EAA00489	●EAA00543	●EAA00597
935	D	●EAA00490	●EAA00544	●EAA00598
1017	E	●EAA00491	●EAA00545	●EAA00599
1099	F	●EAA00492	●EAA00546	●EAA00600
1263	G	●EAA00493	●EAA00547	●EAA00601
1345	H	●EAA00494	●EAA00548	●EAA00602
1427	I	●EAA00495	●EAA00549	●EAA00603
1591	J	●EAA00496	●EAA00550	●EAA00604
1706	2C	●EAA00497	●EAA00551	●EAA00605
1788	C + D	●EAA00498	●EAA00552	●EAA00606
1870	2D	●EAA00499	●EAA00553	●EAA00607
1952	D + E	●EAA00500	●EAA00554	●EAA00608
2034	2E	●EAA00501	●EAA00555	●EAA00609
2116	E + F	●EAA00502	●EAA00556	●EAA00610
2198	2F	●EAA00503	●EAA00557	●EAA00611
2280	E + G	●EAA00504	●EAA00558	●EAA00612
2362	F + G	●EAA00505	●EAA00559	●EAA00613
2444	F + H	●EAA00506	●EAA00560	●EAA00614
2526	2G	●EAA00507	●EAA00561	●EAA00615
2608	G + H	●EAA00508	●EAA00562	●EAA00616
2690	2H	●EAA00509	●EAA00563	●EAA00617
2772	H + I	●EAA00510	●EAA00564	●EAA00618
2854	2I	●EAA00511	●EAA00565	●EAA00619
2936	H + J	●EAA00512	●EAA00566	●EAA00620
3018	I + J	●EAA00513	●EAA00567	●EAA00621
3182	2J	●EAA00514	●EAA00568	●EAA00622
3297	2E + G	●EAA00515	●EAA00569	●EAA00623
3379	E + F + G	●EAA00516	●EAA00570	●EAA00624
3461	2F + G	●EAA00517	●EAA00571	●EAA00625
3543	E + 2G	●EAA00518	●EAA00572	●EAA00626
3625	F + 2G	●EAA00519	●EAA00573	●EAA00627
3707	F + G + H	●EAA00520	●EAA00574	●EAA00628
3789	3G	●EAA00521	●EAA00575	●EAA00629
3871	2G + H	●EAA00522	●EAA00576	●EAA00630
3953	G + 2H	●EAA00523	●EAA00577	●EAA00631
4035	3H	●EAA00524	●EAA00578	●EAA00632
4117	2H + I	●EAA00525	●EAA00579	●EAA00633
4199	H + 2I	●EAA00526	●EAA00580	●EAA00634
4281	3I	●EAA00527	●EAA00581	●EAA00635
4363	H + I + J	●EAA00528	●EAA00582	●EAA00636
4445	2I + J	●EAA00529	●EAA00583	●EAA00637
4527	H + 2J	●EAA00530	●EAA00584	●EAA00638
4609	I + 2J	●EAA00531	●EAA00585	●EAA00639
4773	3J	●EAA00532	●EAA00586	●EAA00640
4888	F + 3G	●EAA00533	●EAA00587	●EAA00641
4970	F + 2G + H	●EAA00534	●EAA00588	●EAA00642
5052	4G	●EAA00535	●EAA00589	●EAA00643
5134	3G + H	●EAA00536	●EAA00590	●EAA00644
5216	2G + 2H	●EAA00537	●EAA00591	●EAA00645
5298	G + 3H	●EAA00538	●EAA00592	●EAA00646
5380	4H	●EAA00539	●EAA00593	●EAA00647
5462	3H + I	●EAA00540	●EAA00594	●EAA00648
5544	2H + 2I	●EAA00667	●EAA00669	●EAA00671
5626	1H + 3I	●EAA00668	●EAA00670	●EAA00672







# DISTRIBUTION ET PRÉSENTATION DES ALIMENTS

**CHARIOTS DE  
TRANSPORT**  
PAGE 163

---

**CHARIOTS DE MAINTIEN EN TEMPÉRATURE  
ET CHARIOTS BAIN-MARIE**  
PAGE 175

---

**BACS  
GASTRONORM**  
PAGE 183

---

**DROP-IN**  
PAGE 189

---

**SELF-SERVICE**  
PAGE 215

---

**SELF-SERVICE POUR ENFANTS**  
PAGE 241



DISTRIBUTION ET PRÉSENTATION DES ALIMENTS

# CHARIOTS DE TRANSPORT



## CHARIOTS DE SERVICE

PAGE 164



## CHARIOTS DE TRANSPORT

PAGE 166



## CHARIOT DE TRANSPORT D'ASSIETTES

PAGE 169



## CHARIOT À PLATEAUX, FAST-FOOD ET POUR SOLIDES

PAGE 172



## CHARIOT À PANIERS

PAGE 173

# CHARIOTS DE SERVICE

## CHARIOTS DE SERVICE

- Leur robustesse permet de transporter de lourdes charges.
- Construction en acier inoxydable AISI 304 18/10 par emboutissage et profil périmétral plié.
- Étagères plus robustes.
- Charge maximale par étagère 75 kg, pour une charge totale de 200 kg.
- 4 roulettes avec pare-chocs, de 125 mm de Ø, dont 2 avec frein.



### 2 ÉTAGÈRES

Dimensions totales (mm)	Dimensions étagère (mm)	Chariot monté	Chariot non monté
895 x 595 x 950	800 x 500	• F0260401	• FD260401
995 x 595 x 950	900 x 500	• F0260402	• FD260402
1095 x 695 x 950	1000 x 600	• F0260403	• FD260403

### 3 ÉTAGÈRES

Dimensions totales (mm)	Dimensions étagère (mm)	Chariot monté	Chariot non monté
895 x 595 x 950	800 x 500	• F0260404	• FD260404
995 x 595 x 950	900 x 500	• F0260405	• FD260405
1095 x 695 x 950	1000 x 600	• F0260406	• FD260406

### 4 ÉTAGÈRES

Dimensions totales (mm)	Dimensions étagère (mm)	Chariot monté
995 x 595 x 1250	900 x 500	• F0260407
1095 x 695 x 1250	1000 x 600	• F0260408



## ACCESSOIRES POUR CHARIOTS DE SERVICE

- Support facile à monter sans outil sur le chariot de service.
- Support en acier inoxydable pour paniers à couverts.
- Support pour bac Gastronorm 1/3 de 200 mm.
- Bac Gastronorm 1/3 de 200 mm non inclus.



### SUPPORT POUR BAC GASTRONORM

Modèle	Code
Support	• F0260207
Bac	• RGN13200



### SUPPORT POUR SAC POUBELLE

Pour chariot	Dimensions totales (mm)	Code
Largeur 595	527 x 285 x 50	• F0260209
Largeur 695	627 x 285 x 50	• F0260201



### SUPPORT POUR PANIERS À COUVERTS

Dimensions totales (mm)	Code
525 x 149 x 125	• F0260210
625 x 149 x 125	• F0260202

## CHARIOT DE SERVICE EN ALUMINIUM ET POLYPROPYLÈNE

### Chariot de service léger à usage intensif.

- Structure en aluminium.
- Étagères robustes et deux poignées latérales en polypropylène injecté.
- 4 roulettes pivotantes de Ø 102 mm, dont 2 avec frein.
- **Livré monté.**



Dimensions totales (mm)	Étagères	Charge maximale par étagère	Code
825 x 410 x 850	3	40 Kg	• F0260410
1000 x 495 x 920	3	50 Kg	• F0260411

# CHARIOTS DE TRANSPORT

## CHARIOT GN RENFORCÉ

- Construction en acier inoxydable AISI 304 18/10.
- Nombre de paires de glissières : 18
- Écartement entre les glissières : 75 mm.
- 4 roulettes avec pare-chocs, de 125 mm de Ø, dont 2 avec frein.
- Bacs Gastronorm non inclus.
- **Facile à monter en 5 minutes.**

PRODUITS ASSOCIÉS

**BACS GASTRONORM** page 183

Modèle	Dimensions totales (mm)	Code
GN 1/1	460 x 630 x 1700	• F0260601
GN 2/1	660 x 750 x 1700	• F0260901



## HOUSSE DE PROTECTION CHARIOT GN RENFORCÉ

- Housse en PVC transparent de 200 microns d'épaisseur.
- Fermeture à glissière.
- Bords renforcés.
- Ne pas laver ni sécher à la machine, laver exclusivement à la main.

Modèle	Dimensions totales (mm)	Code
GN 1/1	460 x 630 x 1700	• F0260602
GN 2/1	660 x 750 x 1700	• F0260902



## CHARIOT GN BAS RENFORCÉ

- Construction en acier inoxydable AISI 304 18/10.
- Nombre de paires de glissières : 7.
- Écartement entre les glissières : 75 mm.
- 4 roulettes avec pare-chocs, de 125 mm de Ø, dont 2 avec frein.
- Bacs Gastronorm non inclus.
- **Facile à monter en 5 minutes.**

PRODUITS ASSOCIÉS

**BACS GASTRONORM** page 183

Modèle	Dimensions totales (mm)	Code
GN 1/1	460 x 630 x 900	• F0260611
GN 2/1	660 x 750 x 900	• F0260911



## CHARIOT EMBOÎTABLE GN 2/1 RENFORCÉ

- Ces chariots sont conçus pour s'emboîter à 50 % de leur surface afin de faciliter leur entreposage.
- Construction en acier inoxydable AISI 304 18/10.
- Nombre de paires de glissières : 18.
- Écartement entre les glissières : 75 mm.
- 4 roulettes avec pare-chocs, de 125 mm de Ø, dont 2 avec frein.
- Bacs non inclus.
- **Livré monté.**

### PRODUITS ASSOCIÉS

**BACS GASTRONORM** page 183

Dimensions totales (mm)	Code
670 x 750 x 1720	• F0261301



## CHARIOT DE DÉCONGÉLATION

### Conçu pour la décongélation des aliments en bacs GN.

- L'eau de décongélation de chaque niveau est collectée dans un petit bac GN de 20 mm de profondeur, situé sous chaque bac GN de 100 mm de profondeur avec évacuation intégrée.
- Entièrement fabriqué en acier inoxydable AISI 304 18/10.
- Capacité : 9 niveaux pour 9 bacs jusqu'à 100 mm de profondeur, GN 1/1 ou GN 2/1 selon le modèle.
- 4 roulettes de Ø 125 mm avec pare-chocs, dont 2 avec freins.
- Y compris : 9 bacs perforés de 100 mm de profondeur, GN 1/1 ou GN 2/1 selon le modèle
- Y compris : 9 bacs de 20 mm de profondeur, GN 1/1 ou GN 2/1 selon le modèle.
- Système de nettoyage et de désinfection facile.
- **Livré démonté.**

Modèle	Dimensions totales (mm)	Code
GN 1/1	460 x 790 x 1700	• F0260603
GN 2/1	660 x 790 x 1700	• F0260903



## CHARIOT DE LAVAGE

### Conçu pour laver les légumes ou transporter les aliments.

- Construction en acier inoxydable AISI 304 18/10.
- Double fond perforé.
- Évacuation d'eau par robinet.
- Capacité: 90 litres.
- 4 roulettes de 105 mm de Ø.
- Cuve de 600 x 500 x 300 mm.
- **Livré monté.**

Dimensions totales (mm)	Code
600 x 500 x 600	• F0260701



# CHARIOTS DE TRANSPORT

## CHARIOT RENFORCÉ POUR LOURDES CHARGES

- **Conçu pour le transport de charges particulièrement lourdes.**
- Construction en acier inoxydable AISI 304 18/10.
- Charge maximale de 300 kg.
- Poignée en tube rond de 30 mm de Ø.
- 4 roulettes de 150 mm de Ø, dont 2 avec frein.
- **Facile à monter en 3 minutes.**

Dimensions totales (mm)	Code
1040 x 640 x 1050	• F0260002



## CHARIOT DE BOULANGERIE RENFORCÉ

- Entièrement fabriqué en acier inoxydable AISI 304 (18/10).
- Nombre de paires de glissières : 16.
- Écartement entre les glissières : 85 mm.
- 4 roulettes de Ø 125 mm avec pare-chocs, dont 2 avec freins.
- **Rapide et facile à monter en 5 minutes.**

Dimensions totales (mm)	Code
537 x 700 x 1720	• F0261001



## CHARIOT DE PÂTISSERIE BAS RENFORCÉ

- Entièrement fabriqué en acier inoxydable AISI 304 18/10.
- Nombre de paires de glissières : 8.
- Séparation entre les glissières : 85 mm.
- 4 roulettes de Ø 125 mm avec pare-chocs, dont 2 avec freins.
- **Livré monté.**

Dimensions totales (mm)	Code
537 x 700 x 990	• F0261002





# CHARIOT DE TRANSPORT D'ASSIETTES

## CHARIOT DE RANGEMENT ET TRANSPORT D'ASSIETTES

- Construction en acier inoxydable AISI 304 18/10.
- Structure très robuste et entièrement soudée.
- Étagères inclinées vers l'intérieur pour éviter la chute des assiettes.
- 4 roulettes avec pare-chocs, de 125 mm de Ø, dont 2 avec frein.
- Le modèle double permet d'empiler d'un côté des assiettes allant jusqu'à 32 cm de Ø et de l'autre celles de 26 cm de Ø.
- Séparateur à tige non inclus.
- **Livré monté.**



**SIMPLE**



**DOUBLE**

Modèle	Dimensions totales (mm)	Capacité assiettes	Ø max.	Code
Simple	1165 x 570 x 850	150	32 cm	• F0261501
Double	1165 x 785 x 850	300	32/26 cm	• F0261502



### SÉPARATEUR À TIGE

**Code**

- F0260208

\* PVP / unité

## CHARIOT DE STOCKAGE ET DE TRANSPORT D'ASSIETTES EN POLYÉTHYLÈNE

- Fabriqué en polyéthylène haute résistance, extrêmement durable et robuste.
- Roulettes lisses pour un transport facile du chariot à pleine charge.
- Colonnes de séparation en polyéthylène faciles à régler pour une configuration flexible.
- Capacité maximale de 6 colonnes d'assiettes, réglable grâce aux séparateurs amovibles.
- Comprend un manchon en vinyle pour un rangement sanitaire en toute sécurité.
- 2 roulettes Ø 127 mm avec freins et 2 roulettes de Ø 255 mm sans freins.
- Capacité de 400 assiettes jusqu'à Ø 33 cm.
- **Livré monté.**



Dimensions totales (mm)	Code
1090 x 720 x 800	• F0261504



# CHARIOT DE TRANSPORT D'ASSIETTES

## CHARIOT DE DRESSAGE

**Conçu pour le dressage de nombreuses assiettes avant le service.**

- Construction en acier inoxydable AISI 304 18/10.
- Capacité de 80 assiettes de 200 à 320 mm de Ø ou 120 assiettes d'un Ø inférieur à 200 mm.
- Livré avec un sachet de 160 butoirs en caoutchouc pour caler les assiettes et éviter tout mouvement lors des déplacements.
- Grilles de 540 x 273 mm en acier inoxydable, baguettes de 7 mm de Ø.
- Poignée fabriquée en acier inoxydable 25 mm de Ø.
- 4 roulettes avec pare-chocs, de 125 mm de Ø, dont 2 avec frein.
- Écartement entre les niveaux : 70 mm.
- Nombre de niveaux : 2 x 20.
- **Livré monté.**

### Dimensions totales (mm)

645 x 665 x 1740

### Code

• F0260301



## HOUSSE DE PROTECTION CHARIOT DE DRESSAGE

- Housse en PVC transparent de 200 microns d'épaisseur.
- Fermeture à glissière.
- Bords renforcés.
- Ne pas laver ni sécher à la machine, laver exclusivement à la main.

### Dimensions totales (mm)

660 x 750 x 1700

### Code

• F0260902



## SUPPORT D'ASSIETTES DE TABLE

**Conçu pour le dressage dans les cuisines à production modérée.**

- Structure en tube carré de 25 mm en acier inoxydable AISI 304 18/10.
- Capacité de 20 assiettes de 200 à 320 mm de Ø ou 30 assiettes d'un Ø inférieur à 200 mm.
- Grilles en acier inoxydable, baguettes de 7 mm de Ø.
- Nombre de niveaux : 10.
- Écartement entre les niveaux : 76 mm.
- **Livré monté.**

### Dimensions totales (mm)

575 x 320 x 855

### Code

• F0260302



## CHARIOT DE DRESSAGE BLANC ET NOIR

Convient au dressage de grandes quantités de plats avant le service.

- Fabriqué en acier inoxydable, structure revêtue de noir.
- Supports en acier revêtus de plastique blanc antidérapant.
- Poignées permettant un déplacement facile du chariot.
- Capacité de 96 assiettes d'un diamètre compris entre 240 et 310 mm.
- 4 roulettes pivotantes de Ø 125 mm avec pare-chocs, dont 2 avec freins.
- Écartement entre les niveaux : 60 mm.
- Nombre de niveaux : 4 x 24.
- **Livré monté.**



### Dimensions totales (mm)

770 x 770 x 1800

### Code

• F0260304

## POUBELLE À ROULETTES ET COUVERCLE

- Construction en acier inoxydable AISI 304 18/10.
- Fond dudgeonné avec arrondi pour faciliter le nettoyage.
- **Livrés montés.**



### COUVERCLE À PÉDALE



### COUVERCLE AMOVIBLE

Dimensions totales (mm)	Capacité (litres)	Roulettes	Code	Roulettes	Code
380 Ø x 605	50	2 de Ø 50 mm	• F0260502	3 de Ø 50 mm	• F0260501
450 Ø x 685	95	2 de Ø 50 mm	• F0260505	3 de Ø 50 mm	• F0260504

## PORTE-SAC AVEC PÉDALE

- Entièrement fabriqué en acier inoxydable AISI 304 18/10.
- Comprend une sangle en caoutchouc sur le dessus afin de maintenir fermement le sac.
- 2 roulettes de Ø 60 mm.
- **Livré monté.**

### Dimensions totales (mm)

380 Ø x 850

### Capacité (litres)

Jusqu'à 100

### Code

• F0260506

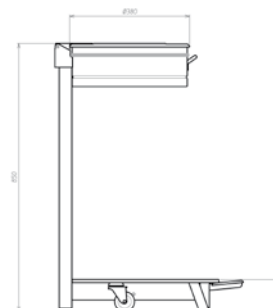

# CHARIOT À PLATEAUX, FAST-FOOD ET POUR SOLIDES

## CHARIOT À PLATEAUX

- Construction en acier inoxydable AISI 304 18/10.
- Structure robuste totalement soudée.
- Charge maximale par niveau : 5 kg.
- 4 roulettes avec pare-chocs, de 125 mm de Ø, dont 2 avec frein.



### SIMPLE ET DOUBLE OUVERT

Dimensions totales (mm)	Glissières	Code
565 x 650 x 1720	12	• F0261101
970 x 650 x 1720	12 + 12	• F0261201

- Écartement entre les niveaux : 100 mm.
- Pour plateaux aux dimensions standard de 450 x 350 mm, 480 x 370 mm, GN 1/1 et 350 x 270 mm (fast-food), ou plateaux de dimensions maximales de 530 x 370 mm.
- Sur modèles fermés, panneaux latéraux en acier inoxydable.
- **Livré monté.**



### SIMPLE ET DOUBLE PANNEAUX LATÉRAUX

Dimensions totales (mm)	Glissières	Code
565 x 650 x 1720	12	• F0261102
970 x 650 x 1720	12 + 12	• F0261202

## CONTENEUR FAST-FOOD

### Conçu pour les restaurants fast-food, self-service, buffets...

- Construction en acier inoxydable AISI 304 18/10.
- Rampe facilitant la chute des déchets dans la poubelle.
- Capacité pour poubelles de 500 de Ø x 690 mm de hauteur maximum.
- **Livré monté.**

Dimensions totales (mm)	Code
668 x 585 x 1300	• F0260512

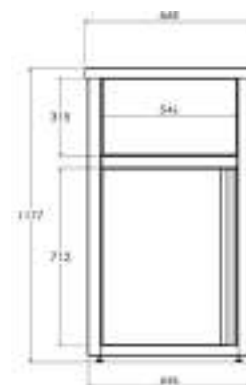

## CHARIOT POUR SOLIDES

- Construction en acier inoxydable AISI 304 18/10.
- 4 roulettes de 50 mm de Ø.
- Couvercle battant amovible.
- Récipient étanche.
- Fond dudgeonné avec arrondi pour faciliter le nettoyage.
- Capacité 135 L.
- **Livré monté.**

Dimensions totales (mm)	Code
395 x 610 x 725	• F0260503



# CHARIOT À PANIERS

## CHARIOT À PANIERS

Conçu pour l'entreposage et le transport de paniers à vaisselle de 500 x 500 mm.

- Construction en acier inoxydable AISI 304 18/10.
- Charge maximale de 80 kg.
- 4 roulettes avec pare-chocs, de 125 mm de Ø, dont 2 avec frein.
- Modèle F0260101 : poignée en tube de 25 mm de Ø.
- Modèle F0260001 : protections en caoutchouc non marquant à chaque angle.
- **Livrés montés.**



### SANS POIGNÉE

Dimensions totales (mm)	Code
520 x 520 x 250	• F0260001



### AVEC POIGNÉE

Dimensions totales (mm)	Code
731 x 634 x 1050	• F0260101

## CHARIOT POUR PANIERS À VAISSELLE

- Construction en acier inoxydable AISI 304 18/10.
- Structure en tube carré de 25 mm.
- Nombre de paires de glissières : 7.
- Écartement entre les glissières : 198 mm.
- 4 roulettes avec pare-chocs, de 125 mm de Ø, dont 2 avec frein.
- Paniers non inclus.
- **Facile à monter en 5 minutes.**

Dimensions totales (mm)	Code
625 x 637 x 1720	• F0261701





DISTRIBUTION ET PRÉSENTATION DES ALIMENTS

# CHARIOTS DE MAINTIEN EN TEMPÉRATURE ET CHARIOTS BAIN-MAIRE



## CHARIOTS ÉTUVES ACR

PAGE 177



## CHARIOTS RÉFRIGÉRÉS ACGF

PAGE 179



## CHARIOTS DE MAINTIEN EN TEMPÉRATURE

PAGE 180



## CHARIOTS BAIN-MARIE

PÁG. 181

# CHARIOTS ÉTUVES ACR

SPÉCIALEMENT CONÇUS POUR LES COLLECTIVITÉS ET LES SERVICES DE TRAITEUR

01

## CIRCULATION UNIFORME DE L'AIR CHAUD

Système exclusif de positionnement des bacs et des grilles évitant tout contact avec le fond et les parois intérieures pour faciliter la circulation de l'air.



02

## ÉCONOMIE D'ÉNERGIE

Grâce à l'isolation en laine de roche, le chariot atteint rapidement la température souhaitée et la maintient plus longtemps.

03

## OUVERTURE DE LA PORTE 270°

Charnières supérieures et inférieures en acier inoxydable et permettant l'ouverture totale de la porte



04

## HYGIÈNE OPTIMALE

Le bloc chauffant et l'ensemble des glissières (sans soudure) sont facilement extractibles pour rendre le nettoyage plus facile.

## HUMIDITÉ DANS LA CHAMBRE

Conteneur humidificateur inclus. Pour servir des plats juteux et à bonne température.

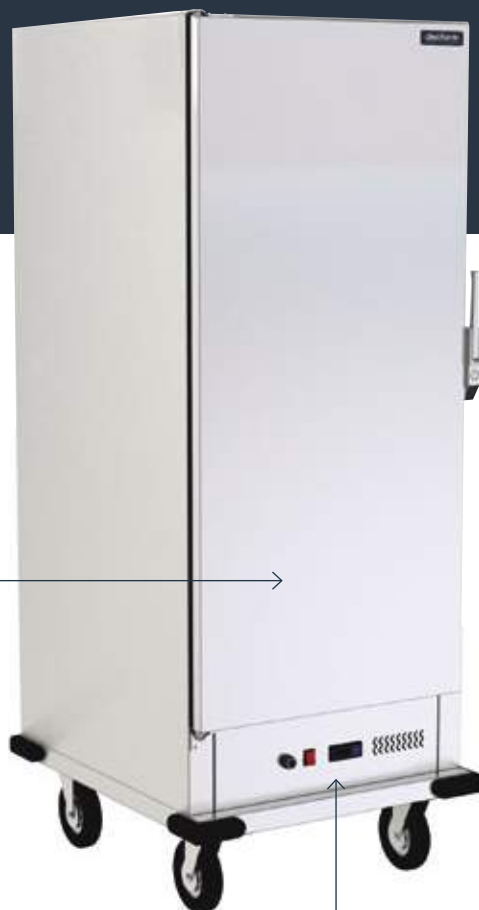

Poignée de porte avec serrures intégrées.

05

## MEILLEURE ERGONOMIE

Déplacement facilité grâce aux poignées situées à l'arrière et aux protections en caoutchouc non marquant à chaque angle.

## TABLEAU DE COMMANDE

Interrupteur de mise en marche lumineux, thermostat réglable de 0 °C à 90 °C.

## ROULETTES TRÈS RÉSISTANTES

Roulettes de Ø150 mm, dont 2 avec frein. Pour tout type de sol.



## CHARIOTS ÉTUVES ACR

### Conçu pour faciliter le transport et le service de plats préparés.

- Construction en acier inoxydable AISI 304 18/10.
- Capacité de 6, 11, 17, 22, 34 ou 44 GN 2/1, un ou deux corps de glissières monobloc selon le modèle.
- Double paroi avec isolation en laine de roche pour réduire la déperdition de chaleur et la consommation d'énergie.
- Bloc chauffant entièrement amovible, résistance ventilée et bac pour système humidificateur inclus.
- Tableau de commande avec interrupteur lumineux, témoin de fonctionnement et thermostat numérique.
- Joint en silicone sur le cadre de la porte pour le maintien de la température intérieure.

- 4 roulettes très résistantes, de 150 mm de Ø, dont 2 avec frein.
- Poignées verticales à l'arrière pour faciliter le déplacement.
- Protections en caoutchouc non marquant à chaque angle de la base du chariot.
- Poignées de portes avec serrures intégrées.
- Câble de raccordement en spirale monophasé avec prise de terre.
- Grilles et bacs Gastronorm non inclus.

### PRODUITS ASSOCIÉS

**BACS GASTRONORM** page 183

**GRILLES GN** page 187



ACR-Mini

ACR-B

ACR-1

ACR-2

### 90°C

Modèle	Dimensions totales (mm)	Capacité	Écartement entre les glissières	Puissance (W)	Alimentation (V/N/Hz)	Code
ACR-Mini	700 x 805 x 845	6 GN 2/1 o 12 GN 1/1	55 mm	3000 W	230/1/50-60	• F1400007
ACR-B	700 x 805 x 1150	11 GN 2/1 o 22 GN 1/1	55 mm	3000 W	230/1/50-60	• F1400003
ACR-1	700 x 805 x 1740	17 GN 2/1 o 34 GN 1/1	70 mm	3000 W	230/1/50-60	• F1400011
	700 x 805 x 1740	22 GN 2/1 o 44 GN 1/1	55 mm	3000 W	230/1/50-60	• F1400001
ACR-2	1350 x 805 x 1740	34 GN 2/1 o 68 GN 1/1	70 mm	4000 W	230/1/50-60	• F1400021
	1350 x 805 x 1740	44 GN 2/1 o 88 GN 1/1	55 mm	4000 W	230/1/50-60	• F1400002



# CHARIOTS RÉFRIGÉRÉS ACGF

SPÉCIALEMENT CONÇUS POUR LES COLLECTIVITÉS ET LES SERVICES DE TRAITEUR



## UNIFORMITÉ DE LA CIRCULATION DE L'AIR FROID

Système unique de placement des plateaux et des grilles qui les empêche d'entrer en contact avec les parois intérieures, facilitant ainsi la circulation de l'air. Cet air froid est propulsé par un ventilateur situé à l'arrière qui garantit une parfaite homogénéisation de la température.

## MOBILITÉ MAXIMALE

Le chariot réfrigérant ACGF est totalement indépendant des raccordements grâce au bac d'évaporation inclus dans la partie inférieure. De cette manière, le chariot est totalement mobile dans les pièces puisqu'il récupère l'eau de dégivrage.



## 03

### ÉCONOMIES D'ÉNERGIE

Grâce à l'isolation en polystyrène expansé de haute qualité et à l'utilisation de joints d'étanchéité en silicone d'une seule pièce, ils optimisent les économies d'énergie et maintiennent la température plus longtemps.

### MEILLEURE ERGONOMIE

Déplacement facilité grâce aux poignées situées à l'arrière et aux protections en caoutchouc non marquant à chaque angle.

### TABLEAU DE COMMANDE

Interrupteur de mise en marche lumineux, thermostat réglable de -2°C à 8°C.



Poignée de porte avec serrures intégrées.



### OUVERTURE DE LA PORTE 270°

Charnières supérieures et inférieures en acier inoxydable et permettant l'ouverture totale de la porte

### ROULETTES TRÈS RÉSISTANTES

Roulettes de Ø150 mm, dont 2 avec frein. Pour tout type de sol.

## CHARIOTS RÉFRIGÉRÉS ACGF

### Conçus pour faciliter le transport de plats froids.

- Construction en acier inoxydable AISI 304 18/10.
- Capacité de 16 GN 2/1.
- Tableau de commande facile à utiliser.
- Gaz réfrigérant R290.
- Performance optimale grâce à l'isolation en polystyrène expansé, densité 30kg / 3m sans CFC.
- Intérieur sans prises et guides amovibles pour un nettoyage facile
- Température de travail -2 °C / +8 °C.
- Ouverture de la porte : 270°.

- Longues poignées verticales pour une mobilité optimale.
- Butoir en polyéthylène pour éviter les chocs.
- 4 roulettes Ø 150 mm très résistantes, dont 2 avec frein.
- Serrure à clé incorporée dans la poignée.
- Câble de raccordement monophasé en spirale avec prise de terre.
- Guides compatibles avec les bacs et cuvettes GN.
- Distance entre les guides : 70 mm pour des bacs GN de 65 mm de hauteur.
- Grilles et bacs Gastronorm non inclus.

### PRODUITS ASSOCIÉS

**BACS GASTRONORM** page 183  
**GRILLES GN** page 187



MEDIDAS CARRO FRÍO ACGF

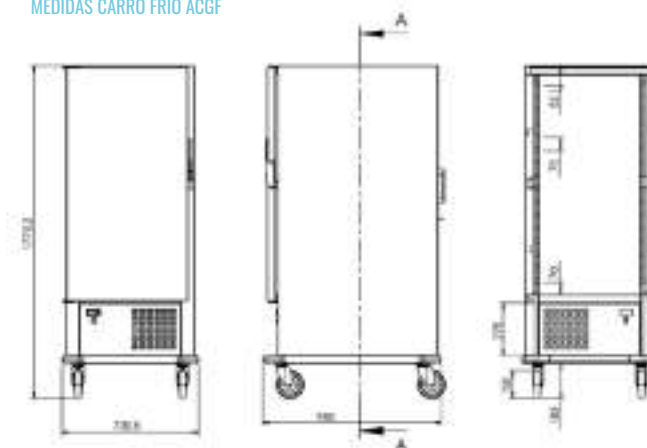

-2° / +8°

Modèle	Dimensions totales (mm)	Capacité	Puissance (W)	Alimentation (V/N/Hz)	Code
ACGF	730 x 950 x 1770	GN 2/1 x 16 ou GN 1/1 x 32	400	230/1/50-60	• F2400001

# CHARIOTS DE MAINTIEN EN TEMPÉRATURE

## CHARIOT RÉFRIGÉRÉ GN

**Pour le transport des aliments froids pendant le service.**

- Construction en acier inoxydable AISI 304 18/10.
- Cuve avec profil arrondi sur chaque côté, pour bacs GN de 150 mm de profondeur maximale.
- Évacuation d'eau par robinet à bille.
- Interrupteur lumineux et thermostat numérique intégrés.
- Chariot réfrigéré spécialement conçu pour transporter dans des conditions optimales d'hygiène les aliments devant être maintenus à basse température.
- Les angles arrondis facilitent le nettoyage.
- 4 roulettes pivotantes de 125 mm de Ø, (dont 2 avec frein, à côté des poignées) et pare-chocs.
- Bacs Gastronorm non inclus.
- **Livré monté.**



PRODUITS ASSOCIÉS

**BACS GASTRONORM** page 183

Dimensions totales (mm)	Capacité	Puissance (W)	Alimentation (V/Hz)	Code
840 x 676 x 850	2 GN 1/1	380	230/50-60	• F0420501
1060 x 676 x 880	3 GN 1/1	380	230/50-60	• F0420502

## CHARIOT DISTRIBUTEUR D'ASSIETTES CHAUDES À NIVEAU CONSTANT

**Pour chauffer, transporter et distribuer les assiettes durant le service.**

- Construction en acier inoxydable AISI 304 18/10.
- Interrupteur lumineux et thermostat réglable 0/90 °C.
- Dispositif de réglage du diamètre des assiettes, de 200 à 310 mm.
- Système à ressort pour maintenir les assiettes à niveau constant.
- Poignées pour faciliter le transport, placées dans une position ergonomique.
- Trou d'évacuation du liquide résiduel à l'intérieur.
- 4 roulettes avec pare-chocs, de 125 mm de Ø, dont 2 avec frein.
- Couvercles non inclus.
- **Livré monté.**



F1100711  
Couvercle en acier inoxydable.

Dimensions (mm)	Puissance (W)	Alimentation (V/Hz)	Capacité assiettes	Diamètre	Code
990 x 540 x 900	1600	230/50-60	130	Ø 200-310	• F0420311
Ø 368 x 140	-	-	-	-	• F1100711



# CHARIOTS BAINS-MARIE

## CHARIOT BAIN-MARIE

Pour maintenir et transporter les plats chauds à température idéale de service.

- Construction en acier inoxydable AISI 304 18/10.
- Cuve avec profil arrondi, pour bacs GN de 200 mm de profondeur maximale.
- Évacuation d'eau par robinet à bille.
- Résistances en silicone intégrées.
- Interrupteur lumineux et thermostat numérique 0/90 °C.
- Thermostat de sécurité.
- Étagère inférieure en acier inoxydable.
- Poignées pour faciliter le transport, placées dans une position ergonomique.
- 4 roulettes avec pare-chocs, de 125 mm de Ø, dont 2 avec frein (à côté des poignées).
- **Livré monté.**



DIMENSIONS CHARIOT BAIN-MARIE

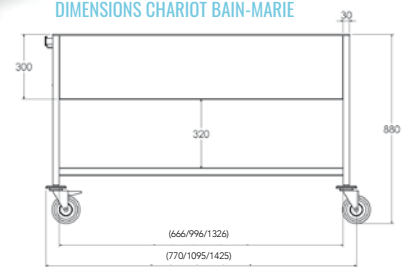

PRODUITS ASSOCIÉS

**BACS GASTRONORM** page 183

Dimensions totales (mm)	Capacité	Puissance (W)	Alimentation (V/Hz)	Code
770 x 670 x 880	2 GN 1/1	1600	230/50-60	• F0420201
1095 x 670 x 880	3 GN 1/1	2400	230/50-60	• F0420202
1425 x 670 x 880	4 GN 1/1	3200	230/50-60	• F0420203

## CHARIOT BAIN-MARIE AVEC RÉSERVE

Pour maintenir et transporter les plats chauds à température idéale de service.

- Construction en acier inoxydable AISI 304 18/10.
- Cuve avec profil arrondi sur chaque côté, pour bacs GN de 200 mm de profondeur maximale.
- Évacuation d'eau par robinet à bille.
- Résistances en silicone intégrées avec interrupteur lumineux et thermostat pour contrôler séparément la température de la réserve et celle du bain-marie.
- 4 roulettes pivotantes de 125 mm de Ø (dont 2 avec frein, à côté des poignées)
- Les angles arrondis et les résistances intégrées facilitent le nettoyage.
- **Livré monté.**



PRODUITS ASSOCIÉS

**BACS GASTRONORM** page 183

Dimensions totales (mm)	Capacité	Puissance (W)	Alimentation (V/Hz)	Code
830 x 675 x 850	2 GN 1/1	2350	230/50-60	• F0420211
1160 x 675 x 850	3 GN 1/1	3150	230/50-60	• F0420212





DISTRIBUTION ET PRÉSENTATION DES ALIMENTS

# BACS GASTRONORM



## BACS GN LISSES

PAGE 184



## BACS GN AVEC POIGNÉES

PAGE 185



## BACS GN PERFORÉS

PAGE 186







## SPÉCIAUX

PAGE 187

# BACS GASTRONORM LISSES

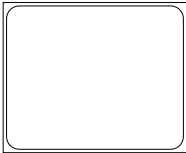

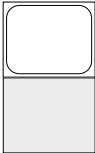
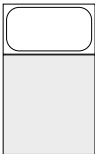
· Construction en acier inoxydable AISI 304 18/10 très résistant et bords renforcés.

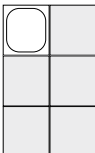
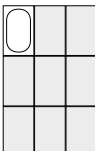
Modèle	Dimensions	Profondeur (mm)	Capacité (litres)	Code				
<b>2/1</b>		650 x 530	200	52,00	• RGN21200			
			150	43,10	• RGN21150			
			100	28,90	• RGN21100			
			65	18,80	• RGN21060			
			40	11,50	• RGN21040			
			20	6,20	• RGN21020			
<b>1/1</b>		325x530	200	26,00	• RGN11200			
			150	20,20	• RGN11150			
			100	14,20	• RGN11100			
			65	8,30	• RGN11060			
			40	5,10	• RGN11040			
			20	2,80	• RGN11020			
<b>2/3</b>		325x352	200	18,30	• RGN23200			
			150	13,20	• RGN23150			
			100	8,80	• RGN23100			
			65	5,60	• RGN23065			
			40	3,10	• RGN23040			
			20	1,70	• RGN23020			
<b>1/2</b>		325x265	200	12,00	• RGN12200			
			150	9,10	• RGN12150			
			100	6,10	• RGN12100			
			65	4,10	• RGN12065			
			40	2,20	• RGN12040			
			20	1,20	• RGN12020			
<b>1/3</b>		325x176	200	7,30	• RGN13200			
			150	5,60	• RGN13150			
			100	3,80	• RGN13100			
			65	2,50	• RGN13065			
			40	1,50	• RGN13040			
			20	0,80	• RGN13020			
<b>1/4</b>		265x162	200	5,00	• RGN14200			
			150	4,10	• RGN14150			
			100	2,80	• RGN14100			
			65	1,70	• RGN14065			
			20	0,50	• RGN14020			
			<b>1/6</b>		176x162	200	2,90	• RGN16200
150	2,20	• RGN16150						
100	1,60	• RGN16100						
65	1,00	• RGN16065						
<b>1/9</b>		170x108				100	0,80	• RGN19100
						65	0,60	• RGN19065









# BACS GASTRONORM AVEC POIGNÉES VERTICALES RÉTRACTABLES

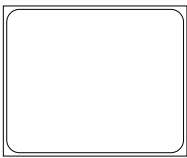
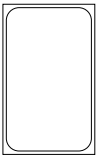

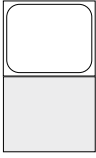
- Construction en acier inoxydable AISI 304 18/10 très résistant et bords renforcés.
- Les poignées rétractables facilitent la manipulation et l'empilement des bacs.

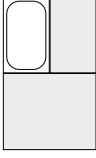
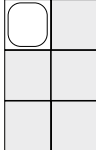
Modèle	Dimensions	Profondeur (mm)	Capacité (litres)	Code
<b>2/1</b> 	650 x 530	200	52,00	• RGN2120A
		150	43,10	• RGN2115A
		100	28,90	• RGN2110A
		65	18,80	• RGN2106A
		40	11,50	• RGN2104A
<b>1/1</b> 	325x530	200	26,00	• RGN1120A
		150	20,20	• RGN1115A
		100	14,20	• RGN1110A
		65	8,30	• RGN1106A
		40	5,10	• RGN1104A
<b>2/3</b> 	325x352	200	18,30	• RGN2320A
		150	13,20	• RGN2315A
		100	8,80	• RGN2310A
		65	5,60	• RGN2306A
		40	3,10	• RGN2304A
		20	1,70	• RGN2302A
<b>1/2</b> 	325x265	200	12,00	• RGN1220A
		150	9,10	• RGN1215A
		100	6,10	• RGN1210A
		65	4,10	• RGN1206A
		40	2,20	• RGN1204A
<b>1/3</b> 	325x176	200	7,30	• RGN1320A
		150	5,60	• RGN1315A
		100	3,80	• RGN1310A
		65	2,50	• RGN1306A
		40	1,50	• RGN1304A
<b>1/4</b> 	265x162	200	5,00	• RGN1420A
		150	4,10	• RGN1415A
		100	2,80	• RGN1410A
		65	1,70	• RGN1406A
<b>1/6</b> 	176x162	200	2,90	• RGN1620A
		150	2,20	• RGN1615A
		100	1,60	• RGN1610A
		65	1,00	• RGN1606A



# BAC GASTRONORM PERFORÉS

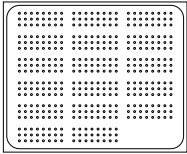
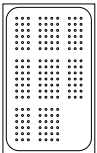
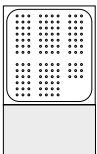
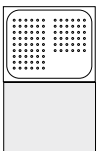

- Construction en acier inoxydable AISI 304 18/10 très résistant et bords renforcés.
- Les bacs perforés Gastronorm permettent d'égoutter les aliments.

Modèle	Dimensions	Profondeur (mm)	Capacité (litres)	Code
2/1 	650 x 530	200	52,00	• RGN2120F
		150	43,10	• RGN2115F
		100	28,90	• RGN2110F
		65	18,80	• RGN2106F
		40	11,50	• RGN2104F
		20	6,20	• RGN2102F
1/1 	325x530	200	26,00	• RGN1120F
		150	20,20	• RGN1115F
		100	14,20	• RGN1110F
		65	8,30	• RGN1106F
		40	5,10	• RGN1104F
		20	2,80	• RGN1102F
2/3 	325x352	200	18,30	• RGN2320F
		150	13,20	• RGN2315F
		100	8,80	• RGN2310F
		65	5,60	• RGN2306F
		40	3,10	• RGN2304F
		20	1,70	• RGN2302F
1/2 	325x265	200	12,00	• RGN1220F
		150	9,10	• RGN1215F
		100	6,10	• RGN1210F
		65	4,10	• RGN1206F

## FOND PERFORÉ

Pour séparer ou égoutter les aliments au fond du bac.

Pour bac	Code
GN 2/1	• RFOND21A
GN 1/1	• RFOND11A
GN 2/3	• RFOND23A
GN 1/2	• RFOND12A
GN 1/3	• RFOND13A
GN 1/4	• RFOND14A



## PROFILS DE SÉPARATION

Pour séparer les bacs Gastronorm et rentabiliser l'espace.

Modèle	Dimensions (mm)	Code	PVP (€)
2/1	530	• F1120602	<b>24</b>
1/1	325	• F1120601	<b>21</b>



## COUVERCLES GASTRONORM

· Fourchette de température de travail : de -40 °C à +110 °C.

### COUVERCLE

Modèle	Code
1/1	• RTAPA110
2/3	• RTAPA230
1/2	• RTAPA120
1/3	• RTAPA130
1/4	• RTAPA140
1/6	• RTAPA160
1/9	• RTAPA190



### COUVERCLE AVEC TROUS POUR POIGNÉES

Modèle	Code
1/1	• RTAPA11A
2/3	• RTAPA23A
1/2	• RTAPA12A
1/3	• RTAPA13A
1/4	• RTAPA14A
1/6	• RTAPA16A



### COUVERCLE HERMÉTIQUE AVEC SILICONE

Modèle	Code
1/1	• RTAPA11S
1/2	• RTAPA12S
1/3	• RTAPA13S
1/4	• RTAPA14S
1/6	• RTAPA16S



Détail silicone

## GRILLES GASTRONORM

· Construction en acier inoxydable.

Modèle	Dimensions (mm)	Code
2/1	645 x 530	• RPARGN21
1/1	530 x 325	• RPARGN11
2/3	352 x 325	• RPARGN23





DISTRIBUTION ET PRÉSENTATION DES ALIMENTS

# DROP-IN



## ÉLÉMENTS RÉFRIGÉRÉS

PAGE 192



## ÉLÉMENTS CHAUFFANTS

PAGE 201



## SUPPORTS ET VITRES

PAGE 204



## ACCESSOIRES

PAGE 212

# DROP-IN

## TOUT CE DONT VOUS AVEZ BESOIN POUR VOS PROJETS, SANS RESTRICTIONS

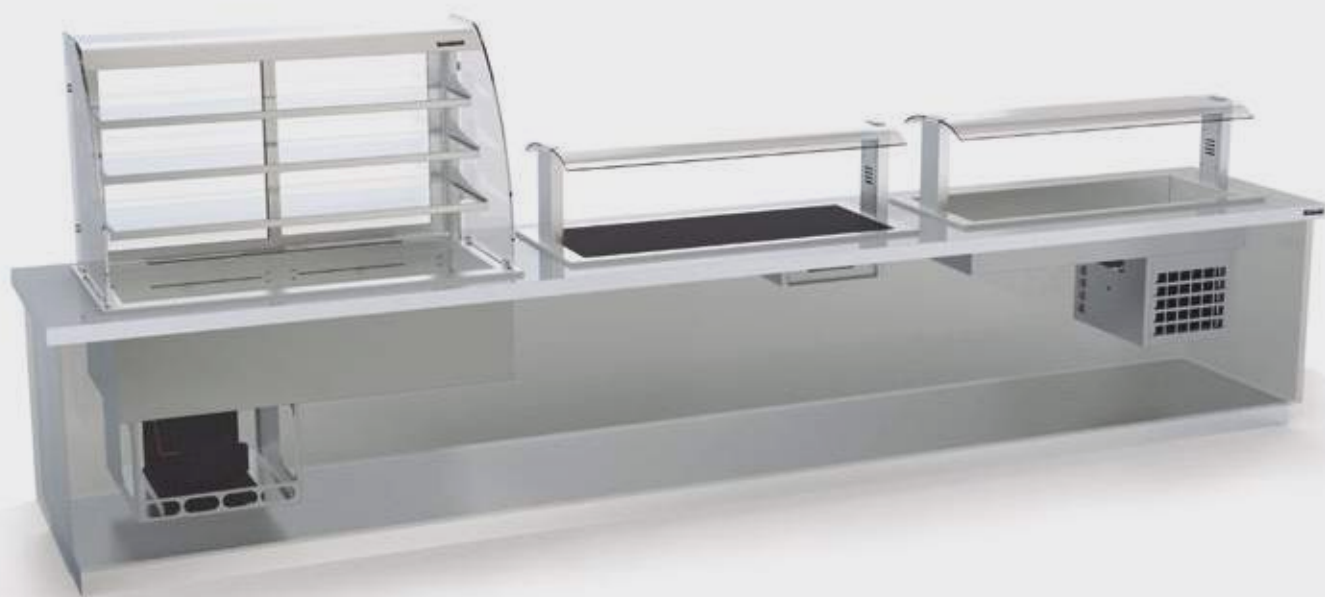

### Hygiène et sécurité alimentaire

Construction de la structure en acier inoxydable AISI-304 18/10 et cuves à angles arrondis à l'intérieur, tous les éléments drop-in ont été **conçus pour garantir une hygiène maximale et respecter les réglementations les plus strictes** en matière de sécurité alimentaire.

### Efficacité énergétique

La conception et les matériaux de fabrication des éléments drop-in leur confèrent **un rendement élevé**. Grâce à une excellente répartition de la température et à l'utilisation de matériaux isolants de dernière génération qui permettent de réduire les déperditions de chaleur ou de froid, cette efficacité se traduit par une moindre consommation d'énergie.

### Nouveaux modèles

Notre gamme de drop-in s'élargit pour vous **proposer de nombreuses options en fonction des besoins d'exposition et de maintien des aliments** de votre établissement. Nos nouveaux modèles de cuves froides, statiques et ventilées, ainsi que nos vitrines rectangulaires et nos supports droits et inclinés à placer sur le drop-in ou sur un meuble buffet, offrent les **meilleures garanties de qualité et de durabilité**.

### Vitrines

Le système de réfrigération ventilée de nos vitrines produit et distribue l'air froid du bas de la vitrine vers le haut. Ce système, associé à l'effet de diffusion entre les étagères, garantit une répartition uniforme de la température **à l'intérieur de la vitrine**. En outre, le rideau thermique à enrouleur en option permet de maintenir une température optimale en dehors des heures de service.

Construction en acier inoxydable AISI 304 18/10, angles avec arrondi sanitaire pour faciliter le nettoyage.



Facile à fixer sur le plan de travail.

Boîtier intégré au drop-in, avec possibilité de l'extraire pour un montage extérieur. Accès pratique à l'avant et à l'arrière.



Nouveaux modèles et supports et vitres au design d'avant-garde. Grand choix pour installer sur le drop-in ou sur le plan de travail du meuble buffet.



DROP-IN



### RÉFRIGÉRATION VENTILÉE

Grâce au système de refroidissement ventilé, l'air froid est distribué de la partie inférieure de l'armoire vers la partie supérieure, **assurant une température homogène à l'intérieur de l'armoire.**



Le gaz réfrigérant R290 ECO-POWER (propane) utilisé dans les éléments réfrigérés de notre gamme de drop-in, est le plus écologique du marché. Ce réfrigérant naturel est sans effet sur la couche d'ozone et son impact sur l'environnement est faible. **Les excellentes propriétés thermodynamiques du gaz R290 vous permettent de réduire votre consommation d'électricité ainsi que la maintenance de vos équipements.**

## PLAQUE RÉFRIGÉRÉE

**Pour la conservation et l'exposition de plats froids ou de boissons à bonne température durant le service.**

- Construction en acier inoxydable AISI 304 18/10, angles avec arrondi sanitaire pour faciliter le nettoyage.
- Isolation en polystyrène extrudé.
- Réfrigération par serpentin en cuivre dans le soubassement.
- Température de travail de 0 °C/4 °C.
- Facile à fixer sur le plan de travail au moyen de ferrures incorporées.
- Évacuation d'eau intégrée.

### Modèles avec groupe intégré :

- Boîtier avec commande numérique et interrupteur lumineux intégré au drop-in. Possibilité de le retirer pour un montage externe.
- Gaz de refroidissement R290.



DIMENSIONS PLAQUE RÉFRIGÉRÉE

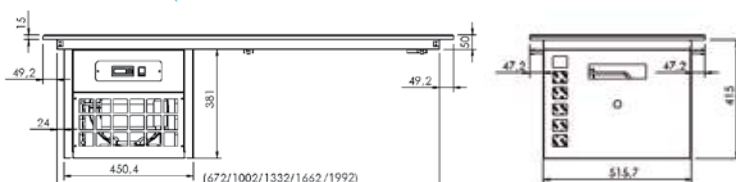

## SANS GROUPE INTÉGRÉ

Capacité GN	Dimensions totales (mm)	Dimensions totales encastrement (mm)	Puissance recommandée (cv)	Code
2 GN	770 x 610 x 60	740 x 580 x 45	1/4	• PF000002
3 GN	1100 x 610 x 60	1070 x 580 x 45	1/4	• PF000003
4 GN	1430 x 610 x 60	1400 x 580 x 45	1/3	• PF000004
5 GN	1760 x 610 x 60	1730 x 580 x 45	1/2	• PF000005
6 GN	2080 x 610 x 60	2060 x 580 x 45	1/2	• PF000006

## AVEC GROUPE INTÉGRÉ

Capacité GN	Dimensions totales (mm)	Dimensions totales encastrement (mm)	cv	Puissance de refroidissement (W)	Alimentation (V/Hz)	Code
2 GN	770 x 610 x 440	740 x 580 x 460	1/4	380	230/50	• PFG00002
3 GN	1100 x 610 x 440	1070 x 580 x 460	1/4	380	230/50	• PFG00003
4 GN	1430 x 610 x 440	1400 x 580 x 460	1/3	480	230/50	• PFG00004
5 GN	1760 x 610 x 440	1730 x 580 x 460	1/2	720	230/50	• PFG00005
6 GN	2080 x 610 x 440	2060 x 580 x 460	1/2	720	230/50	• PFG00006





## PLAQUE RÉFRIGÉRÉE 2 NIVEAUX

Pour la conservation et l'exposition de plats froids ou de boissons à bonne température durant le service.

- Les 2 niveaux améliorent la visibilité et l'exposition des aliments.
- Construction en acier inoxydable AISI 304 18/10, angles avec arrondi sanitaire pour faciliter le nettoyage.
- Isolation en polystyrène extrudé.
- Réfrigération par serpentin en cuivre dans le soubassement.
- Température de travail de 0 °C/4 °C.
- Facile à fixer sur le plan de travail au moyen de ferrures incorporées.



### Modèles avec groupe intégré :

- Boîtier avec commande numérique et interrupteur lumineux intégré au drop-in. Possibilité de le retirer pour un montage externe.
- Gaz de refroidissement R290.



DIMENSIONS PLAQUE RÉFRIGÉRÉE 2 NIVEAUX



### SANS GROUPE INTÉGRÉ

Capacité GN	Dimensions totales (mm)	Dimensions totales encastrement (mm)	Puissance recommandée (cv)	Code
2 GN	770 x 610 x 130	740 x 580 x 45	1/4	• PF020002
3 GN	1100 x 610 x 130	1070 x 580 x 45	1/4	• PF020003
4 GN	1430 x 610 x 130	1400 x 580 x 45	1/3	• PF020004
5 GN	1760 x 610 x 130	1730 x 580 x 45	1/2	• PF020005

### AVEC GROUPE INTÉGRÉ

Capacité GN	Dimensions totales (mm)	Dimensions totales encastrement (mm)	cv	Puissance de refroidissement (W)	Alimentation (V/Hz)	Code
2 GN	770 x 610 x 512	740 x 580 x 460	1/4	380	230/50	• PFG20002
3 GN	1100 x 610 x 512	1070 x 580 x 460	1/4	380	230/50	• PFG20003
4 GN	1430 x 610 x 512	1400 x 580 x 460	1/3	480	230/50	• PFG20004
5 GN	1760 x 610 x 512	1730 x 580 x 460	1/2	720	230/50	• PFG20005



## CUVE RÉFRIGÉRÉE STATIQUE

**Pour la conservation et l'exposition de plats froids ou de boissons à bonne température durant le service.**

- Construction en acier inoxydable AISI 304 18/10.
- Pour bacs GN de 65 mm et 150 mm de profondeur (selon modèle).
- Évacuation d'eau intégrée.
- Isolation en polystyrène extrudé.
- Réfrigération par serpentín en cuivre dans le soubassement.
- Température de travail de 0 °C/4 °C.
- Facile à fixer sur le plan de travail au moyen de ferrures incorporées.



### Modèles avec groupe intégré :

- Boîtier avec commande numérique et interrupteur lumineux intégré au drop-in. Possibilité de le retirer pour un montage externe.
- Température de travail de 0 °C/4 °C.
- Gaz de refroidissement R290.



DIMENSIONS CUVE RÉFRIGÉRÉE STATIQUE

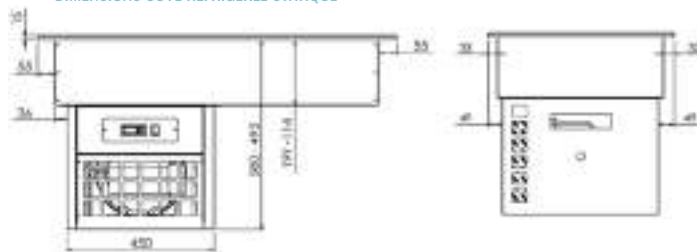

## SANS GROUPE INTÉGRÉ

### PROFONDEUR GN 65 MM

Capacité GN	Dimensions totales (mm)	Dimensions totales encastrement (mm)	Puissance recommandée (cv)	Code
3 GN	1100 x 610 x 130	1070 x 580 x 115	1/5	• CF020003
4 GN	1430 x 610 x 130	1400 x 580 x 115	1/4	• CF020004
5 GN	1760 x 610 x 130	1730 x 580 x 115	3/8	• CF020005
6 GN	2090 x 610 x 130	2060 x 580 x 115	3/8	• CF020006

### PROFONDEUR GN 150 MM

Capacité GN	Dimensions totales (mm)	Dimensions totales encastrement (mm)	Puissance recommandée (cv)	Code
1 GN	440 x 610 x 215	410 x 580 x 200	1/5	• CF010001
2 GN	770 x 610 x 215	740 x 580 x 200	1/5	• CF010002
3 GN	1100 x 610 x 215	1070 x 580 x 200	1/5	• CF010003
4 GN	1430 x 610 x 215	1400 x 580 x 200	1/4	• CF010004
5 GN	1760 x 610 x 215	1730 x 580 x 200	3/8	• CF010005
6 GN	2090 x 610 x 215	2060 x 580 x 200	3/8	• CF010006



AVEC GROUPE INTÉGRÉ

PROFONDEUR GN 65 MM

Capacité GN	Dimensions totales (mm)	Dimensions totales encastrement (mm)	cv	Puissance de refroidissement (W)	Alimentation (V/Hz)	Code
3 GN	1100 x 610 x 510	1070 x 580 x 495	1/5	380	230/50	• CFG20003
4 GN	1430 x 610 x 510	1400 x 580 x 495	1/4	480	230/50	• CFG20004
5 GN	1760 x 610 x 510	1730 x 580 x 495	3/8	720	230/50	• CFG20005
6 GN	2090 x 610 x 510	2060 x 580 x 495	3/8	720	230/50	• CFG20006

PROFONDEUR GN 150 MM

Capacité GN	Dimensions totales (mm)	Dimensions totales encastrement (mm)	cv	Puissance de refroidissement (W)	Alimentation (V/Hz)	Code
1 GN	440 x 610 x 595	410 x 580 x 620	1/5	380	230/50	• CFG10001
2 GN	770 x 610 x 595	740 x 580 x 620	1/5	380	230/50	• CFG10002
3 GN	1100 x 610 x 595	1070 x 580 x 620	1/5	380	230/50	• CFG10003
4 GN	1430 x 610 x 595	1400 x 580 x 620	1/4	480	230/50	• CFG10004
5 GN	1760 x 610 x 595	1730 x 580 x 620	3/8	720	230/50	• CFG10005
6 GN	2090 x 610 x 595	2060 x 580 x 620	3/8	720	230/50	• CFG10006

CUVE RÉFRIGÉRÉE VENTILÉE

Pour la conservation et l'exposition de plats froids ou de boissons à bonne température durant le service.

- Construction en acier inoxydable AISI 304 18/10.
- Pour bacs GN de 200 mm de profondeur maximale.
- Évacuation d'eau intégrée.
- Isolation en polystyrène extrudé.
- Réfrigération par rideau d'air froid au niveau de la zone supérieure des bacs.
- Température de travail de 0 °C/4 °C.
- Facile à fixer sur le plan de travail au moyen de ferrures incorporées.
- Avec groupe intégré.
- Boîtier avec commande numérique et interrupteur lumineux intégré au drop-in. Possibilité de le retirer pour un montage externe.
- Réfrigération à air soufflé avec gaz réfrigérant R290.



DIMENSIONS CUVE RÉFRIGÉRÉE VENTILÉE

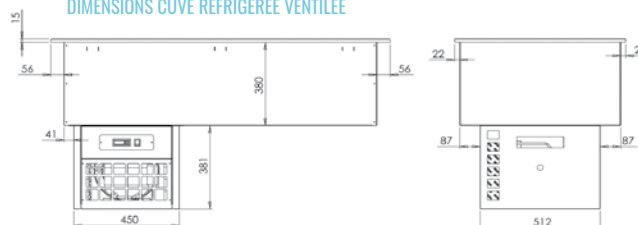

Capacité GN	Dimensions totales (mm)	Dimensions totales encastrement (mm)	cv	Puissance de refroidissement (W)	Alimentation (V/Hz)	Code
2 GN	785 x 730 x 780	755 x 700 x 770	1/3	287	230/50	• CFV10002
3 GN	1115 x 730 x 780	1085 x 700 x 770	1/3	430	230/50	• CFV10003
4 GN	1445 x 730 x 780	1415 x 700 x 770	3/4	713	230/50	• CFV10004
5 GN	1775 x 730 x 780	1745 x 700 x 770	3/4	816	230/50	• CFV10005



## CUVE DE MAINTIEN DES ALIMENTS CONGELÉS

Pour la conservation et l'exposition d'aliments congelés, de glaces individuelles ou en bacs, à bonne température durant le service.

- Construction en acier inoxydable AISI 304 18/10.
- Capacité : 4 bacs à glace (non inclus) de 360 x 165 x 150 mm.
- Couvercles de protection coulissants transparents.
- Isolation en polystyrène extrudé.
- Réfrigération par serpentin en cuivre dans le soubassement.
- Gaz de surgélation R290 recommandé.
- Évacuation d'eau intégrée.
- Température de travail de -15 °C/-18 °C.



- Facile à fixer sur le plan de travail au moyen de ferrures incorporées.

### Modèles avec groupe intégré :

- Boîtier avec commande numérique et interrupteur lumineux intégré au drop-in. Possibilité de le retirer pour un montage externe.

DIMENSIONS MODÈLE 1 NIVEAU

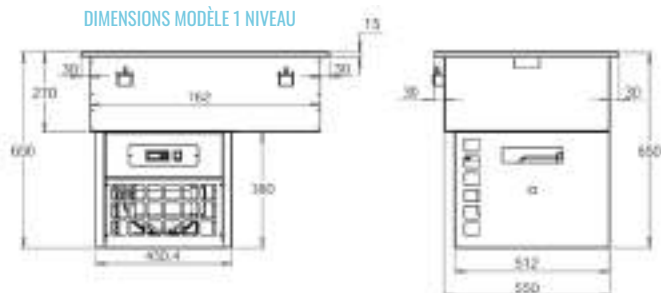

DIMENSIONS MODÈLE 2 NIVEAUX

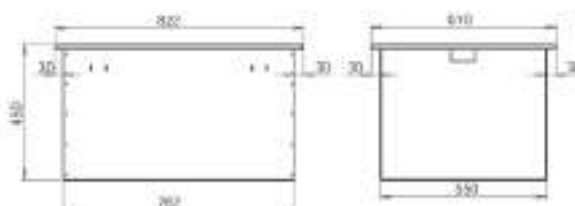

### SANS GROUPE INTÉGRÉ

Modèle	Dimensions totales (mm)	Dimensions totales encastrement (mm)	Capacité	Puissance recommandée (cv)	Code
Prof. 150 mm 1 niveau	822 x 610 x 270	790 x 570 x 270	4 de 5 l. ou 4 de 7 l.	1/3	• CH010004
Prof. 150 mm 2 niveaux	822 x 610 x 450	790 x 570 x 450	4+4 de 5 l. ou 4 de 7 l.	1/2	• CH020004

### AVEC GROUPE INTÉGRÉ

Modèle	Dimensions totales (mm)	Dimensions totales encastrement (mm)	Capacité	cv	Puissance de refroidissement (W)	Alimentation (V/Hz)	Code
Prof. 150 mm 1 niveau	822 x 610 x 650	790 X 570 X 650	4 de 5 l. ou 4 de 7 l.	1/3	350	230/50	• CHG10004

## BACS À GLACES

- Bac pour le stockage de glaces individuelles ou en bacs.
- Construction en acier inoxydable AISI 304 18/10.



Capacité	Dimensions totales (mm)	Code
5 litres	360 x 165 x 120	• RGNH0005
7 litres	360 x 165 x 150	• RGNH0007

## RINCE-CUILLÈRE À GLACE

- Bac pour laver les cuillères à glace.
- Construction en acier inoxydable AISI 304 18/10.
- Avec alimentation en eau et évacuation.



Dimensions totales (mm)	Dimensions totales encastrement (mm)	Code
110 x 270 x 145	255 x 95 x 145	• RGLH0005



## VITRINE RÉFRIGÉRÉE 3 NIVEAUX AVEC CUVE RÉFRIGÉRÉE VENTILÉE

**Pour la conservation et l'exposition de plats froids ou de boissons à bonne température durant le service.**

- Construction en acier inoxydable AISI 304 18/10.
- Isolation en polystyrène extrudé.
- Pour bacs GN de 200 mm de profondeur maximale.
- Évacuation d'eau intégrée.
- Température de travail +7 °C/10 °C à température ambiante de 25 °C.
- Parois latérales en verre trempé.
- Rideau thermique à enrouleur pour maintenir la température en dehors des heures de service.
- Éclairage supérieur avec LED.
- Facile à fixer sur le plan de travail au moyen de ferrures incorporées.

- Alimentation: 230 V/1/50 Hz.
- Boîtier avec commande numérique et interrupteur lumineux intégré au drop-in. Possibilité de le retirer pour un montage externe.
- Réfrigération à air soufflé avec gaz réfrigérant R290.

### DIMENSIONS VITRINE

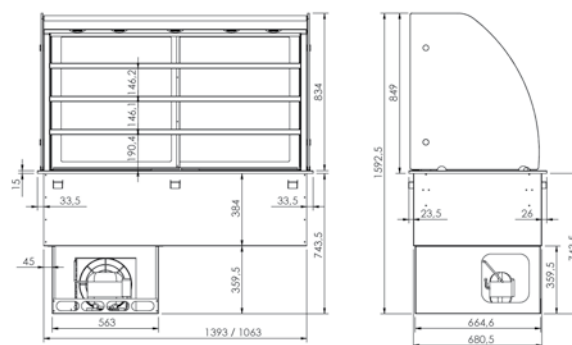

• **Modèle mural** : panneaux en acier inoxydable avec double paroi isolante à l'arrière

• **Modèle central** : portes coulissantes vitrées à l'arrière.

Détail rideau thermique.

### MURALE

Capacité	Dimensions totales (mm)	Dimensions totales encastrement (mm)	cv	Puissance de refroidissement (W)	Code
3GN 1/1	1130 x 730 x 1600	1100 x 700 x 780	3/4	720	• VMC003GN
4GN 1/1	1460 x 730 x 1600	1430 x 700 x 780	3/4	720	• VMC004GN

### CENTRALE

Capacité	Dimensions totales (mm)	Dimensions totales encastrement (mm)	cv	Puissance de refroidissement (W)	Code
3GN 1/1	1130 x 730 x 1600	1100 x 700 x 780	3/4	720	• VCC003GN
4GN 1/1	1460 x 730 x 1600	1430 x 700 x 780	3/4	720	• VCC004GN



• EXPÉDITION EN 6 JOURS

# ÉLÉMENTS RÉFRIGÉRÉS

## VITRINE RÉFRIGÉRÉE DROITE 3 NIVEAUX AVEC CUVÉ RÉFRIGÉRÉE VENTILÉE

**Pour la conservation et l'exposition de plats froids ou de boissons à bonne température durant le service.**

- Construction en acier inoxydable AISI 304 18/10.
- Isolation en polystyrène extrudé.
- Pour bacs GN de 200 mm de profondeur maximale.
- Évacuation d'eau intégrée.
- Température de travail +7 °C/10 °C à température ambiante de 25 °C.
- Parois latérales en verre trempé.

- Partie frontale ouverte avec rideau thermique à enrouleur ou portes battantes pour maintenir la température en dehors des heures de service.
- Éclairage supérieur avec LED.
- Facile à fixer sur le plan de travail au moyen de ferrures incorporées.
- Alimentation: 230 V/1/50 Hz.
- Boîtier avec commande numérique et interrupteur lumineux intégré au drop-in. Possibilité de le retirer pour un montage externe.
- Réfrigération à air soufflé avec gaz réfrigérant R290.



- **Modèle mural** : panneaux en acier inoxydable avec double paroi isolante à l'arrière.

- **Modèle central** : portes coulissantes vitrées à l'arrière.

### DIMENSIONS VITRINE

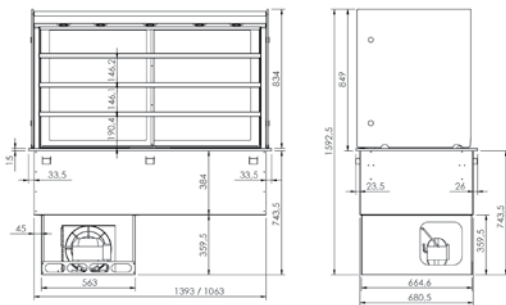

### MURALE

Capacité	Dimensions totales (mm)	Dimensions totales encastrement (mm)	cv	Puissance de refroidissement (W)
3GN 1/1	1130 x 730 x 1600	1100 x 700 x 780	3/4	720
4GN 1/1	1460 x 730 x 1600	1430 x 700 x 780	3/4	720

### RIDEAU THERMIQUE

Code
• VMRT03GN
• VMRT04GN

### PORTES BATTANTES

Code
• VMRA03GN
• VMRA04GN

### CENTRALE

Capacité	Dimensions totales (mm)	Dimensions totales encastrement (mm)	cv	Puissance de refroidissement (W)
3GN 1/1	1130 x 730 x 1600	1100 x 700 x 780	3/4	720
4GN 1/1	1460 x 730 x 1600	1430 x 700 x 780	3/4	720

### RIDEAU THERMIQUE

Code
• VCRT03GN
• VCRT04GN

### PORTES BATTANTES

Code
• VCRA03GN
• VCRA04GN



## VITRINE RÉFRIGÉRÉE 3 NIVEAUX

**Pour la conservation et l'exposition de plats froids ou de boissons à bonne température durant le service.**

- Construction en acier inoxydable AISI 304 18/10.
- Évacuation d'eau intégrée.
- Partie frontale ouverte avec rideau thermique à enrouleur ou portes battantes pour maintenir la température en dehors des heures de service.
- Portes coulissantes en verre à l'arrière pour le réapprovisionnement.

- Température de travail +8 °C/10 °C à température ambiante de 25 °C.
- Vitrine à 3 parois et 3 étagères amovibles.
- Éclairage supérieur avec LED.
- Boîtier amovible avec commande numérique et interrupteur lumineux.
- Modèles sans base, avec base isolée ou avec cuve isolée.
- Alimentation: 230 V/1/50 Hz.
- Facile à installer sur n'importe quelle surface.
- Froid ventilé et compresseur hermétique avec gaz réfrigérant R290.



· Vitrine avec cuve isolée



· Vitrine avec base isolée



· Vitrine sans base

### DIMENSIONS VITRINE

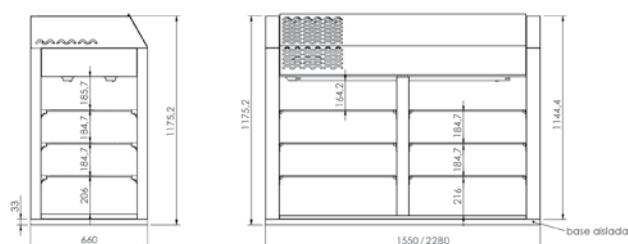

### RIDEAU THERMIQUE

### PORTES BATTANTES

Capacité	Modèle	Dimensions totales (mm)	cv	Puissance de refroidissement (W)	Code	Code
4GN 1/1	Sans base	1550 x 660 x 1150	1/3	800	• S1C01001	• S1001001
	Avec base isolée	1550 x 660 x 1180	1/3	800	• S1C01002	• S1001002
	Avec cuve isolée	1550 x 660 x 1430	1/3	800	• S1C01003	• S1001003
6GN 1/1	Sans base	2280 x 660 x 1150	3/8	800	-	• S1001011
	Avec base isolée	2280 x 660 x 1180	3/8	800	-	• S1001012
	Avec cuve isolée	2280 x 660 x 1430	3/8	800	-	• S1001013



• EXPÉDITION EN 6 JOURS

# ÉLÉMENTS RÉFRIGÉRÉS

## VITRINE RÉFRIGÉRÉE À 3 NIVEAUX AVEC CUVE FROIDE STATIQUE

**Pour la conservation et l'exposition de plats froids ou de boissons à bonne température durant le service.**

- Construction en acier inoxydable AISI 304 18/10.
- Évacuation d'eau intégrée.
- Vitrine ouverte avec rideau thermique à enrouleur ou portes battantes en méthacrylate pour que les clients puissent se servir.
- Portes coulissantes en verre à l'arrière pour le réapprovisionnement.
- Température de travail +8 °C/10 °C à température ambiante de 25 °C.
- Vitrine à 3 parois et 3 étagères.
- Éclairage supérieur avec LED.
- Facile à fixer sur le plan de travail au moyen de ferrures incorporées.
- Avec groupe intégré.
- 2 moteurs intégrés, l'un situé dans la partie supérieure de la vitrine, l'autre dans la cuve réfrigérée, afin de produire et distribuer l'air froid de haut en bas, pour plus de puissance et d'efficacité.
- Boîtier amovible avec commande numérique et interrupteur lumineux intégrés et indépendants, l'un dans la vitrine, l'autre dans la cuve réfrigérée. Possibilité de le retirer pour un montage externe.
- Alimentation: 230 V/1/50 Hz.
- Froid ventilé et compresseur hermétique avec gaz réfrigérant R290.



### DIMENSIONS VITRINE

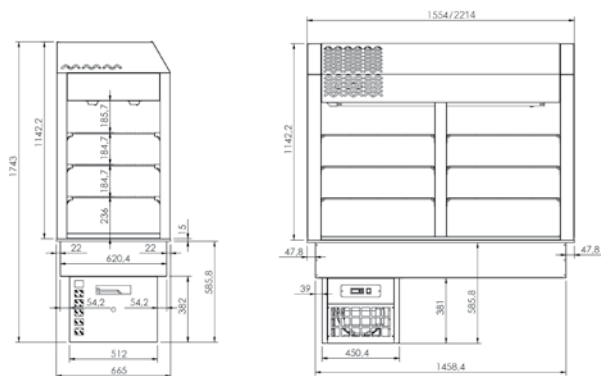

Capacité	Dimensions totales (mm)	Dimensions totales encastrement (mm)	Puissance de refroidissement (W)
4GN 1/1	1554 x 660 x 1750	1340 x 560 x 570	1280
6GN 1/1	2214 x 660 x 1750	2060 x 560 x 570	1520



#### RIDEAU THERMIQUE

Code

• F11C1002

#### PORTES BATTANTES

Code

• F1101002

• F1101003





## CUVE BAIN-MARIE

**Pour la conservation et l'exposition de plats chauds à bonne température durant le service.**

- Construction en acier inoxydable AISI 304 18/10, angles avec arrondi sanitaire pour faciliter le nettoyage.
- Pour bacs GN de 150 mm de profondeur maximale.
- Évacuation d'eau par robinet à bille intégré.
- Résistances en silicone intégrées, thermostat de sécurité intégré.
- Réglage de la température par thermostat numérique 0 °C/90 °C.
- Facile à fixer sur le plan de travail au moyen de ferrures incorporées.
- Boîtier avec commande numérique et interrupteur lumineux intégré au drop-in. Possibilité de le retirer pour un montage externe.



DIMENSIONS CUVE BAIN-MARIE

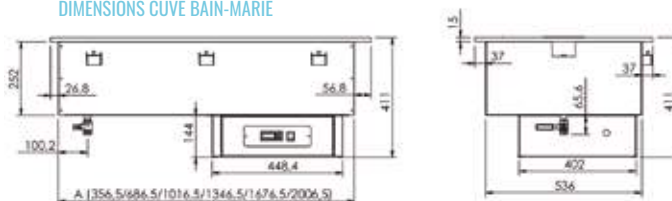

Capacité	Dimensions totales (mm)	Dimensions totales encastrement (mm)	Puissance (W)	Alimentation (V/Hz)	Code
1 GN 1/1	440 x 610 x 415	410 x 580 x 430	800	230/50-60	• BMH10001
2 GN 1/1	770 x 610 x 415	740 x 580 x 430	1600	230/50-60	• BMH10002
3 GN 1/1	1100 x 610 x 415	1070 x 580 x 430	2400	230/50-60	• BMH10003
4 GN 1/1	1430 x 610 x 415	1400 x 580 x 430	3200	230/50-60	• BMH10004
5 GN 1/1	1760 x 610 x 415	1730 x 580 x 430	4000	230/50-60	• BMH10005
6 GN 1/1	2090 x 610 x 415	2060 x 680 x 430	4800	480/50-60	• BMH10006

## CUVE SÈCHE STATIQUE

**Pour la conservation et l'exposition de plats chauds à bonne température durant le service.**

- Pour bacs GN de 100 mm de profondeur maximale.
- Résistances intégrées dans un double fond perforé amovible pour faciliter le nettoyage.
- Réglage de la température par thermostat numérique 0 °C/90 °C.
- Boîtier avec commande numérique et interrupteur lumineux intégré au drop-in. Possibilité de le retirer pour un montage externe.
- Thermostat de sécurité intégré.
- Facile à fixer sur le plan de travail au moyen de ferrures incorporées.



DIMENSIONS CUVE SÈCHE STATIQUE

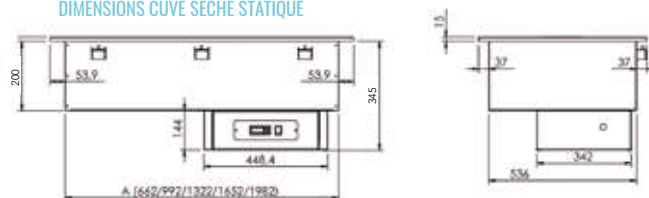

Capacité	Dimensions totales (mm)	Dimensions totales encastrement (mm)	Puissance (W)	Alimentation (V/Hz)	Code
2 GN 1/1	770 x 610 x 360	740 x 580 x 370	1200	230/50-60	• BMS10002
3 GN 1/1	1100 x 610 x 360	1070 x 580 x 370	2000	230/50-60	• BMS10003
4 GN 1/1	1430 x 610 x 360	1400 x 580 x 370	2400	230/50-60	• BMS10004
5 GN 1/1	1760 x 610 x 360	1730 x 580 x 370	2800	230/50-60	• BMS10005
6 GN 1/1	2090 x 610 x 360	2060 x 580 x 370	3200	230/50-60	• BMS10006



# ÉLÉMENTS CHAUFFANTS

## PLAQUE CHAUFFANTE EN VERRE TREMPÉ

**Pour la conservation et l'exposition de plats chauds à bonne température durant le service.**

- Construction en acier inoxydable AISI 304 18/10.
- Verre trempé noir ou blanc de 6 mm.
- Réglage de la température par thermostat numérique 0°C/90 °C.
- Boîtier avec commande numérique et interrupteur lumineux intégré au drop-in. Possibilité de le retirer pour un montage externe.
- Résistances en silicone intégrées.
- Thermostat de sécurité intégré.
- Facile à fixer sur le plan de travail au moyen de ferrures incorporées.



DIMENSIONS PLAQUE CHAUFFANTE AVEC CADRE

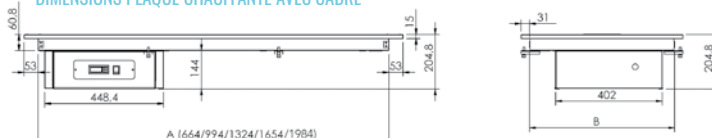

Capacité	Dimensions totales (mm)	Dimensions totales encastrement (mm)	Puissance (W)	Alimentation (V/Hz)	Noire	Blanc
2 GN 1/1	770 x 610 x 200	740 x 580 x 190	900	230/50-60	• PCT00002	• PCTB0002
3 GN 1/1	1100 x 610 x 200	1070 x 580 x 190	1350	230/50-60	• PCT00003	• PCTB0003
4 GN 1/1	1430 x 610 x 200	1400 x 580 x 190	1800	230/50-60	• PCT00004	• PCTB0004
5 GN 1/1	1760 x 610 x 200	1730 x 580 x 190	2250	230/50-60	• PCT00005	• PCTB0005
6 GN 1/1	2090 x 610 x 200	2060 x 580 x 190	2700	230/50-60	• PCT00006	• PCTB0006

## PLAQUE CHAUFFANTE EN VERRE TREMPÉ SANS CADRE

**Pour la conservation et l'exposition de plats chauds à bonne température durant le service.**

- Construction en acier inoxydable AISI 304 18/10.
- Verre trempé noir ou blanc de 6 mm sans joints.
- Réglage de la température par thermostat numérique 0 °C/90 °C.
- Boîtier avec commande numérique et interrupteur lumineux intégré au drop-in. Possibilité de le retirer pour un montage externe.
- Résistances en silicone intégrées.
- Thermostat de sécurité intégré.
- Facile à fixer sur le plan de travail au moyen de ferrures incorporées.
- Ne permet pas d'installer des supports sur la plaque.



DIMENSIONS PLAQUE CHAUFFANTE SANS CADRE



Capacité	Dimensions totales (mm)	Dimensions totales encastrement (mm)	Puissance (W)	Alimentation (V/Hz)	Noire	Blanc
2 GN 1/1	624 x 504 x 185	600 x 480 x 190	900	230/50-60	• PCTM0002	• PCTMB002
3 GN 1/1	954 x 504 x 185	930 x 480 x 190	1350	230/50-60	• PCTM0003	• PCTMB003
4 GN 1/1	1284 x 504 x 185	1260 x 480 x 190	1800	230/50-60	• PCTM0004	• PCTMB004
5 GN 1/1	1614 x 504 x 185	1590 x 480 x 190	2250	230/50-60	• PCTM0005	• PCTMB005
6 GN 1/1	1944 x 504 x 185	1920 x 480 x 190	2700	230/50-60	• PCTM0006	• PCTMB006



## PLAQUE CHAUFFANTE EN VERRE TREMPÉ POUR ASSIETTES (DÉMONSTRATION CULINAIRE)

Pour l'exposition et le maintien à bonne température des assiettes durant le service.

- Construction en acier inoxydable AISI 304 18/10.
- Verre trempé noir ou blanc de 6 mm sans joints.
- Capacité : assiettes de 26 cm de diamètre.
- Réglage de la température par thermostat numérique 0 °C/90 °C.
- Boîtier avec commande numérique et interrupteur lumineux intégré au drop-in. Possibilité de le retirer pour un montage externe.
- Résistances en silicone intégrées.
- Thermostat de sécurité intégré.
- Facile à fixer sur le plan de travail au moyen de ferrures incorporées.
- Ne permet pas d'installer des supports sur la plaque.



Capacité assiettes 26 cm Ø	Dimensions totales (mm)	Dimensions totales encastrement (mm)	Puissance (W)	Alimentation (V/Hz)	Noire	Blanc
3 assiettes	866 x 330 x 135	840 x 300 x 190	700	230/50-60	• PCTP0002	• PCTPB002
5 assiettes	1366 x 330 x 135	1340 x 300 x 190	1050	230/50-60	• PCTP0003	• PCTPB003
6 assiettes	1668 x 330 x 135	1645 x 300 x 190	1400	230/50-60	• PCTP0004	• PCTPB004
8 assiettes	1760 x 330 x 135	1735 x 300 x 190	1750	230/50-60	• PCTP0005	• PCTPB005

## PLAQUE CHAUFFANTE EN VERRE TREMPÉ DE TABLE

Spécialement conçue pour les espaces de service de plats préparés en buffets.

- Peut être associée à une rampe chauffante (PIMC0002).
- Construction en acier inoxydable AISI 304 18/10.
- Verre trempé de 6 mm.
- Réglage de la température par thermostat analogique 0 °C/90 °C.
- Thermostat analogique et interrupteur lumineux.
- Résistances en silicone intégrées.
- Thermostat de sécurité intégré.
- Câble de raccordement de 1,5 m avec fiche.

DIMENSIONS PLAQUE CHAUFFANTE DE TABLE



Dimensions totales (mm)	Puissance (W)	Alimentation (V/Hz)	Code
500 x 500 x 100	800	230/50-60	• PCTS0002
650 x 550 x 100	800	230/50-60	• PCTS0003
1000 x 500 x 100	1600	230/50-60	• PCTS0004

## RAMPE CHAUFFANTE

Pour maintenir les aliments chauds.

- Complément idéal des plaques chauffantes de table.

DIMENSIONS RAMPE CHAUFFANTE

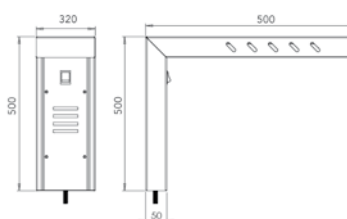

Modèle	Dimensions totales (mm)	Puissance (W)	Alimentation (V/Hz)	Code
Avec un embout fileté	500 x 320 x 500	300	230/50	• F1100130
Avec socle	500 x 320 x 500	300	230/50	• PIMC0002



# SUPPORTS AVEC RAMPES POUR UN MONTAGE DIRECTEMENT SUR LE DROP-IN

**LES SUPPORTS AVEC RAMPES ET VITRES DOIVENT ÊTRE COMMANDÉS SÉPARÉMENT**

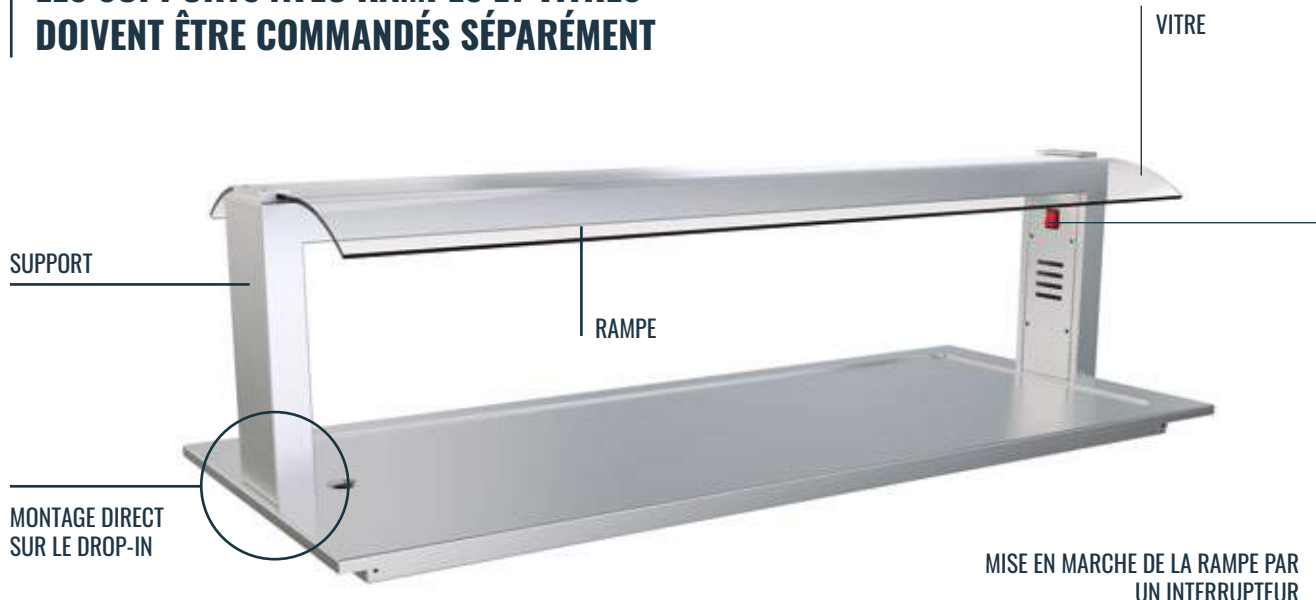

## SUPPORTS AVEC RAMPE

- Construction en acier inoxydable AISI 304 18/10.
- Directement monté sur le drop-in.
- Finitions de haute qualité.
- Châssis monobloc très robuste.
- Rampes lumineux : éclairage LED.
- Rampes avec éclairage halogène et chauffage céramique.
- Alimentation (V/Hz) 230/50-60.



## SUPPORTS NEUTRES

Capacité	Code
2 GN 1/1	• PDN102GN
3 GN 1/1	• PDN103GN
4 GN 1/1	• PDN104GN
5 GN 1/1	• PDN105GN
6 GN 1/1	• PDN106GN

## SUPPORTS AVEC ÉCLAIRAGE LED

Capacité	Puissance (W)	Code
2 GN 1/1	8	• PDL102GN
3 GN 1/1	12	• PDL103GN
4 GN 1/1	14	• PDL104GN
5 GN 1/1	18	• PDL105GN
6 GN 1/1	24	• PDL106GN

## SUPPORTS AVEC ÉCLAIRAGE HALOGÈNE ET CHAUFFAGE CÉRAMIQUE

Capacité	Puissance (W)	Code
2 GN 1/1	480	• PDC102GN
3 GN 1/1	710	• PDC103GN
4 GN 1/1	960	• PDC104GN
5 GN 1/1	960	• PDC105GN
6 GN 1/1	1440	• PDC106GN



# VITRES POUR SUPPORTS DROP-IN

## VITRES

- Vitres de sécurité en verre trempé pour une protection hygiénique des aliments.
- Les vitres frontaux comprennent un kit de ferrures pour l'installation



### VITRE RECOURBÉE 2 FACES

Capacité	Code
2 GN 1/1	• FCRC12GN
3 GN 1/1	• FCRC13GN
4 GN 1/1	• FCRC14GN
5 GN1/1	• FCRC15GN
6 GN 1/1	• FCRC16GN



### PARTIE FRONTALE POUR VITRE RECOURBÉE 2 FACES

Capacité	Code
2 GN 1/1	• FCRF12GN
3 GN 1/1	• FCRF13GN
4 GN 1/1	• FCRF14GN
5 GN 1/1	• FCRF15GN
6 GN 1/1	• FCRF16GN



### VITRE DROITE

Capacité	Code
2 GN 1/1	• CDR102GN
3 GN 1/1	• CDR103GN
4 GN 1/1	• CDR104GN
5 GN1/1	• CDR105GN
6 GN 1/1	• CDR106GN



### PARTIE FRONTALE POUR VITRE DROITE

Capacité	Code
2 GN 1/1	• CDF102GN
3 GN 1/1	• CDF103GN
4 GN 1/1	• CDF104GN
5 GN 1/1	• CDF105GN
6 GN 1/1	• CDF106GN

# ACCESSOIRE

## THERMOMÈTRE NUMÉRIQUE

### Montre la température de travail du drop-in.

- Idéal pour des surfaces givrées de 1 ou 2 niveaux, des cuves réfrigérées et pour aliments congelés, des cuves et des plaques chauffantes.
- Facile à installer sur tout type de support avec rampe.



Code
• SLT00001

## VITRE LATÉRAL

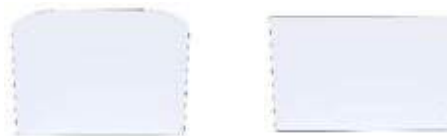

Forme	Code
Recourbée	• CDLC0001
Droite	• CDLR0001



# SUPPORTS INCLINÉS AVEC RAMPES POUR UN MONTAGE DIRECTEMENT SUR LE DROP-IN

**LES SUPPORTS AVEC RAMPES ET VITRES DOIVENT ÊTRE COMMANDÉS SÉPARÉMENT**



## SUPPORTS INCLINÉS AVEC RAMPE

- Construction en acier inoxydable AISI 304 18/10.
- Directement monté sur le drop-in.
- Finitions de haute qualité.
- Châssis monobloc très robuste.
- Rampes lumineux : éclairage LED.
- Rampes avec éclairage halogène et chauffage céramique.
- Alimentation (V/Hz) 230/50-60.



## SUPPORTS NEUTRES

Capacité	Code
2 GN 1/1	• PDNI12GN
3 GN 1/1	• PDNI13GN
4 GN 1/1	• PDNI14GN
5 GN 1/1	• PDNI15GN
6 GN 1/1	• PDNI16GN

## SUPPORTS AVEC ÉCLAIRAGE LED

Capacité	Puissance (W)	Code
2 GN 1/1	8	• PDLI12GN
3 GN 1/1	12	• PDLI13GN
4 GN 1/1	14	• PDLI14GN
5 GN 1/1	18	• PDLI15GN
6 GN 1/1	24	• PDLI16GN

## SUPPORTS AVEC ÉCLAIRAGE HALOGÈNE ET CHAUFFAGE CÉRAMIQUE

Capacité	Puissance (W)	Code
2 GN 1/1	480	• PDCI12GN
3 GN 1/1	710	• PDCI13GN
4 GN 1/1	960	• PDCI14GN
5 GN 1/1	960	• PDCI15GN
6 GN 1/1	1440	• PDCI16GN



# VITRES POUR SUPPORTS INCLINÉS DROP-IN

## VITRES

- Vitres de sécurité en verre trempé pour une protection hygiénique des aliments.
- Les vitres frontaux comprennent un kit de ferrures pour l'installation.

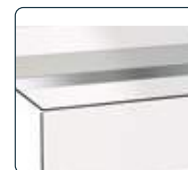

### VITRE DROITE

Capacité	Code
2 GN 1/1	• CDR102GN
3 GN 1/1	• CDR103GN
4 GN 1/1	• CDR104GN
5 GN1/1	• CDR105GN
6 GN 1/1	• CDR106GN

### PARTIE FRONTALE POUR VITRE DROITE

Capacité	Code
2 GN 1/1	• FCRF12GN
3 GN 1/1	• FCRF13GN
4 GN 1/1	• FCRF14GN
5 GN 1/1	• FCRF15GN
6 GN 1/1	• FCRF16GN

## ACCESSOIRE

### THERMOMÈTRE NUMÉRIQUE

Montre la température de travail du drop-in.

- Idéal pour des surfaces givrées de 1 ou 2 niveaux, des cuves réfrigérées et pour aliments congelés, des cuves et des plaques chauffantes.
- Facile à installer sur tout type de support avec rampe.



Code
• SLT00001

### VITRE LATÉRAL



Forme	Code
Incliné	• CDLI0001

DROP-IN

# SUPPORTS AVEC RAMPES POUR UN MONTAGE DIRECTEMENT SUR LE BUFFET

LES SUPPORTS AVEC RAMPES ET VITRES DOIVENT ÊTRE COMMANDÉS SÉPARÉMENT



## SUPPORTS AVEC RAMPE

- Construction en acier inoxydable AISI 304 18/10.
- Directement montée sur le plan de travail du meuble buffet.
- Finitions de haute qualité.
- Châssis monobloc très robuste.
- Rampes lumineux : éclairage LED.
- Rampes avec éclairage halogène et chauffage céramique.
- Alimentation (V/Hz) 230/50-60.



## SUPPORTS NEUTRES

Capacité	Code
2 GN 1/1	• PBN102GN
3 GN 1/1	• PBN103GN
4 GN 1/1	• PBN104GN
5 GN 1/1	• PBN105GN
6 GN 1/1	• PBN106GN

## SUPPORTS AVEC ÉCLAIRAGE LED

Capacité	Puissance (W)	Code
2 GN 1/1	8	• PBL102GN
3 GN 1/1	12	• PBL103GN
4 GN 1/1	14	• PBL104GN
5 GN 1/1	18	• PBL105GN
6 GN 1/1	24	• PBL106GN

## SUPPORTS AVEC ÉCLAIRAGE HALOGÈNE ET CHAUFFAGE CÉRAMIQUE

Capacité	Puissance (W)	Code
2 GN 1/1	480	• PBC102GN
3 GN 1/1	710	• PBC103GN
4 GN 1/1	960	• PBC104GN
5 GN 1/1	960	• PBC105GN
6 GN 1/1	1440	• PBC106GN





# VITRES POUR SUPPORTS BUFFET

## VITRES

- Vitres de sécurité en verre trempé pour une protection hygiénique des aliments.
- Les vitres frontaux comprennent un kit de ferrures pour l'installation.



**VITRE RECOURBÉE 2 FACES**

Capacité	Code
2 GN 1/1	• BCRC02GN
3 GN 1/1	• BCRC03GN
4 GN 1/1	• BCRC04GN
5 GN1/1	• BCRC05GN
6 GN 1/1	• BCRC06GN



**PARTIE FRONTALE POUR VITRE RECOURBÉE 2 FACES**

Capacité	Code
2 GN 1/1	• BCRF02GN
3 GN 1/1	• BCRF03GN
4 GN 1/1	• BCRF04GN
5 GN 1/1	• BCRF05GN
6 GN 1/1	• BCRF06GN



**VITRE DROITE**

Capacité	Code
2 GN 1/1	• BDR002GN
3 GN 1/1	• BDR003GN
4 GN 1/1	• BDR004GN
5 GN1/1	• BDR005GN
6 GN 1/1	• BDR006GN



**PARTIE FRONTALE POUR VITRE DROITE**

Capacité	Code
2 GN 1/1	• BDF002GN
3 GN 1/1	• BDF003GN
4 GN 1/1	• BDF004GN
5 GN 1/1	• BDF005GN
6 GN 1/1	• BDF006GN

# ACCESSOIRE

## THERMOMÈTRE NUMÉRIQUE

### Montre la température de travail du drop-in.

- Idéal pour des surfaces givrées de 1 ou 2 niveaux, des cuves réfrigérées et pour aliments congelés, des cuves et des plaques chauffantes.
- Facile à installer sur tout type de support avec rampe.

### Code

- SLT00001



DROP-IN

# SUPPORTS INCLINÉS AVEC RAMPES POUR UN MONTAGE DIRECTEMENT SUR LE BUFFET

LES SUPPORTS AVEC RAMPES ET VITRES DOIVENT ÊTRE COMMANDÉS SÉPARÉMENT



## SUPPORTS INCLINÉS AVEC RAMPE

- Construction en acier inoxydable AISI 304 18/10.
- Directement montée sur le plan de travail du meuble buffet.
- Finitions de haute qualité.
- Châssis monobloc très robuste.
- Rampes lumineuses : éclairage LED.
- Rampes avec éclairage halogène et chauffage céramique.
- Alimentation (V/Hz) 230/50-60.



## SUPPORTS NEUTRES

Capacité	Code
2 GN 1/1	• PBNI12GN
3 GN 1/1	• PBNI13GN
4 GN 1/1	• PBNI14GN
5 GN 1/1	• PBNI15GN
6 GN 1/1	• PBNI16GN

## SUPPORTS AVEC ÉCLAIRAGE LED

Capacité	Puissance (W)	Code
2 GN 1/1	8	• PBLI12GN
3 GN 1/1	12	• PBLI13GN
4 GN 1/1	14	• PBLI14GN
5 GN 1/1	18	• PBLI15GN
6 GN 1/1	24	• PBLI16GN

## SUPPORTS AVEC ÉCLAIRAGE HALOGÈNE ET CHAUFFAGE CÉRAMIQUE

Capacité	Puissance (W)	Code
2 GN 1/1	480	• PBCI12GN
3 GN 1/1	710	• PBCI13GN
4 GN 1/1	960	• PBCI14GN
5 GN 1/1	960	• PBCI15GN
6 GN 1/1	1440	• PBCI16GN



# VITRES POUR SUPPORTS INCLINÉS BUFFET

## VITRES

- Vitres de sécurité en verre trempé pour une protection hygiénique des aliments.
- Les vitres frontaux comprennent un kit de ferrures pour l'installation.

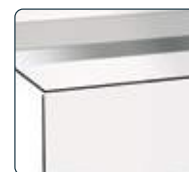

### VITRE DROITE

Capacité	Code
2 GN 1/1	• BDR002GN
3 GN 1/1	• BDR003GN
4 GN 1/1	• BDR004GN
5 GN1/1	• BDR005GN
6 GN 1/1	• BDR006GN

### PARTIE FRONTALE POUR VITRE DROITE

Capacité	Code
2 GN 1/1	• BCRF02GN
3 GN 1/1	• BCRF03GN
4 GN 1/1	• BCRF04GN
5 GN 1/1	• BCRF05GN
6 GN 1/1	• BCRF06GN

## ACCESSOIRE

### THERMOMÈTRE NUMÉRIQUE

#### Montre la température de travail du drop-in.

- Idéal pour des surfaces givrées de 1 ou 2 niveaux, des cuves réfrigérées et pour aliments congelés, des cuves et des plaques chauffantes.
- Facile à installer sur tout type de support avec rampe.

#### Code

- SLT00001



# ACCESSOIRES

## DISTRIBUTEUR D'ASSIETTES CHAUDES

**Distribue les assiettes à niveau constant.**

- Réglage du niveau au moyen de ressorts.
- Capacité : 45 ou 65 assiettes.
- Diamètre du distributeur réglable, de 200 à 310 mm.
- Réglage de la température par thermostat analogique 0 °C/90 °C.
- Câble de raccordement de 2 m avec fiche.
- Boîtier amovible avec thermostat analogique et interrupteur lumineux.

DIMENSIONS DISTRIBUTEUR D'ASSIETTES

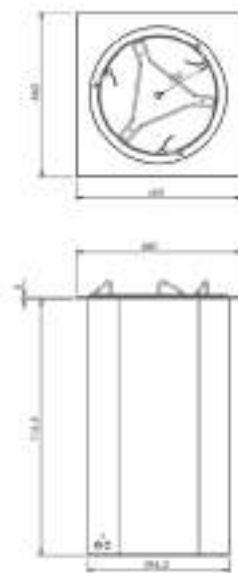

Distributeur chauffant



Distributeur neutre



Couvercle inox

Modèle 65 assiettes

Capacité	Modèle	Dimensions totales (mm)	Dimensions totales encastrement (mm)	Puissance (W)	Alimentation (V/Hz)	Code
65 assiettes	Chauffant	460 x 460 x 800	410 x 410 x 730	800	230/50-60	• F1100701
	Neutre	Ø 425 x 735	Ø 410	-	-	• F1100702
45 assiettes	Chauffant	460 x 460 x 575	410 x 410 x 510	800	230/50-60	• F1100704
	Neutre	Ø 425 x 510	Ø 410	-	-	• F1100705
	Couvercle	Ø 368 x 140	-	-	-	• F1100711

## DISTRIBUTEUR NEUTRE DE PANIERS À VAISSELLE

- Construction en acier inoxydable AISI 304 18/10.
- Livré avec bride de fixation au plan de travail.
- Capacité : 6 paniers de 110 mm ou 10 paniers de 50 mm.
- Charge maximale de 200 kg.

DIMENSIONS DISTRIBUTEUR NEUTRE



Dimensions totales (mm)	Dimensions totales encastrement (mm)	Code
590 x 590 x 750	560 x 560 x 750	• F1100703







DISTRIBUTION ET PRÉSENTATION DES ALIMENTS

# SELF-SERVICE



## ÉLÉMENTS RÉFRIGÉRÉS

PAGE 218



## ÉLÉMENTS CHAUFFANTS

PAGE 222



## ÉLÉMENTS NEUTRES

PAGE 226



## ACCESSOIRES

PAGE 231



## SUPPORTS ET VITRES

PAGE 236

# SELF-SERVICE SATURNO

LA MEILLEURE SOLUTION POUR LES SALLES À MANGER DANS LES HÔTELS,  
LES HOPITAUX, LES AIRES DE SERVICE, LES CAFÉTÉRIAS ET LES ÉCOLES



## 01 Modularité

La gamme self-service Saturno est modulaire afin d'offrir un service sur **îlots centraux** en formant un linéaire **flexible et polyvalent**. Les nombreuses possibilités de combinaison des différents modèles (froids, neutres ou chauds) et capacités disponibles permettent de satisfaire aux besoins des projets les plus exigeants.

## 02 Faciles à installer

La conception de modules indépendants et la facilité d'accès à l'intérieur des meubles **accélèrent et facilitent l'installation** de plusieurs linéaires de self-service adaptés aux besoins de chaque projet.

## 03 Design fonctionnel

Équipements conçus pour faciliter la présentation des aliments, de façon attractive et ergonomique. Chaque élément est conçu dans le moindre détail en vue de **mettre en valeur les aliments et d'optimiser leur visibilité sur les meubles et dans les vitrines**.



Construction en acier inoxydable AISI 304 18/10 de première qualité avec bandeau avant de 65 mm de plan de travail, totalement soudé avec profil arrondi.



Réglage de la température par thermostat numérique situé à l'arrière de l'équipement.



Nouveau design de supports et vitres, plus grande variété et plus d'options pour personnaliser le meuble self.



Vitrines réfrigérées de trois niveaux avec capacité pour 4GN ou 6GN, disponible en deux systèmes de fermeture frontale, avec rideau thermique ou portes battantes.



Rampes à plateaux et plinthes en acier inoxydable (accessoires en option).



Personnalisation en option par panneaux décoratifs unis ou veinés.



## Efficacité énergétique

Chez Distform, nous misons sur la fabrication de produits toujours plus performants. C'est pour cela que les éléments réfrigérés de notre gamme self-service utilisent le gaz réfrigérant R290 ECO-POWER. Ce gaz écologique a un faible impact sur l'environnement et d'excellentes caractéristiques thermodynamiques qui permettent de réaliser des économies d'énergie et optimisent la rentabilité des cuisines professionnelles.

# ÉLÉMENTS RÉFRIGÉRÉS

## SELF PLAQUE RÉFRIGÉRÉE

**Pour la conservation et l'exposition de plats froids ou de boissons à bonne température durant le service.**

- Construction en acier inoxydable AISI 304 18/10.
- Plan de travail avec bandeau avant de 65 mm totalement soudé avec profil arrondi sanitaire.
- Réfrigérée par serpentin et compresseur hermétique avec gaz réfrigérant R290.
- Pour une réfrigération optimale, maintenir un espace suffisant entre le meuble et les éléments situés à proximité, susceptibles d'entraver le bon fonctionnement de l'unité de condensation.
- Isolation en polystyrène extrudé écologique, sans HFC.
- Réglage de la température par thermostat numérique.
- Pieds de 150 mm pour surélever le meuble de 850 à 900 mm.
- Parois latérales amovibles pour faciliter l'accès aux éléments électriques et au compresseur.

- Panneau frontal amovible pour faciliter l'accès au compresseur.
- Panneau frontal en acier inoxydable, panneau décoratif en option.

### Modèles avec réserve réfrigérée :

- Évaporateur en cuivre avec ailettes en aluminium.
- Température de réserve +4 °C à température ambiante de 25 °C.
- Isolation en polystyrène extrudé.
- Réserve équipée de 4 ou 6 glissières (amovibles pour faciliter le nettoyage) pour bacs GN 1/1.
- Rampe à plateaux, rampe et vitre non inclus.

### PRODUITS ASSOCIÉS

**RAMPE À PLATEAUX** page 231

**PANNEAUX DÉCORATIFS** page 234

**SUPPORTS ET VITRES** page 236



### SANS RÉSERVE

Capacité	Dimensions totales (mm)	Puissance (W)	Alimentation (V/Hz)	Code
3 GN 1/1	1200 x 700 x 850	480	230/50	• S1001201
4 GN 1/1	1600 x 700 x 850	720	230/50	• S1001202
6 GN 1/1	2300 x 700 x 850	1030	230/50	• S1001205



### AVEC RÉSERVE RÉFRIGÉRÉE

Capacité	Dimensions totales (mm)	Puissance (W)	Alimentation (V/Hz)	Code
3 GN 1/1	1200 x 700 x 850	480	230/50	• S1001301
4 GN 1/1	1600 x 700 x 850	720	230/50	• S1001302
6 GN 1/1	2300 x 700 x 850	1030	230/50	• S1001305



## SELF CUVE RÉFRIGÉRÉE

**Pour la conservation et l'exposition de plats froids ou de boissons à bonne température durant le service.**

- Construction en acier inoxydable AISI 304 18/10.
- Plan de travail avec bandeau avant de 65 mm totalement soudé avec profil arrondi sanitaire.
- Cuves à angles avec arrondi sanitaire pour faciliter le nettoyage.
- Pour bacs GN de 150 mm de profondeur maximale.
- Réfrigérée par serpentin et compresseur hermétique avec gaz réfrigérant R290.
- Pour une réfrigération optimale, maintenir un espace suffisant entre le meuble et les éléments situés à proximité, susceptibles d'entraver le bon fonctionnement de l'unité de condensation.
- Isolation en polystyrène extrudé écologique, sans HFC.
- Réglage de la température par thermostat numérique.
- Pieds de 150 mm pour surélever le meuble de 850 à 900 mm.
- Parois latérales amovibles pour faciliter l'accès aux éléments électriques et au compresseur.

- Panneau frontal amovible pour faciliter l'accès au compresseur.
- Panneau frontal en acier inoxydable, panneau décoratif en option.

### Modèles avec réserve réfrigérée :

- Évaporateur en cuivre avec ailettes en aluminium.
- Température de réserve +4 °C à température ambiante de 25 °C.
- Isolation en polystyrène extrudé.
- Réserve équipée de 4 ou 6 glissières (amovibles pour faciliter le nettoyage) pour bacs GN 1/1.
- Rampe à plateaux, rampe et vitre non inclus.

### PRODUITS ASSOCIÉS

**RAMPE À PLATEAUX** page 231

**PANNEAUX DÉCORATIFS** page 234

**SUPPORTS ET VITRES** page 236



### SANS RÉSERVE

Capacité	Dimensions totales (mm)	Puissance (W)	Alimentation (V/Hz)	Code
3 GN 1/1	1200 x 700 x 850	380	230/50	• S1001701
4 GN 1/1	1600 x 700 x 850	480	230/50	• S1001702
6 GN 1/1	2300 x 700 x 850	720	230/50	• S1001705



### AVEC RÉSERVE RÉFRIGÉRÉE

Capacité	Dimensions totales (mm)	Puissance (W)	Alimentation (V/Hz)	Code
3 GN 1/1	1200 x 700 x 850	380	230/50	• S1001102
4 GN 1/1	1600 x 700 x 850	480	230/50	• S1001101
6 GN 1/1	2300 x 700 x 850	720	230/50	• S1001105



# ÉLÉMENTS RÉFRIGÉRÉS

## ÎLOT CENTRAL : PLAQUE OU CUVE RÉFRIGÉRÉE

Pour la conservation et l'exposition de plats froids ou de boissons à bonne température durant le service.

- Construction en acier inoxydable AISI 304 18/10.
- Plan de travail avec bandeau avant de 65 mm totalement soudé avec profil arrondi sanitaire.
- Réfrigérée par serpentin et compresseur hermétique avec gaz réfrigérant R290.
- Pour une réfrigération optimale, maintenir un espace suffisant entre le meuble et les éléments situés à proximité, susceptibles d'entraver le bon fonctionnement de l'unité de condensation.
- Isolation en polystyrène extrudé écologique, sans HFC.
- Réglage de la température par thermostat numérique.
- Pieds de 150 mm pour surélever le meuble de 850 à 900 mm.
- Parois latérales amovibles pour faciliter l'accès aux éléments électriques et au compresseur.

- 2 panneaux frontaux en acier inoxydable, panneaux décoratifs en option.
- Rampe à plateaux, rampe et vitre non inclus.

### Îlot central cuve réfrigérée :

- Cuves à angles avec arrondi sanitaire pour faciliter le nettoyage.
- Pour bacs GN de 150 mm de profondeur maximale.

### PRODUITS ASSOCIÉS

**RAMPE À PLATEAUX** page 231

**PANNEAUX DÉCORATIFS** page 234

**SUPPORTS ET VITRES** page 236



Modèle	Capacité	Dimensions totales (mm)	Puissance (W)	Alimentation (V/Hz)	Code
Plaque réfrigérée	4 GN 1/1	1600 x 700 x 850	720	230/50	• S1001203
	6 GN 1/1	2300 x 700 x 850	1030	230/50	• S1001206
Cuve réfrigérée	4 GN 1/1	1600 x 700 x 850	480	230/50	• S1001703
	6 GN 1/1	2300 x 700 x 850	720	230/50	• S1001706
Support latéral assiettes	-	520 x 330	-	-	• S1001733



## VITRINE RÉFRIGÉRÉE 3 NIVEAUX

Pour la conservation et l'exposition de plats froids ou de boissons à bonne température durant le service.

- Construction en acier inoxydable AISI 304 18/10.
- Vitrine à 3 parois vitrées, avec portes coulissantes à l'arrière, éclairage intérieur, trois étagères et portes battantes en méthacrylate ou rideau thermique à enrouleur, selon le modèle.
- Interrupteur général et thermostat numérique réglable.
- Température de travail +10 °C à température ambiante de +25 °C.
- Peut être montée sur meubles neutres ou réfrigérés.
- Froid ventilé et compresseur hermétique avec gaz réfrigérant R290.
- Pour une réfrigération optimale, maintenir un espace suffisant entre le meuble et les éléments situés à proximité, susceptibles d'entraver le bon fonctionnement de l'unité de condensation.
- Logement pour compresseur hermétique réfrigérant dans la partie supérieure.
- Parois latérales vitrées avec chambre.
- Portes coulissantes en verre feuilleté.
- Meuble cuve réfrigérée et rampe à plateaux non inclus.



### EXEMPLE DE COMPOSITION

Sans réserve	Code
Vitrine sans base 4 GN 1/1 avec portes battantes.	S1001001
Self cuve réfrigérée 4 GN 1/1 sans réserve	S1001702
Rampe à plateaux 4 GN	S1020003

Avec réserve réfrigérée	Code
Vitrine sans base 4 GN 1/1 avec portes battantes.	S1001001
Self cuve réfrigérée 4 GN 1/1 avec réserve	S1001101
Rampe à plateaux 4 GN	S1020003

PRODUITS ASSOCIÉS

**RAMPE À PLATEAUX** page 231  
**PANNEAUX DÉCORATIFS** page 234



Détail rideau thermique



Détail portes battantes

### SANS BASE

Capacité	Modèle	Dimensions totales (mm)	Puissance (W)	Alimentation (V/Hz)	Code
4 GN 1/1	Portes battantes	1550 x 660 x 1150	800	230/50	• S1001001
4 GN 1/1	Rideau thermique	1550 x 660 x 1150	800	230/50	• S1C01001
6 GN 1/1	Portes battantes	2280 x 660 x 1150	800	230/50	• S1001011



### AVEC BASE ISOLÉE

Capacité	Modèle	Dimensions totales (mm)	Puissance (W)	Alimentation (V/Hz)	Code
4 GN 1/1	Portes battantes	1550 x 660 x 1150	800	230/50	• S1001002
4 GN 1/1	Rideau thermique	1550 x 660 x 1150	800	230/50	• S1C01002
6 GN 1/1	Portes battantes	2280 x 660 x 1150	800	230/50	• S1001012



• EXPÉDITION EN 6 JOURS

# ÉLÉMENTS CHAUFFANTS

## SELF BAIN-MARIE

**Pour la conservation et l'exposition de plats chauds à bonne température durant le service.**

- Construction en acier inoxydable AISI 304 18/10.
- Plan de travail avec bandeau avant de 65 mm totalement soudé avec profil arrondi sanitaire.
- Cuves à angles avec arrondi sanitaire pour faciliter le nettoyage.
- Pour bacs GN de 200 mm de profondeur maximale.
- Chauffage indirect de l'eau au moyen de résistances en silicone placées dans la partie inférieure de la cuve.
- Les résistances en silicone optimisent le rendement et réduisent la consommation d'énergie.
- Réglage de la température du bain-marie par thermostat numérique 0°C/90 °C.

- Arrivée d'eau et évacuation 1/2", avec robinets à bille placés de manière ergonomique.
- Pieds de 150 mm pour surélever le meuble de 850 à 900 mm.
- Thermostat de sécurité.
- Parois latérales amovibles pour faciliter l'accès aux éléments électriques et à la robinetterie.
- Panneau frontal en acier inoxydable, panneau décoratif en option.
- Rampe à plateaux, rampe et vitre non inclus.

### PRODUITS ASSOCIÉS

**RAMPE À PLATEAUX** page 231  
**PANNEAUX DÉCORATIFS** page 234  
**SUPPORTS ET VITRES** page 236



### SANS RÉSERVE

Capacité	Dimensions totales (mm)	Puissance (W)	Alimentation (V/Hz)	Code
3 GN 1/1	1200 x 700 x 850	2400	230/50-60	● S1000601
4 GN 1/1	1600 x 700 x 850	3200	230/50-60	● S1000602
6 GN 1/1	2300 x 700 x 850	4800	380/50-60	● S1000605

### AVEC RÉSERVE CHAUFFANTE

Capacité	Dimensions totales (mm)	Puissance (W)	Alimentation (V/Hz)	Code
3 GN 1/1	1200 x 700 x 850	4400	230/50-60	● S1000701
4 GN 1/1	1600 x 700 x 850	5200	230/50-60	● S1000702
6 GN 1/1	2300 x 700 x 850	7800	380/50-60	● S1000705



## SELF BAIN-MARIE SEC

**Pour la conservation et l'exposition de plats chauds à bonne température durant le service.**

- Construction en acier inoxydable AISI 304 18/10.
- Plan de travail avec bandeau avant de 65 mm totalement soudé avec profil arrondi sanitaire.
- Pour bacs GN de 150 mm de profondeur maximale.
- Réglage de la température du bain-marie par thermostat numérique 0°C/90 °C.

- Pieds de 150 mm pour surélever le meuble de 850 à 900 mm.
- Thermostat de sécurité.
- Parois latérales amovibles pour faciliter l'accès aux éléments électriques.
- Protection des résistances par un double fond perforé.
- Panneau frontal en acier inoxydable, panneau décoratif en option.
- Rampe à plateaux, rampe et vitre non inclus.

PRODUITS ASSOCIÉS

**RAMPE À PLATEAUX** page 231  
**PANNEAUX DÉCORATIFS** page 234  
**SUPPORTS ET VITRES** page 236



### SANS RÉSERVE

Capacité	Dimensions totales (mm)	Puissance (W)	Alimentation (V/Hz)	Code
3 GN 1/1	1200 x 700 x 850	1200	230/50-60	• S1000501
4 GN 1/1	1600 x 700 x 850	1600	230/50-60	• S1000502
6 GN 1/1	2300 x 700 x 850	2400	230/50-60	• S1000505

### AVEC RÉSERVE CHAUFFANTE

Capacité	Dimensions totales (mm)	Puissance (W)	Alimentation (V/Hz)	Code
3 GN 1/1	1200 x 700 x 850	3200	230/50-60	• S1001511
4 GN 1/1	1600 x 700 x 850	3600	230/50-60	• S1001512
6 GN 1/1	2300 x 700 x 850	5400	380/50-60	• S1001515



# ÉLÉMENTS CHAUFFANTS

## SELF PLAQUE CHAUFFANTE EN VERRE TREMPÉ

Pour la conservation et l'exposition de plats chauds à bonne température durant le service.

- Construction en acier inoxydable AISI 304 18/10.
- Plan de travail avec bandeau avant de 65 mm totalement soudé avec profil arrondi sanitaire.
- Pieds de 150 mm pour surélever le meuble de 850 à 900 mm.
- Panneau frontal en acier inoxydable, panneau décoratif en option.
- Thermostat numérique sur tous les modèles.
- Les résistances en silicone optimisent le rendement et réduisent la consommation d'énergie.
- Thermostat de sécurité.
- Parois latérales amovibles pour faciliter l'accès aux éléments électriques.
- Rampe à plateaux non incluse.



PRODUITS ASSOCIÉS  
**RAMPE À PLATEAUX** page 231  
**PANNEAUX DÉCORATIFS** page 234  
**SUPPORTS ET VITRES** page 236

### SANS RÉSERVE

Capacité	Dimensions totales (mm)	Puissance (W)	Alimentation (V/Hz)	Code
3 GN 1/1	1200 x 700 x 850	2400	230/50-60	• S1001813
4 GN 1/1	1600 x 700 x 850	3200	230/50-60	• S1001814



### AVEC RÉSERVE CHAUFFANTE

Capacité	Dimensions totales (mm)	Puissance (W)	Alimentation (V/Hz)	Code
3 GN 1/1	1200 x 700 x 850	4400	230/50-60	• S1001823
4 GN 1/1	1600 x 700 x 850	5200	230/50-60	• S1001824



## SELF AVEC RÉSERVE CHAUFFANTE

Pour poser sur le plan de travail des éléments de service ou des aliments ne nécessitant pas de maintien en température.

- Réserve chauffante à l'intérieur du meuble.
- Construction en acier inoxydable AISI 304 18/10.
- Plan de travail avec bandeau avant de 65 mm totalement soudé avec profil arrondi sanitaire.
- Pieds de 150 mm pour surélever le meuble de 850 à 900 mm.
- Panneau frontal en acier inoxydable, panneau décoratif en option.
- Étagère intermédiaire perforée pour température intérieure uniforme.
- Thermostat numérique sur tous les modèles.
- Thermostat de sécurité.
- Parois latérales amovibles pour faciliter l'accès aux éléments électriques.
- Rampe à plateaux non incluse.



Capacité	Dimensions totales (mm)	Puissance (W)	Alimentation (V/Hz)	Code
3 GN 1/1	1200 x 700 x 850	2000	230/50-60	• S1001801
4 GN 1/1	1600 x 700 x 850	3000	230/50-60	• S1001802





## ÎLOT CENTRAL : BAIN-MARIE OU BAIN-MARIE SEC OU PLAQUE CHAUFFANTE EN VERRE TREMPÉ

**Pour la conservation et l'exposition de plats chauds à bonne température durant le service.**

- Construction en acier inoxydable AISI 304 18/10.
- Plan de travail avec bandeau avant de 65 mm totalement soudé avec profil arrondi sanitaire.
- Thermostat de sécurité.
- Parois latérales amovibles pour faciliter l'accès aux éléments électriques.
- Réglage de la température du bain-marie par thermostat numérique 0°C/90 °C.
- Pieds de 150 mm pour surélever le meuble de 850 à 900 mm.
- 2 panneaux frontaux en acier inoxydable, panneaux décoratifs en option.
- Rampe à plateaux, rampe et vitre non inclus.

### PRODUITS ASSOCIÉS

**RAMPE À PLATEAUX** page 231

**PANNEAUX DÉCORATIFS** page 234

**SUPPORTS ET VITRES** page 236

### Îlot central bain-marie

- Cuves à angles avec arrondi sanitaire pour faciliter le nettoyage.
- Pour bacs GN de 200 mm de profondeur maximale.
- Chauffage indirect de l'eau au moyen de résistances en silicone placées dans la partie inférieure de la cuve.
- Arrivée d'eau et évacuation 1/2", avec robinets à bille.

### Îlot central bain-marie sec

- Pour bacs GN de 150 mm de profondeur maximale.
- Protection des résistances par un double fond perforé.

### Îlot central plaque chauffante en verre trempé

- Verre trempé noir sans cadre de 6 mm pour un nettoyage facile.
- Les résistances en silicone optimisent le rendement et réduisent la consommation d'énergie.



## ÎLOT CENTRAL

Modèle	Capacité	Dimensions totales (mm)	Puissance (W)	Alimentation (V/Hz)	Code
Plaque chauffante en verre trempé	4 GN 1/1	1600 x 700 x 850	3200	230/50-60	• S1000815
	6 GN 1/1	2300 x 700 x 850	4800	380/50-60	• S1000816
Self bain-marie sec	4 GN 1/1	1600 x 700 x 850	1600	230/50-60	• S1000503
	6 GN 1/1	2300 x 700 x 850	2400	230/50-60	• S1000506
Bain-marie	4 GN 1/1	1600 x 700 x 850	3200	230/50-60	• S1000603
	6 GN 1/1	2300 x 700 x 850	4800	380/50-60	• S1000606
Support latéral assiettes	-	520 x 330	-	-	• S1001733



# ÉLÉMENTS NEUTRES

## SELF NEUTRE

Pour poser sur le plan de travail des éléments de service ou des aliments ne nécessitant pas de maintien en température.

- Construction en acier inoxydable AISI 304 18/10.
- Plan de travail avec bandeau avant de 65 mm totalement soudé avec profil arrondi sanitaire.
- Pieds de 150 mm pour surélever le meuble de 850 à 900 mm.
- Panneau frontal en acier inoxydable, panneau décoratif en option.
- Étagère intermédiaire en acier inoxydable.
- Rampe à plateaux, rampe et vitre non inclus.



### PRODUITS ASSOCIÉS

**RAMPE À PLATEAUX** page 231

**PANNEAUX DÉCORATIFS** page 234

**SUPPORTS ET VITRES** page 236

DIMENSIONS SELF NEUTRE AVEC ÉTAGÈRE

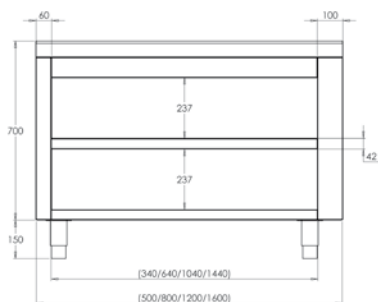

DIMENSIONS SELF NEUTRE AVEC PORTES BATTANTES

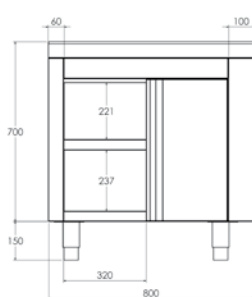

DIMENSIONS SELF NEUTRE AVEC PORTES COULISSANTES

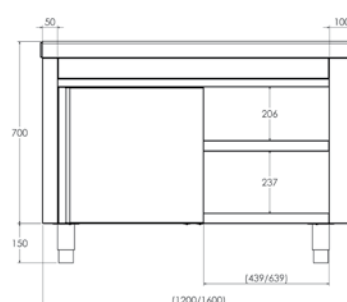

### AVEC ÉTAGÈRE

Dimensions totales (mm)	Code
500 x 700 x 850	• S1000300
800 x 700 x 850	• S1000301
1200 x 700 x 850	• S1000302
1600 x 700 x 850	• S1000303

### AVEC PORTES ET ÉTAGÈRE

Modèle	Dimensions totales (mm)	Code
Portes battantes	800 x 700 x 850	• S1000311
Portes coulissantes	1200 x 700 x 850	• S1000312
Portes coulissantes	1600 x 700 x 850	• S1000313



## SELF D'ANGLE

Pour réunir deux meubles de self placés en angle. Pour former des angles internes et externes de 90° et 45°.

- Construction en acier inoxydable AISI 304 18/10.
- Plan de travail avec bandeau avant de 65 mm totalement soudé avec profil arrondi sanitaire.
- Pieds de 150 mm pour surélever le meuble de 850 à 900 mm.
- Panneau frontal en acier inoxydable, panneau décoratif en option.



### PRODUITS ASSOCIÉS

**RAMPE À PLATEAUX** page 231

**PANNEAUX DÉCORATIFS** page 234



DIMENSIONS  
MODÈLE S1000411

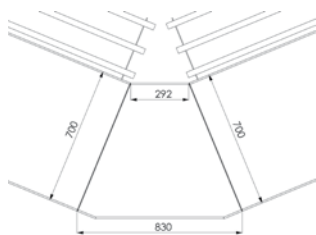

DIMENSIONS  
MODÈLE S1000412

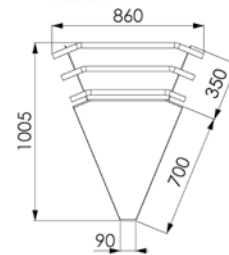

DIMENSIONS  
MODÈLE S1000401

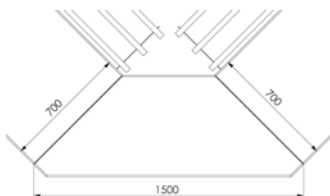

DIMENSIONS  
MODÈLE S1000402

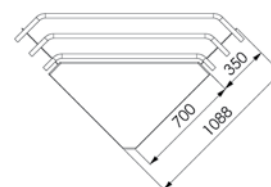

### INTERNE

Modèle	Dimensions totales (mm)	Code
45°	830 x 680 x 850	• S1000411
90°	1500 x 560 x 850	• S1000401

- Inclut étagère intermédiaire.
- Rampe à plateaux non indispensable.

### EXTERNE

Modèle	Dimensions totales (mm)	Code
45°	620 x 690 x 850	• S1000412
90°	1060 x 570 x 850	• S1000402

- Rampe à plateaux non incluse.



• EXPÉDITION EN 6 JOURS

## SELF MEUBLE CAISSE ENREGISTREUSE

**Conçu pour supporter la caisse enregistreuse.**

- Construction en acier inoxydable AISI 304 18/10.
- Plan de travail avec bandeau avant de 65 mm totalement soudé avec profil arrondi sanitaire.
- Pieds de 150 mm pour surélever le meuble de 850 à 900 mm.
- Panneau frontal en acier inoxydable, panneau décoratif en option.
- Comporte un tiroir.
- Rampe à plateaux non incluse.

### DIMENSIONS COUPE SELF CAISSE

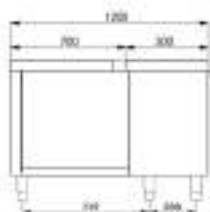

### DIMENSIONS PLAN SELF CAISSE GAUCHE



### DIMENSIONS PLAN SELF CAISSE DROITE

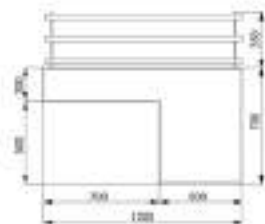

PRODUITS ASSOCIÉS

**RAMPE À PLATEAUX** page 231  
**PANNEAUX DÉCORATIFS** page 234

Modèle	Dimensions totales (mm)	Code
Self caisse droite	1200 x 700 x 850	• S1001401
Self caisse gauche	1200 x 700 x 850	• S1001402

## SELF DISTRIBUTEUR NEUTRE DE PANIERS À VAISSELLE

**Pour la distribution de verres dans des paniers à vaisselle universels.**

- Construction en acier inoxydable AISI 304 18/10.
- Plan de travail avec bandeau avant de 65 mm totalement soudé avec profil arrondi sanitaire.
- Pieds de 150 mm pour surélever le meuble de 850 à 900 mm.
- Panneau frontal en acier inoxydable, panneau décoratif en option.
- Capacité approximative : 6 paniers de 110 mm ou 10 paniers de 50 mm.
- Rampe à plateaux non incluse.

### DIMENSIONS SELF DISTRIBUTEUR NEUTRE

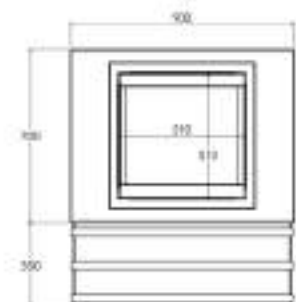

Dimensions totales (mm)	Code
900 x 700 x 850	• S1001920



## SELF POUR CHARIOT DISTRIBUTEUR D'ASSIETTES

**Conçu pour supporter un élément self distributeur d'assiettes à niveau constant.**

- Construction en acier inoxydable AISI 304 18/10.
- Plan de travail avec bandeau avant de 65 mm totalement soudé avec profil arrondi sanitaire.
- Pieds de 150 mm pour surélever le meuble de 850 à 900 mm.
- Panneau frontal en acier inoxydable, panneau décoratif en option.
- Équipé d'une prise pour brancher le distributeur d'assiettes.
- Rampe à plateaux non incluse.



S1001930 + F0420311 + F1100711 + F1100711



F0420311 + F1100711 + F1100711



Dimensions totales (mm)	Code
1300 x 700 x 850	• S1001930

PRODUITS ASSOCIÉS  
**RAMPE À PLATEAUX** page 231  
**PANNEAUX DÉCORATIFS** page 234

PRODUITS ASSOCIÉS

**CHARIOT DISTRIBUTEUR D'ASSIETTES CHAUDES** page 181

## SELF DISTRIBUTEUR D'ASSIETTES À NIVEAU CONSTANT

**Pour la distribution d'assiettes chaudes à niveau constant.**

- Construction en acier inoxydable AISI 304 18/10.
- Plan de travail avec bandeau avant de 65 mm totalement soudé avec profil arrondi sanitaire.
- Pieds de 150 mm pour surélever le meuble de 850 à 900 mm.
- Panneau frontal en acier inoxydable, panneau décoratif en option.
- Diamètre réglable 200 à 310 mm.
- Rampe à plateaux et couvercles inox non inclus.



### SIMPLE

Modèle	Dimensions totales (mm)	Capacité	Puissance (W)	Alimentation (V/Hz)	Code
Neutre	500 x 700 x 850	65 assiettes	-	-	• S1001901
Chauffant	500 x 700 x 850	65 assiettes	800	230/50-60	• S1001911
Couvercle inox	Ø 368 x 140	-	-	-	• F1100711



### DOUBLE

Modèle	Dimensions totales (mm)	Capacité	Puissance (W)	Alimentation (V/Hz)	Code
Neutre	1000 x 700 x 850	130 assiettes	-	-	• S1001902
Chauffant	1000 x 700 x 850	130 assiettes	1600	230/50-60	• S1001912
Couvercle inox	Ø 368 x 140	-	-	-	• F1100711



• EXPÉDITION EN 6 JOURS

# ÉLÉMENTS NEUTRES

## ARMOIRE DE RECYCLAGE FERMÉE

### Idéal pour le tri des déchets.

- Fabriquée en acier inoxydable AISI 304 18/10.
- Bandeau avant de 65 mm avec profil arrondi, totalement soudé.
- Pare-chocs arrière de 105 mm entièrement soudé sur les modèles muraux.
- Pieds de 150 mm pour surélever l'unité de 850 à 920 mm.
- Pieds arrière avancés de 50 mm pour permettre d'installer les bâtis sur un sol avec plinthes sanitaires.
- Portes battantes.
- Deux ou trois trous de Ø 190-280 mm pour les anneaux en caoutchouc.
- Anneaux en caoutchouc colorés non inclus.
- Livré monté.



### PRODUITS ASSOCIÉS

**POUBELLES** page 171



### CENTRALE

Dimensions totales (mm)	Orifices	Code
1200 x 600 x 850	2	• F0072013
1800 x 600 x 850	3	• F0072014

### MURALE

Dimensions totales (mm)	Orifices	Code
1200 x 600 x 850	2	• F0072007
1800 x 600 x 850	3	• F0072008

## ANNEAU VIDE-DÉCHETS EN CAOUTCHOUC

### Facilite l'identification du conteneur.

- Amovible.
- Facile à nettoyer et à désinfecter.

Couleur	Code
Rouge - Biologique	• ARO000RO
Vert - Verre	• ARO000VE
Jaune - Plastique	• ARO000AM
Bleu - Papier	• ARO000AZ



# ACCESSOIRES

## RAMPES À PLATEAUX

- Construction en acier inoxydable AISI 304 18/10.
- Réglable pour faciliter l'alignement.
- Caches enjoliveurs chromés.
- Livrée démontée des meubles Self.



Pour self	Dimensions totales (mm)	Code
3 GN, neutre 1 200 et self caisse	1200 x 350	• S1020002
4 GN et neutre 1 600	1600 x 350	• S1020003
6 GN	2300 x 350	• S1020005
Neutre de 500 et Self distributeur d'assiettes à niveau constant simple	500 x 350	• S1020006
Neutre de 800	800 x 350	• S1020001
Distributeur de paniers à vaisselle	900 x 350	• S1020007
Distributeur d'assiettes à niveau constant double	1000 x 350	• S1020011
Distributeur d'assiettes	1300 x 350	• S1020008
Angle 45° extérieur	804 x 350	• S1020009
Angle 90° extérieur	1490 x 350	• S1020010

## PLINTHES

Pour self	Dimensions totales (mm)	Code
3 GN, neutre 1 200 et self caisse	1200 x 149	• S1030002
4 GN et neutre 1 600	1600 x 149	• S1030003
6 GN	2300 x 149	• S1030005
Neutre de 500 et Self distributeur d'assiettes à niveau constant simple	500 x 149	• S1030006
Neutre de 800	800 x 149	• S1030001
Distributeur de paniers à vaisselle	900 x 149	• S1030007
Distributeur d'assiettes à niveau constant double	1000 x 149	• S1030014
Chariot distributeur d'assiettes	1300 x 149	• S1030008
Angle 90° extérieur	1018 x 149	• S1030012
Angle 90° intérieur	570 x 149	• S1030011
Angle 45° extérieur	590 x 149	• S1030009
Angle 45° intérieur	292 x 149	• S1030013
Plinthe latérale	640 x 149	• S1030015



# ACCESSOIRES

## DISTRIBUTEUR DE COUVERTS, VERRES ET PLATEAUX

- Construction en acier inoxydable AISI 304 18/10.
- Bac à pain GN 2/1 de 200 mm de profondeur.
- Capacité de 6 bacs GN 1/3 ou 2 bacs GN 1/1 pour couverts.
- Étagères interchangeables, vissées à la structure.
- Pieds inox réglables de 150 mm.

### SUR PIÈTEMENT

Dimensions totales (mm)	Code
800 x 700 x 1500	• S1000003



DIMENSIONS DISTRIBUTEUR

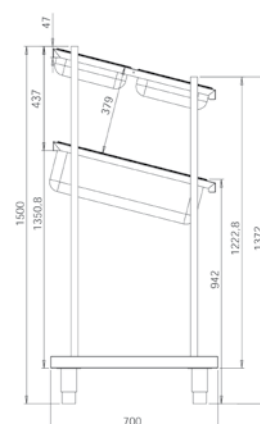

## DISTRIBUTEUR DE PLATEAUX, COUVERTS ET TRÉMIE POUR PAIN

- Construction en acier inoxydable AISI 304 18/10.
- Trémie pour pain grande capacité.
- Double étagère pour plateaux et verres.
- Bac à couverts en PVC alimentaire.
- Plateau amovible pour éliminer les miettes.

### SUR PIÈTEMENT

Dimensions totales (mm)	Code
800 x 700 x 1520	• S1000001



DIMENSIONS DISTRIBUTEUR

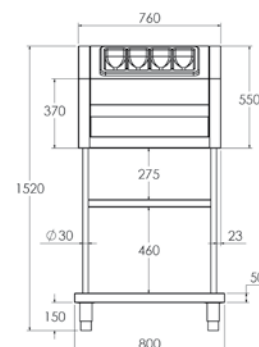

## DISTRIBUTEUR DE COUVERTS ET DE PAIN

- Construction en acier inoxydable AISI 304 18/10.
- Trémie pour pain grande capacité.
- Bac à couverts en PVC alimentaire.
- Plateau amovible pour éliminer les miettes.

### DE TABLE

Dimensions totales (mm)	Code
760 x 660 x 550	• S1000201



DIMENSIONS DISTRIBUTEUR

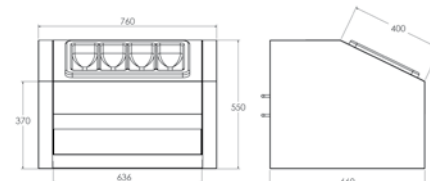

## BARRIÈRE

- Construction en acier inoxydable AISI 304 18/10 de 40 mm de Ø.
- Platines soudées avec orifices pour fixation au sol (chevilles et vis incluses).

Dimensions totales (mm)	Code
1200 x 900	• S1020801





## CHARIOT POUR PANIERS À VERRES

- Construction en acier inoxydable AISI 304 18/10.
- Roulettes de 125 mm de Ø, dont 2 avec frein.
- 5 paires de glissières pour paniers à verres.
- Paniers non inclus.
- Dimensions des paniers : 500 x 500 mm.

Dimensions totales (mm)	Code
610 x 650 x 1892	• S1000002



DIMENSIONS CHARIOT

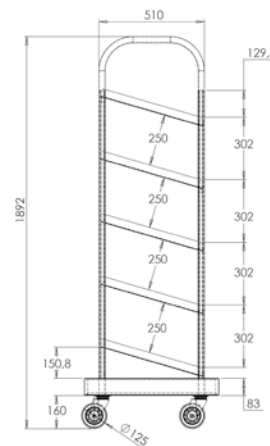

## DISTRIBUTEUR D'ASSIETTES

- Construction en acier inoxydable AISI 304 18/10.
- Entièrement soudé.
- Pieds de 150 mm réglables en hauteur pour le modèle sur piètement.
- Pieds en tube rond de 30 mm pour le modèle de table.

### SUR PIÈTEMENT (6 ÉTAGÈRES)

Dimensions totales (mm)	Code
610 x 650 x 1892	• S1100706



DIMENSIONS DISTRIBUTEUR SUR PIÈTEMENT

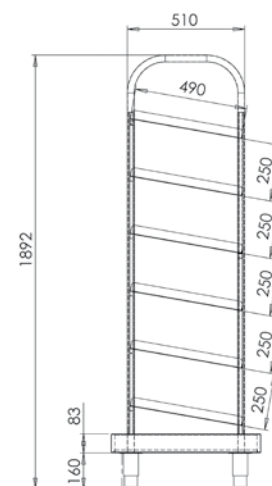

### DE TABLE (3 ÉTAGÈRES)

Dimensions totales (mm)	Code
570 x 510 x 990	• S1100707



DIMENSIONS DISTRIBUTEUR DE TABLE

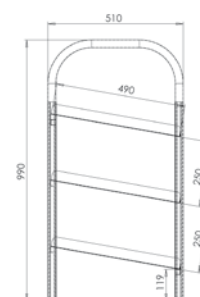

## LOT DE ROULETTES POUR SELF

- 4 roulettes de 150 mm de Ø, dont 2 avec frein **pour capacités et dimensions inférieures à 6 GN/2300 mm.**
- 6 roulettes de 150 mm de Ø, dont 2 avec frein **pour capacités 6 GN.**
- Livrées montées avec le Self.

Modèle	Code
4 roulettes	• F1020301
6 roulettes	• F1020306



# ACCESSOIRES



## PANNEAUX DÉCORATIFS FINITION BOIS

Décoration en acier inoxydable en série. Personnalisez votre linéaire de self-service au moyen de panneaux décoratifs unis ou veinés.

Les panneaux sont livrés à part.



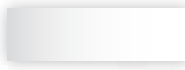
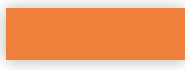

### FINITION UNIE

				
Pour self	Blanc	Orange	Rouge	Vert
500	• S1010901	• S1020901	• S1030901	• S1040901
800	• S1010902	• S1020902	• S1030902	• S1040902
900	• S1010903	• S1020903	• S1030903	• S1040903
1000	• S1010904	• S1020904	• S1030904	• S1040904
1200	• S1010905	• S1020905	• S1030905	• S1040905
1300	• S1010906	• S1020906	• S1030906	• S1040906
1600	• S1010907	• S1020907	• S1030907	• S1040907
2300	• S1010908	• S1020908	• S1030908	• S1040908
Angle 90° extérieur	• S1010909	• S1020909	• S1030909	• S1040909
Angle 90° intérieur	• S1010910	• S1020910	• S1030910	• S1040910
Angle 45° extérieur	• S1010911	• S1020911	• S1030911	• S1040911
Angle 45° intérieur	• S1010912	• S1020912	• S1030912	• S1040912
Kit îlot central cuve et plaque 4 GN	• S1010913	• S1020913	• S1030913	• S1040913
Kit îlot central bain-marie 4 GN	• S1010914	• S1020914	• S1030914	• S1040914
Kit îlot central cuve et plaque 6 GN	• S1010915	• S1020915	• S1030915	• S1040915
Kit îlot central bain-marie 6 GN	• S1010916	• S1020916	• S1030916	• S1040916



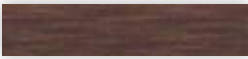

**FINITION VEINÉE**

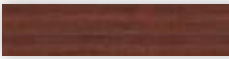
			
Pour self	Wengé	Chêne naturel	Chêne tabac
500	• S1110911	• S1120911	• S1130911
800	• S1110912	• S1120912	• S1130912
900	• S1110913	• S1120913	• S1130913
1000	• S1110914	• S1120914	• S1130914
1200	• S1110915	• S1120915	• S1130915
1300	• S1110916	• S1120916	• S1130916
1600	• S1110917	• S1120917	• S1130917
2300	• S1110918	• S1120918	• S1130918
Angle 90° extérieur	• S1110919	• S1120919	• S1130919
Angle 90° intérieur	• S1110920	• S1120920	• S1130920
Angle 45° extérieur	• S1110921	• S1120921	• S1130921
Angle 45° intérieur	• S1110922	• S1120922	• S1130922
Kit îlot central cuve et plaque 4 GN	• S1110923	• S1120923	• S1130923
Kit îlot central bain-marie 4 GN	• S1110924	• S1120924	• S1130924
Kit îlot central cuve et plaque 6 GN	• S1110925	• S1120925	• S1130925
Kit îlot central bain-marie 6 GN	• S1110926	• S1120926	• S1130926



# SUPPORTS AVEC RAMPES POUR SELF-SERVICE

## LES SUPPORTS AVEC RAMPES ET VITRES DOIVENT ÊTRE COMMANDÉS SÉPARÉMENT

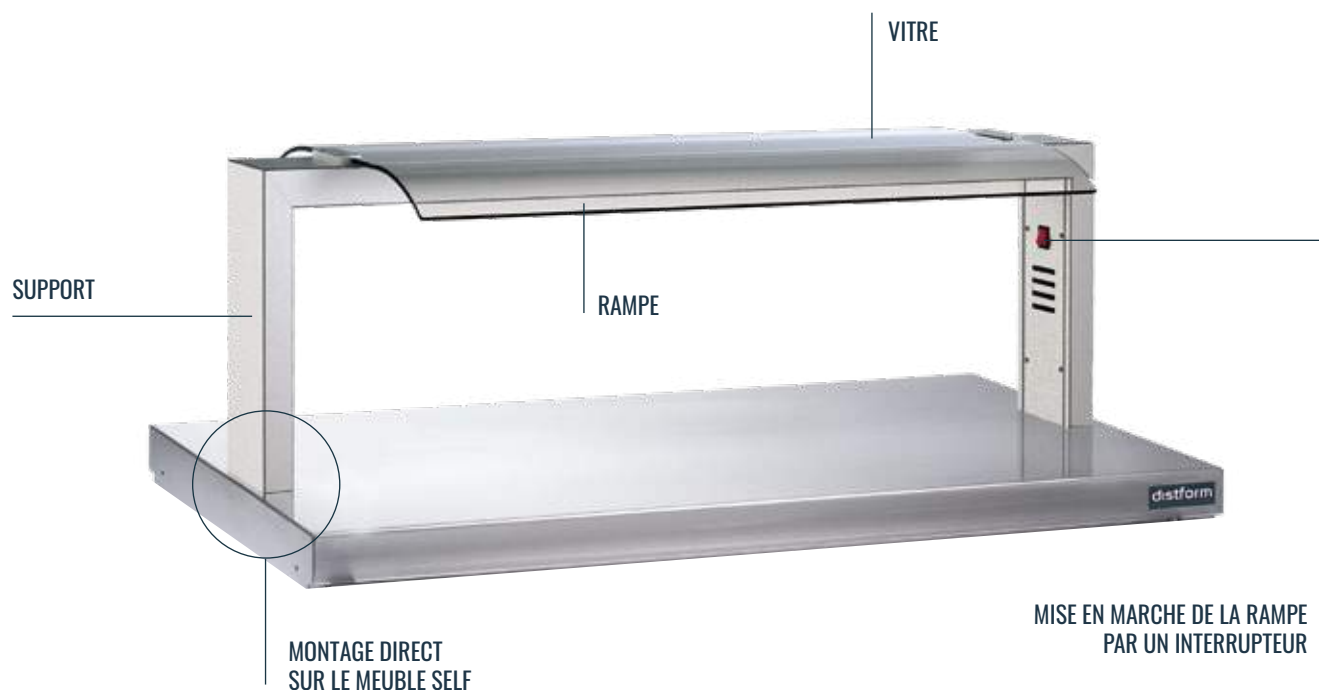

## SUPPORTS AVEC RAMPE

- Construction en acier inoxydable AISI 304 18/10.
- Finitions de haute qualité.
- Châssis monobloc très robuste.
- Facile à installer sur les meubles self.
- Accès facilité pour permettre l'entretien.
- Rampes lumineuses : éclairage LED.
- Rampes avec éclairage halogène et chauffage céramique.
- Alimentation (V/Hz) 230/50-60.



## SUPPORTS NEUTRES

Capacité	Code
3 GN 1/1	• PDN103GN
4 GN 1/1	• PDN104GN
6 GN 1/1	• PDN106GN

## SUPPORTS AVEC ÉCLAIRAGE LED

Capacité	Puissance (W)	Code
3 GN 1/1	12	• PDL103GN
4 GN 1/1	14	• PDL104GN
6 GN 1/1	18	• PDL106GN

## SUPPORTS AVEC ÉCLAIRAGE HALOGÈNE ET CHAUFFAGE CÉRAMIQUE

Capacité	Puissance (W)	Code
3 GN 1/1	710	• PDC103GN
4 GN 1/1	960	• PDC104GN
6 GN 1/1	1440	• PDC106GN



# VITRES POUR SUPPORTS SELF-SERVICE

## VITRES

- Vitres de sécurité en verre trempé pour une protection hygiénique des aliments.
- Les vitres frontaux comprennent un kit de ferrures pour l'installation.



### VITRE RECOURBÉE 2 FACES

Capacité	Code
3 GN 1/1	• FCRC13GN
4 GN 1/1	• FCRC14GN
6 GN 1/1	• FCRC16GN



### PARTIE FRONTALE POUR VITRE RECOURBÉE 2 FACES

Capacité	Code
3 GN 1/1	• FCRF13GN
4 GN 1/1	• FCRF14GN
6 GN 1/1	• FCRF16GN



### VITRE DROITE

Capacité	Code
3 GN 1/1	• CDR103GN
4 GN 1/1	• CDR104GN
6 GN 1/1	• CDR106GN



### PARTIE FRONTALE POUR VITRE DROITE

Capacité	Code
3 GN 1/1	• CDF103GN
4 GN 1/1	• CDF104GN
6 GN 1/1	• CDF106GN

# ACCESSOIRE

## THERMOMÈTRE NUMÉRIQUE

### Montre la température de travail du drop-in.

- Idéal pour des surfaces givrées de 1 ou 2 niveaux, des cuves réfrigérées et pour aliments congelés, des cuves et des plaques chauffantes.
- Facile à installer sur tout type de support avec rampe.



Code
• SLT00001

## VITRE LATÉRAL



Forme	Code
Recourbée	• CDLC0001
Droite	• CDLR0001



# SUPPORTS INCLINÉS AVEC RAMPES POUR SELF-SERVICE

**LES SUPPORTS AVEC RAMPES ET VITRES DOIVENT ÊTRE COMMANDÉS SÉPARÉMENT**

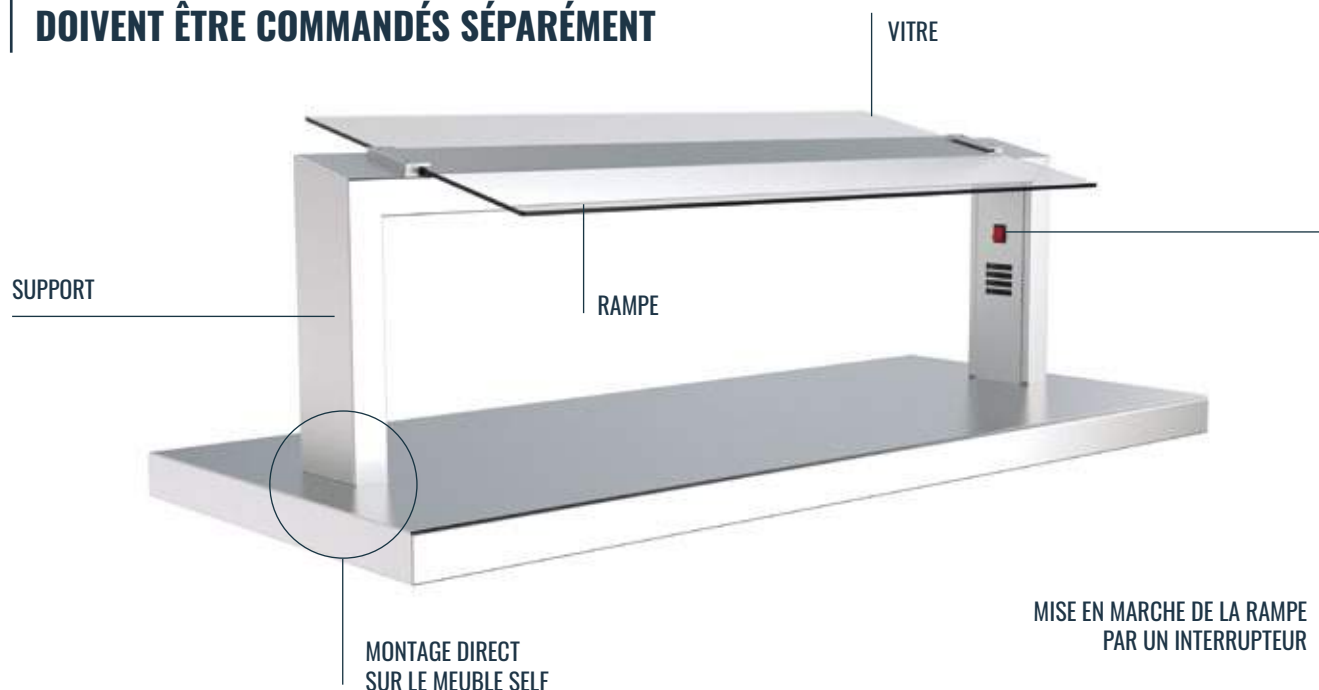

## SUPPORTS INCLINÉS AVEC RAMPE

- Construction en acier inoxydable AISI 304 18/10.
- Finitions de haute qualité.
- Châssis monobloc très robuste.
- Facile à installer sur les meubles self.
- Accès facilité pour permettre l'entretien.
- Rampes lumineux : éclairage LED.
- Rampes avec éclairage halogène et chauffage céramique.
- Alimentation (V/Hz) 230/50-60.



### SUPPORTS NEUTRES

Capacité	Code
3 GN 1/1	• PDNI13GN
4 GN 1/1	• PDNI14GN
6 GN 1/1	• PDNI16GN

### SUPPORTS AVEC ÉCLAIRAGE LED

Capacité	Puissance (W)	Code
3 GN 1/1	12	• PDLI13GN
4 GN 1/1	14	• PDLI14GN
6 GN 1/1	18	• PDLI16GN

### SUPPORTS AVEC ÉCLAIRAGE HALOGÈNE ET CHAUFFAGE CÉRAMIQUE

Capacité	Puissance (W)	Code
3 GN 1/1	710	• PDCI13GN
4 GN 1/1	960	• PDCI14GN
6 GN 1/1	1440	• PDCI16GN



# VITRES POUR SUPPORTS INCLINÉS SELF-SERVICE

## VITRES

- Vitres de sécurité en verre trempé pour une protection hygiénique des aliments.
- Les vitres frontaux comprennent un kit de ferrures pour l'installation.



VITRE DROITE

Capacité	Code
3 GN 1/1	• CDR103GN
4 GN 1/1	• CDR104GN
6 GN 1/1	• CDR106GN



PARTIE FRONTALE POUR  
VITRE DROITE

Capacité	Code
3 GN 1/1	• FCRF13GN
4 GN 1/1	• FCRF14GN
6 GN 1/1	• FCRF16GN

## ACCESSOIRE

### THERMOMÈTRE NUMÉRIQUE

Montre la température de travail du drop-in.

- Idéal pour des surfaces givrées de 1 ou 2 niveaux, des cuves réfrigérées et pour aliments congelés, des cuves et des plaques chauffantes.
- Facile à installer sur tout type de support avec rampe.



Code
• SLT00001

### VITRE LATÉRAL



Forme	Code
Incliné	• CDLI0001





DISTRIBUTION ET PRÉSENTATION DES ALIMENTS

# SELF-SERVICE POUR ENFANTS



## ÉLÉMENTS RÉFRIGÉRÉS

PAGE 244



## ÉLÉMENTS CHAUFFANTS

PAGE. 247



## ÉLÉMENTS NEUTRES

PAGE. 250



## ACCESSOIRES

PAGE. 253



## SUPPORTS ET VITRES

PAGE. 256

# SELF-SERVICE POUR ENFANTS

## ÉQUIPEMENTS ADAPTÉS AUX ENFANTS



\* Possibilité de décoration avec vinyles adhésifs  
(service non inclus dans notre catalogue Distform)

### 01 Sécurité

Grâce à leur forme ergonomique et leur hauteur réduite, les éléments de notre gamme de self-service pour enfants offrent plus de sécurité. Les éléments neutres avec rampe à plateaux empêchent les enfants d'avoir accès aux bacs chauds, afin de réduire le risque de brûlures.

### 02 Modularité

Sa conception modulaire permet de réaliser de multiples combinaisons d'éléments indépendants et permet une installation rapide et facile. Cela contribue à optimiser l'espace du self-service pour enfants et le rend plus pratique.

### 03 Personnalisation

Multiplés options de personnalisation par panneaux décoratifs optionnels unis ou veinés. Avec en outre un aspect hygiénique et une finition sans soudures, cette gamme offre une multitude d'options possibilités pour les cuisines professionnelles.

## NOUVELLES UNITÉS DE SELF-SERVICE POUR CANTINES SCOLAIRES, BUFFETS...

Notre nouvelle gamme de produits de self-service pour enfants est spécialement adaptée à leurs besoins. Ces meubles sont parfaits pour être installés dans les cantines, restaurants buffet, hôtels, etc. Hauteur réduite et design ergonomique facilitent leur utilisation par les enfants.

Les éléments de notre gamme de self-service pour enfants sont fabriqués en acier inoxydable AISI 304 18/10 de haute qualité, ce qui leur confère des qualités d'hygiène et de solidité incomparables.



### GAZ DE REFROIDISSEMENT R290. ECO-POWER

Le gaz réfrigérant R290 ECO-POWER utilisé dans les éléments réfrigérés de cette gamme de self-service est le plus écologique du marché. Le R290 est efficace et peu polluant, il garantit baisse de la consommation d'énergie et rentabilité.



# ÉLÉMENTS RÉFRIGÉRÉS

## SELF POUR ENFANTS PLAQUE RÉFRIGÉRÉE

**Pour la conservation et l'exposition de plats froids ou de boissons à bonne température durant le service.**

- Construction en acier inoxydable AISI 304 18/10.
- Plan de travail avec bandeau avant de 65 mm totalement soudé avec profil arrondi sanitaire.
- Réfrigérée par serpentin et compresseur hermétique avec gaz réfrigérant R290.
- Pour une réfrigération optimale, maintenir un espace suffisant entre le meuble et les éléments situés à proximité, susceptibles d'entraver le bon fonctionnement de l'unité de condensation.
- Isolation en polystyrène extrudé écologique, sans HFC.
- Réglage de la température par thermostat numérique.
- Pieds de 150 mm pour surélever le meuble de 700 à 750 mm.
- Parois latérales amovibles pour faciliter l'accès aux éléments électriques et au compresseur
- Panneau frontal amovible pour faciliter l'accès au compresseur.
- Panneau frontal en acier inoxydable, panneau décoratif en option.
- Rampe à plateaux, rampe et vitre non inclus.

### PRODUITS ASSOCIÉS

**RAMPE À PLATEAUX** page 253

**PANNEAUX DÉCORATIFS** page 253

**SUPPORTS ET VITRES** page 256



### SANS RÉSERVE

Capacité	Dimensions totales (mm)	Puissance (W)	Alimentation (V/Hz)	Code
3 GN 1/1	1200 x 700 x 700	480	230/50	• S2001201
4 GN 1/1	1600 x 700 x 700	720	230/50	• S2001202



## SELF POUR ENFANTS CUVE RÉFRIGÉRÉE

Pour la conservation et l'exposition de plats froids ou de boissons à bonne température durant le service.

- Construction en acier inoxydable AISI 304 18/10.
- Plan de travail avec bandeau avant de 65 mm totalement soudé avec profil arrondi sanitaire.
- Cuves à angles avec arrondi sanitaire pour faciliter le nettoyage.
- Pour bacs GN de 150 mm de profondeur maximale.
- Réfrigérée par serpentin et compresseur hermétique avec gaz réfrigérant R290.
- Pour une réfrigération optimale, maintenir un espace suffisant entre le meuble et les éléments situés à proximité, susceptibles d'entraver le bon fonctionnement de l'unité de condensation.
- Isolation en polystyrène extrudé écologique, sans HFC.
- Réglage de la température par thermostat numérique.
- Pieds de 150 mm pour surélever le meuble de 700 à 750 mm.
- Parois latérales amovibles pour faciliter l'accès aux éléments électriques et au compresseur.
- Panneau frontal amovible pour faciliter l'accès au compresseur.
- Panneau frontal en acier inoxydable, panneau décoratif en option.
- Rampe à plateaux, rampe et vitre non inclus.

### PRODUITS ASSOCIÉS

**RAMPE À PLATEAUX** page 253

**PANNEAUX DÉCORATIFS** page 253

**SUPPORTS ET VITRES** page 256



### SANS RÉSERVE

Capacité	Dimensions totales (mm)	Puissance (W)	Alimentation (V/Hz)	Code
3 GN 1/1	1200 x 700 x 700	380	230/50	• S2001701
4 GN 1/1	1600 x 700 x 700	480	230/50	• S2001702



• EXPÉDITION EN 6 JOURS

WWW.DISTFORM.COM / 245

# ÉLÉMENTS RÉFRIGÉRÉS

## VITRINE RÉFRIGÉRÉE 3 NIVEAUX POUR SELF POUR ENFANTS

Pour la conservation et l'exposition de plats froids ou de boissons à bonne température durant le service.

- Construction en acier inoxydable AISI 304 18/10.
- Vitrine à 3 parois vitrées, avec portes coulissantes en verre feuilleté à l'arrière, éclairage intérieur, trois étagères et portes battantes en méthacrylate, selon le modèle.
- Interrupteur général et thermostat numérique réglable.
- Température de travail +10 °C à température ambiante de +25 °C.
- Peut être montée sur meubles neutres ou réfrigérés.
- Froid ventilé et compresseur hermétique avec gaz réfrigérant R290.
- Pour une réfrigération optimale, maintenir un espace suffisant entre le meuble et les éléments situés à proximité, susceptibles d'entraver le bon fonctionnement de l'unité de condensation.
- Logement pour compresseur hermétique réfrigérant dans la partie supérieure.
- Parois latérales vitrées avec chambre.
- Meuble cuve réfrigérée et rampe à plateaux non inclus.



PRODUITS ASSOCIÉS

**RAMPE À PLATEAUX** page 253  
**PANNEAUX DÉCORATIFS** page 253  
**SUPPORTS ET VITRES** page 256

### EXEMPLE DE COMPOSITION

Sans réserve	Code
Vitrine sans base 4 GN 1/1 avec portes battantes	S1001001
Self pour enfants cuve réfrigérée 4 GN 1/1 sans réserve	S2001702
Rampe à plateaux 4 GN	S1020003
Panneau décoratif uni vert 1600 (4 GN)	S2040907



Détail rideau thermique



Détail portes battantes

### SANS BASE

Capacité	Modèle	Dimensions totales (mm)	Puissance (W)	Alimentation (V/Hz)	Code
4 GN 1/1	Portes battantes	1550 x 660 x 1150	800	230/50	● S1001001
4 GN 1/1	Rideau thermique	1550 x 660 x 1150	800	230/50	● S1C01001



### AVEC BASE ISOLÉE

Capacité	Modèle	Dimensions totales (mm)	Puissance (W)	Alimentation (V/Hz)	Code
4 GN 1/1	Portes battantes	1550 x 660 x 1150	800	230/50	● S1001002
4 GN 1/1	Rideau thermique	1550 x 660 x 1150	800	230/50	● S1C01002



# ÉLÉMENTS CHAUFFANTS

## SELF POUR ENFANTS BAIN-MARIE

**Pour la conservation et l'exposition de plats chauds à bonne température durant le service.**

- Construction en acier inoxydable AISI 304 18/10.
- Plan de travail avec bandeau avant de 65 mm totalement soudé avec profil arrondi sanitaire.
- Cuves à angles avec arrondi sanitaire pour faciliter le nettoyage.
- Pour bacs GN de 200 mm de profondeur maximale.
- Chauffage indirect de l'eau au moyen de résistances en silicone placées dans la partie inférieure de la cuve.
- Les résistances en silicone optimisent le rendement et réduisent la consommation d'énergie.
- Réglage de la température du bain-marie par thermostat numérique 0 °C/90 °C.
- Arrivée d'eau et évacuation 1/2", avec robinets à bille placés de manière ergonomique.
- Pieds de 150 mm pour surélever le meuble de 850 à 900 mm.
- Thermostat de sécurité.
- Parois latérales amovibles pour faciliter l'accès aux éléments électriques et à la robinetterie.
- Panneau frontal en acier inoxydable, panneau décoratif en option.
- Bacs, rampe à plateaux, rampe et vitre non inclus.

PRODUITS ASSOCIÉS

**RAMPE À PLATEAUX** page 253  
**PANNEAUX DÉCORATIFS** page 253  
**SUPPORTS ET VITRES** page 256



### SANS RÉSERVE

Capacité	Dimensions totales (mm)	Puissance (W)	Alimentation (V/Hz)	Code
3 GN 1/1	1200 x 700 x 850	2400	230/50-60	• S2000601
4 GN 1/1	1600 x 700 x 850	3200	230/50-60	• S2000602



### AVEC RÉSERVE CHAUFFANTE

Capacité	Dimensions totales (mm)	Puissance (W)	Alimentation (V/Hz)	Code
3 GN 1/1	1200 x 700 x 850	4400	380/50-60	• S2000701
4 GN 1/1	1600 x 700 x 850	5200	380/50-60	• S2000702



• EXPÉDITION EN 6 JOURS

# ÉLÉMENTS CHAUFFANTS

## SELF POUR ENFANTS BAIN-MARIE SEC

Pour la conservation et l'exposition de plats chauds à bonne température durant le service.

- Construction en acier inoxydable AISI 304 18/10.
- Plan de travail avec bandeau avant de 65 mm totalement soudé avec profil arrondi sanitaire.
- Pour bacs GN de 150 mm de profondeur maximale.
- Réglage de la température du bain-marie par thermostat numérique 0 °C/90 °C.
- Pieds de 150 mm pour surélever le meuble de 850 à 900 mm.
- Thermostat de sécurité.
- Parois latérales amovibles pour faciliter l'accès aux éléments électriques.
- Protection des résistances par un double fond perforé.
- Panneau frontal en acier inoxydable, panneau décoratif en option.
- Rampe à plateaux, rampe et vitre non inclus.

PRODUITS ASSOCIÉS

**RAMPE À PLATEAUX** page 253

**PANNEAUX DÉCORATIFS** page 253

**SUPPORTS ET VITRES** page 256



### SANS RÉSERVE

Capacité	Dimensions totales (mm)	Puissance (W)	Alimentation (V/Hz)	Code
3 GN 1/1	1200 x 700 x 850	1200	230/50-60	• S2000501
4 GN 1/1	1600 x 700 x 850	1600	230/50-60	• S2000502



### AVEC RÉSERVE CHAUFFANTE

Capacité	Dimensions totales (mm)	Puissance (W)	Alimentation (V/Hz)	Code
3 GN 1/1	1200 x 700 x 850	3200	230/50-60	• S2001511
4 GN 1/1	1600 x 700 x 850	3600	230/50-60	• S2001512





## SELF POUR ENFANTS PLAQUE CHAUFFANTE EN VERRE TREMPÉ

Pour la conservation et l'exposition de plats chauds à bonne température durant le service.

- Construction en acier inoxydable AISI 304 18/10.
- Plan de travail avec bandeau avant de 65 mm totalement soudé avec profil arrondi sanitaire.
- Pieds de 150 mm pour surélever le meuble de 850 à 900 mm.
- Panneau frontal en acier inoxydable, panneau décoratif en option.
- Thermostat numérique sur tous les modèles.
- Les résistances en silicone optimisent le rendement et réduisent la consommation d'énergie.
- Thermostat de sécurité.
- Parois latérales amovibles pour faciliter l'accès aux éléments électriques.
- Rampe à plateaux non incluse.

### PRODUITS ASSOCIÉS

**RAMPE À PLATEAUX** page 253

**PANNEAUX DÉCORATIFS** page 253

**SUPPORTS ET VITRES** page 256



### SANS RÉSERVE

Capacité	Dimensions totales (mm)	Puissance (W)	Alimentation (V/Hz)	Code
3 GN 1/1	1200 x 700 x 850	2400	230/50-60	• S2001813
4 GN 1/1	1600 x 700 x 850	3200	230/50-60	• S2001814



### AVEC RÉSERVE CHAUFFANTE

Capacité	Dimensions totales (mm)	Puissance (W)	Alimentation (V/Hz)	Code
3 GN 1/1	1200 x 700 x 850	4400	380/50-60	• S2001823
4 GN 1/1	1600 x 700 x 850	5200	380/50-60	• S2001824



# ÉLÉMENTS NEUTRES

## SELF POUR ENFANTS NEUTRE

Pour poser sur le plan de travail des éléments de service ou des aliments ne nécessitant pas de maintien en température.

- Construction en acier inoxydable AISI 304 18/10.
- Plan de travail avec bandeau avant de 65 mm totalement soudé avec profil arrondi sanitaire.
- Pieds de 150 mm pour surélever le meuble de 700 à 750 mm.
- Panneau frontal en acier inoxydable, panneau décoratif en option.
- Partie arrière ouverte pour pouvoir ranger des ustensiles à l'intérieur.
- Rampe à plateaux, rampe et vitre non inclus.

### PRODUITS ASSOCIÉS

**RAMPE À PLATEAUX** page 253

**PANNEAUX DÉCORATIFS** page 253

**SUPPORTS ET VITRES** page 256



Dimensions totales (mm)	Code
500 x 700 x 700	• S2000300
800 x 700 x 700	• S2000301
1200 x 700 x 700	• S2000302
1600 x 700 x 700	• S2000303

DIMENSIONS SELF POUR ENFANTS NEUTRE

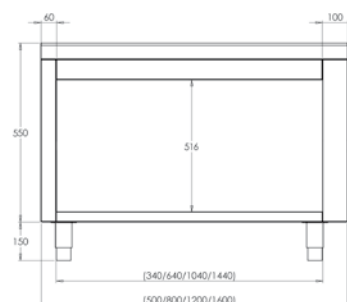

## SELF POUR ENFANTS LATÉRAL POUR SERVICE SELF CHAUD

Pour servir des aliments chauds aux enfants en toute sécurité. Le meuble se place sur le côté du self chaud et la nourriture est servie sur la rampe à plateaux, en toute sécurité pour les enfants.

- Construction en acier inoxydable AISI 304 18/10.
- Plan de travail avec bandeau avant de 65 mm totalement soudé avec profil arrondi sanitaire.
- Pieds de 150 mm pour surélever le meuble de 700 à 750 mm.
- Kit de fixation inclus pour assembler le meuble au self chaud.
- Doit être assemblé entre deux meubles.
- Panneau frontal en acier inoxydable, panneau décoratif en option.
- Rampe à plateaux non incluse.

Dimensions totales (mm)	Code
1200 x 240 x 700	• S1000314



## SELF POUR ENFANTS ANGULAIRE

Pour réunir deux meubles de self placés en angle. Pour former des angles internes et externes de 90° et 45°.

- Construction en acier inoxydable AISI 304 18/10.
- Plan de travail avec bandeau avant de 65 mm totalement soudé avec profil arrondi sanitaire.
- Pieds de 150 mm pour surélever le meuble de 700 à 750 mm.
- Panneau frontal en acier inoxydable, panneau décoratif en option.



### PRODUITS ASSOCIÉS

**RAMPE À PLATEAUX** page 253

**PANNEAUX DÉCORATIFS** page 253



DIMENSIONS  
MODÈLE S1000411

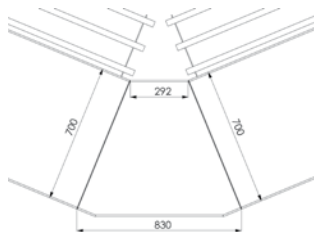

DIMENSIONS  
MODÈLE S1000412

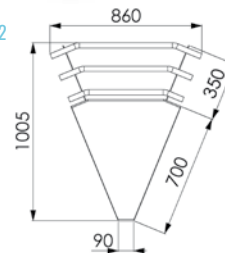

DIMENSIONS  
MODÈLE S1000401

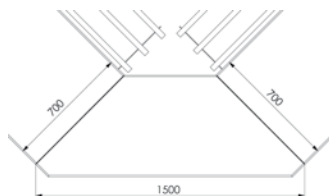

DIMENSIONS  
MODÈLE S1000402

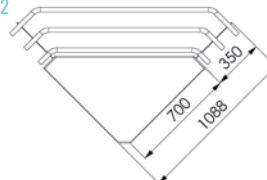

### INTERNE

Modèle	Dimensions totales (mm)	Code
45°	830 x 680 x 700	• S2000411
90°	1500 x 560 x 700	• S2000401

### EXTERNE

Modèle	Dimensions totales (mm)	Code
45°	620 x 690 x 700	• S2000412
90°	1060 x 570 x 700	• S2000402

- Inclut étagère intermédiaire.
- Rampe à plateaux non indispensable.

- Rampe à plateaux non incluse.



• EXPÉDITION EN 6 JOURS

# ÉLÉMENTS NEUTRES

## ARMOIRE DE RECYCLAGE FERMÉE

### Idéal pour le tri des déchets.

- Fabriquée en acier inoxydable AISI 304 18/10.
- Pièce frontale de 65 mm avec profil arrondi, entièrement soudée.
- Pare-chocs arrière de 105 mm entièrement soudé sur les modèles muraux.
- Pieds de 150 mm pour surélever l'unité de 700 à 750 mm.
- Pieds arrière avancés de 50 mm qui permettent de situer les meubles sur des sols avec rayon sanitaire.
- Portes battantes.
- Deux ou trois trous de Ø 190-280 mm pour les anneaux en caoutchouc.
- Anneaux en caoutchouc colorés non inclus.
- Livré monté.

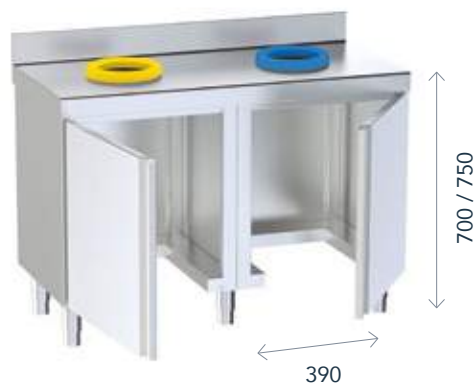

### PRODUITS ASSOCIÉS

**COUVERCLE POUR TROU VIDE-DÉCHETS** page 86



### CENTRAL POUR ENFANTS

Dimensions totales (mm)	Trous	Code
1200 x 600 x 700	2	• F0072011
1500 x 600 x 700	3	• F0072012



### MURAL POUR ENFANTS

Dimensions totales (mm)	Trous	Code
1200 x 600 x 700	2	• F0072009
1500 x 600 x 700	3	• F0072010

## ANNEAU VIDE-DÉCHETS EN CAOUTCHOUC

### Facilite l'identification du conteneur.

- Amovible.
- Facile à nettoyer et à désinfecter.

Couleur	Code
Rouge - Biologique	• ARO000RO
Vert - Verre	• ARO000VE
Jaune - Plastique	• ARO000AM
Bleu - Papier	• ARO000AZ



# ACCESSOIRES

## RAMPES À PLATEAUX

- Construction en acier inoxydable AISI 304 18/10.
- Caches enjoliveurs chromés.
- Réglable pour faciliter l'alignement.
- Livrée démontée des meubles Self



Pour self	Dimensions totales (mm)	Code
3 GN, neutre 1200	1200 x 350	• S1020002
4 GN et neutre 1 600	1600 x 350	• S1020003
Neutre de 500	500 x 350	• S1020006
Neutre de 800	800 x 350	• S1020001
Angle 45° extérieur	804 x 350	• S1020009
Angle 90° extérieur	1490 x 350	• S1020010

## PANNEAUX DÉCORATIFS FINITION BOIS

- Décoration en acier inoxydable en série.
- Personnalisez votre linéaire de self-service au moyen de panneaux décoratifs unis ou veinés.
- Les panneaux sont livrés à part.



### FINITION UNIE

Pour self	Violet	Orange	Rouge	Vert
500	• S2010901	• S2020901	• S2030901	• S2040901
800	• S2010902	• S2020902	• S2030902	• S2040902
1200	• S2010905	• S2020905	• S2030905	• S2040905
1600	• S2010907	• S2020907	• S2030907	• S2040907
Angle 90° extérieur	• S2010909	• S2020909	• S2030909	• S2040909
Angle 90° intérieur	• S2010910	• S2020910	• S2030910	• S2040910
Angle 45° extérieur	• S2010911	• S2020911	• S2030911	• S2040911
Angle 45° intérieur	• S2010912	• S2020912	• S2030912	• S2040912

### FINITION VEINÉE

Pour self	Wengé	Chêne naturel	Chêne tabac
500	• S2110911	• S2120911	• S2130911
800	• S2110912	• S2120912	• S2130912
1200	• S2110915	• S2120915	• S2130915
1600	• S2110917	• S2120917	• S2130917
Angle 90° extérieur	• S2110919	• S2120919	• S2130919
Angle 90° intérieur	• S2110920	• S2120920	• S2130920
Angle 45° extérieur	• S2110921	• S2120921	• S2130921
Angle 45° intérieur	• S2110922	• S2120922	• S2130922



# ACCESSOIRES

## DISTRIBUTEUR DE PLATEAUX, COUVERTS ET TRÉMIE POUR PAIN

- Construction en acier inoxydable AISI 304 18/10.
- Trémie pour pain grande capacité.
- Double étagère pour plateaux et verres.
- Bac à couverts en PVC alimentaire.
- Plateau amovible pour éliminer les miettes.

### SUR PIÈTEMENT

Dimensions totales (mm)	Code
800 x 700 x 1350	• S2000001

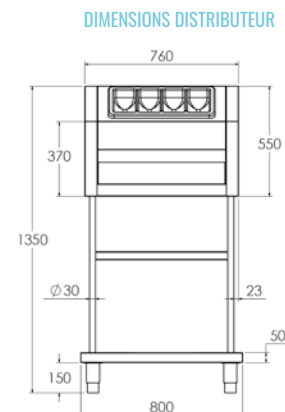

## DISTRIBUTEUR DE COUVERTS ET DE PAIN

- Construction en acier inoxydable AISI 304 18/10.
- Trémie pour pain grande capacité.
- Bac à couverts en PVC alimentaire.
- Plateau amovible pour éliminer les miettes.

### DE TABLE

Dimensions totales (mm)	Code
760 x 660 x 550	• S1000201

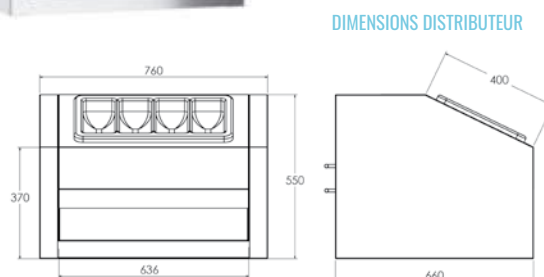

## BARRIÈRE

- Construction en acier inoxydable AISI 304 18/10 de 40 mm de Ø.
- Platines soudées avec orifices pour fixation au sol (chevilles et vis incluses).

Dimensions totales (mm)	Code
1200 x 900	• S1020801



## LOT DE ROULETTES POUR SELF

- 4 roulettes de 150 mm de Ø, dont 2 avec frein.
- Livrées montées avec le Self.

Modèle	Code
4 roulettes	• F1020301



## DISTRIBUTEUR D'ASSIETTES

- Construction en acier inoxydable AISI 304 18/10.
- Entièrement soudé.
- Pieds de 150 mm réglables en hauteur pour le modèle sur piètement.
- Pieds en tube rond de 30 mm pour le modèle de table.

### SUR PIÈTEMENT (4 ÉTAGÈRES)

Dimensions totales (mm)	Code
610 x 650 x 1372	• S2100705

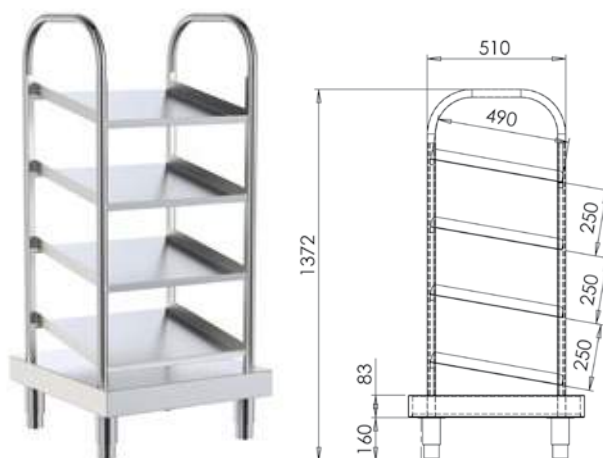

### DE TABLE (3 ÉTAGÈRES)

Dimensions totales (mm)	Code
570 x 510 x 990	• S1100707



## PLINTHES

Pour self	Dimensions totales (mm)	Code
3 GN, neutre 1200	1200 x 149	• S1030002
4 GN et neutre 1 600	1600 x 149	• S1030003
Neutre de 500	500 x 149	• S1030006
Neutre de 800	800 x 149	• S1030001
Angle 90° extérieur	1018 x 149	• S1030012
Angle 90° intérieur	570 x 149	• S1030011
Angle 45° extérieur	590 x 149	• S1030009
Angle 45° intérieur	292 x 149	• S1030013
Plinthe latérale	640 x 149	• S1030015



# SUPPORTS AVEC RAMPES POUR SELF-SERVICE

**LES SUPPORTS AVEC RAMPES ET VITRES DOIVENT ÊTRE COMMANDÉS SÉPARÉMENT**

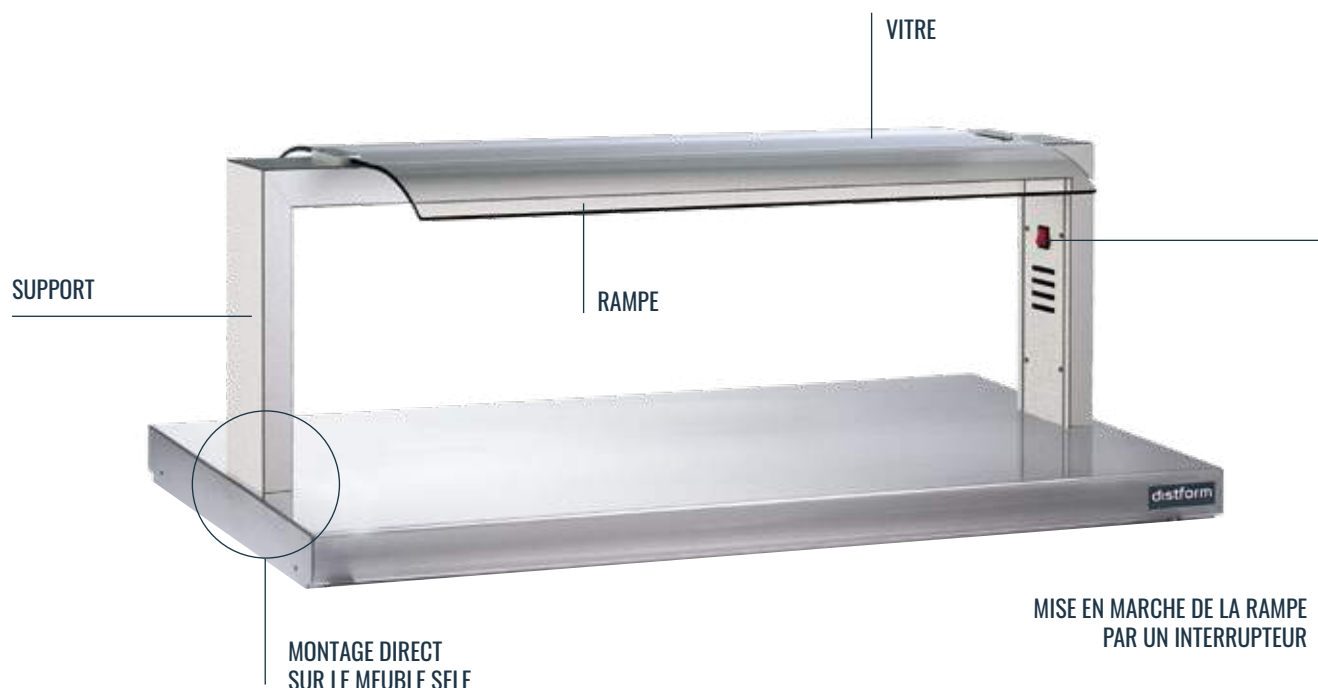

## SUPPORTS AVEC RAMPE

- Construction en acier inoxydable AISI 304 18/10.
- Finitions de haute qualité.
- Châssis monobloc très robuste.
- Facile à installer sur le self-service pour enfants.
- Accès facilité pour permettre l'entretien.
- Rampes lumineux : éclairage LED.
- Rampes avec éclairage halogène et chauffage céramique.
- Alimentation (V/Hz) 230/50-60.



## SUPPORTS NEUTRES

Capacité	Code
3 GN 1/1	• PDN103GN
4 GN 1/1	• PDN104GN

## SUPPORTS AVEC ÉCLAIRAGE LED

Capacité	Puissance (W)	Code
3 GN 1/1	12	• PDL103GN
4 GN 1/1	14	• PDL104GN

## SUPPORTS AVEC ÉCLAIRAGE HALOGÈNE ET CHAUFFAGE CÉRAMIQUE

Capacité	Puissance (W)	Code
3 GN 1/1	710	• PDC103GN
4 GN 1/1	960	• PDC104GN





# VITRES POUR SUPPORTS SELF-SERVICE

## VITRES

- Vitres de sécurité en verre trempé pour une protection hygiénique des aliments.
- Les vitres frontaux comprennent un kit de ferrures pour l'installation.



**VITRE RECOURBÉE 2 FACES**

Capacité	Code
3 GN 1/1	• FCRC13GN
4 GN 1/1	• FCRC14GN



**PARTIE FRONTALE POUR VITRE RECOURBÉE 2 FACES**

Capacité	Code
3 GN 1/1	• FCRF13GN
4 GN 1/1	• FCRF14GN



**VITRE DROITE**

Capacité	Code
3 GN 1/1	• CDR103GN
4 GN 1/1	• CDR104GN



**PARTIE FRONTALE POUR VITRE DROITE**

Capacité	Code
3 GN 1/1	• CDF103GN
4 GN 1/1	• CDF104GN

## SELF-SERVICE

# ACCESSOIRE

## THERMOMÈTRE NUMÉRIQUE

**Montre la température de travail du drop-in.**

- Idéal pour des surfaces givrées de 1 ou 2 niveaux, des cuves réfrigérées et pour aliments congelés, des cuves et des plaques chauffantes.
- Facile à installer sur tout type de support avec rampe.



Code
• SLT00001

## VITRE LATÉRAL

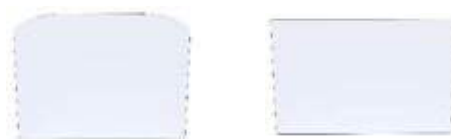

Forme	Code
Recourbée	• CDLC0001
Droite	• CDLR0001



# SUPPORTS INCLINÉS AVEC RAMPES POUR SELF-SERVICE

**LES SUPPORTS AVEC RAMPES ET VITRES DOIVENT ÊTRE COMMANDÉS SÉPARÉMENT**

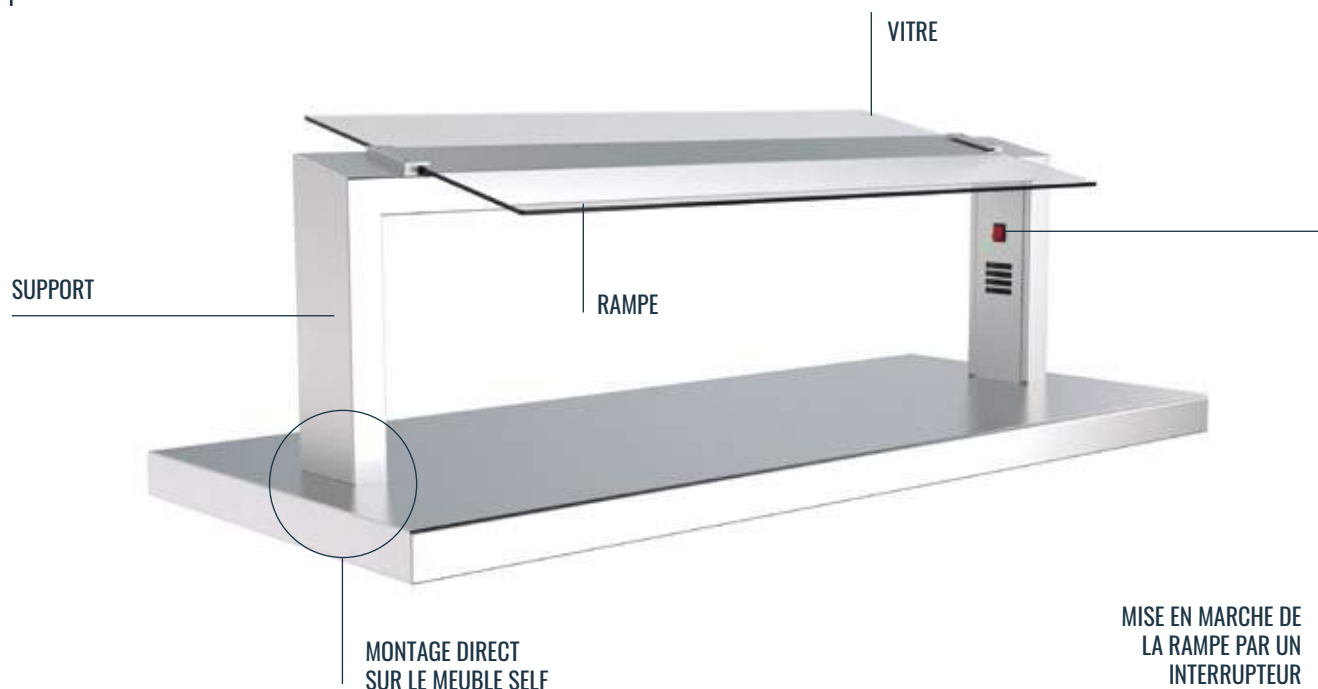

## SUPPORTS INCLINÉS AVEC RAMPE

- Construction en acier inoxydable AISI 304 18/10.
- Finitions de haute qualité.
- Châssis monobloc très robuste.
- Facile à installer sur le self-service pour enfants.
- Accès facilité pour permettre l'entretien.
- Rampes lumineux : éclairage LED.
- Rampes avec éclairage halogène et chauffage céramique.
- Alimentation (V/Hz) 230/50-60.



## SUPPORTS NEUTRES

Capacité	Code
3 GN 1/1	• PDNI13GN
4 GN 1/1	• PDNI14GN

## SUPPORTS AVEC ÉCLAIRAGE LED

Capacité	Puissance (W)	Code
3 GN 1/1	12	• PDLI13GN
4 GN 1/1	14	• PDLI14GN

## SUPPORTS AVEC ÉCLAIRAGE HALOGÈNE ET CHAUFFAGE CÉRAMIQUE

Capacité	Puissance (W)	Code
3 GN 1/1	710	• PDCI13GN
4 GN 1/1	960	• PDCI14GN



# VITRES POUR SUPPORTS INCLINÉS SELF-SERVICE

## VITRES

- Vitres de sécurité en verre trempé pour une protection hygiénique des aliments.
- Les vitres frontaux comprennent un kit de ferrures pour l'installation.



VITRE DROITE

Capacité	Code
3 GN 1/1	• CDR103GN
4 GN 1/1	• CDR104GN



PARTIE FRONTALE POUR  
VITRE DROITE

Capacité	Code
3 GN 1/1	• FCRF13GN
4 GN 1/1	• FCRF14GN

## ACCESSOIRE

### THERMOMÈTRE NUMÉRIQUE

**Montre la température de travail du drop-in.**

- Idéal pour des surfaces givrées de 1 ou 2 niveaux, des cuves réfrigérées et pour aliments congelés, des cuves et des plaques chauffantes.
- Facile à installer sur tout type de support avec rampe.



Code
• SLT00001

### VITRE LATÉRAL



Forme	Code
Incliné	• CDLI0001



# CONDITIONS DE VENTE

## 1. PVP

Les PVP figurant dans ce catalogue sont en euros et hors taxe. Ils ne comprennent ni l'installation, ni la mise en service ni les accessoires.

## 2. MODALITÉS DE PAIEMENT

Les conditions de paiement pour chaque client sont convenues avec DISTFORM, SLU. Elles sont généralement les suivantes :

- Tant que la classification et le risque d'un client ne sont pas accordés, toutes les opérations doivent être effectuées à l'avance par virement bancaire.
- Les paiements inférieurs à 1 500 € ne seront pas fractionnés.
- Les produits restent de la propriété de DISTFORM, jusqu'à le montant total du produit ait été réglé.
- En cas de non-paiement, aucune commande ne sera émise jusqu'à sa liquidation tant qu'il n'y a pas d'incident dessus.

## 3. COMMANDES

- Toute modification du devis initial donne lieu à un nouveau devis et une acceptation indépendants de la commande initiale.

Les délais d'expédition indiqués dans ce catalogue sont indicatifs et leur manquement ne pourra donner lieu à aucune réclamation.

- L'annulation de toute commande doit être demandée par écrit et recevoir notre accord. Les commandes sont acceptées selon les conditions de vente de DISTFORM, SLU.
- L'annulation totale ou partielle de la commande n'est pas valide si les produits sont déjà sortis des entrepôts de Distform ni le jour même de l'expédition.
- Toute commande qui contient un produit avec une particularité dans sa fabrication ne peut pas être annulée.

Plus précisément, le retour des articles suivants ne sera pas accepté :

1. Articles avec personnalisation
  2. Articles nécessitant une fabrication spéciale
  3. Articles assemblés ou avec des accessoires qui modifient leur structure, tels que des trous ou des éléments ajoutés par union mécanique ou adhésive.
  4. Pièces de rechange obsolètes avec commande d'approvisionnement associée.
  5. Gamme Self-Service / Drop-in
  6. Modules et plans de travail pour les compositions
- Distform se réserve le droit de modifier les PVP sans préavis et de remplacer les produits du catalogue par des produits ayant une qualité et caractéristiques similaires.

## 4. TRANSPORT

Les marchandises sont expédiées ports payés par le moyen jugé opportun par Distform (pour la France métropolitaine. Les territoires DOM/TOM sont exclus), impactant dans la facture, le coût du transport dans les envois de commandes inférieures à 650 €. Pour les commandes inférieures à 650 €, un forfait de 45 € sera appliqué.

Si le client demande un emballage ou un moyen d'expédition spécial, ils lui seront facturés (camion à plateforme inclus).

## 5. CONFORMITÉ DE LIVRAISON

Le client doit vérifier l'état des marchandises livrées en présence du transporteur et indiquer les dommages éventuels sur le bon de livraison du transporteur. Le transporteur doit attendre que les marchandises soient examinées.

Le client doit noter le type de dommage constaté sur le bon de livraison et les colis concernés.

Dans un délai maximum de 24 heures, le client doit envoyer une copie de ce bon de livraison à Distform.

Il est toujours recommandé de prendre des photos des colis au cas où un dommage serait détecté à l'intérieur alors que l'emballage est intact. En l'absence d'images prouvant ce point, aucune garantie ne peut être appliquée.

Pour les livraisons de marchandises au client final, la responsabilité de la procédure ci-dessus incombera toujours au client de Distform.

Si le délai de 24 heures n'est pas respecté, le client ne peut plus exercer son droit de réclamation. Les agences de transport ne sont pas tenues responsables des réclamations réalisées au-delà du délai prescrit de 24 heures.

## 6. RETOURS

Aucun retour n'est accepté sans l'accord préalable exprès et écrit de Distform. Tout retour qui n'aura pas été préalablement accepté sera automatiquement refusé par notre entrepôt.

Seuls sont acceptés les retours de produits dont le délai d'expédition est de 24 heures. De plus, les articles suivants ne seront pas retournés :

1. Articles avec personnalisation
2. Articles nécessitant une fabrication spéciale
3. Articles assemblés ou avec des accessoires qui modifient leur structure, tels que des trous ou des éléments ajoutés par union mécanique ou adhésive.
4. Pièces de rechange obsolètes avec commande d'approvisionnement associée.
5. Gamme Self-Service / Drop-in
6. Modules et plans de travail pour les compositions

Seuls sont acceptés les retours de produits non utilisés, en parfait état (sans aucun dommage), dans leur emballage d'origine, dans un délai maximal de 30 jours à compter de la date de facturation.

Lors de la demande de retour dans le délai imparti, nous demandons de joindre une photo du produit. L'acceptation du retour sera soumise à l'évaluation du département technique.

Tout remboursement éventuel sera réalisé sur facture d'une commande ultérieure, et le montant à rembourser sera déterminé par l'état de la marchandise retournée. En tout cas, Distform déduira au moins 20 % du montant pour frais de gestion de retour, avec un minimum par référence et par unité de 50 €. La gestion et le coût du transport seront toujours à la charge du client.

## 7. RESERVE DE PROPRIÉTÉ

La marchandise reste de la propriété de Distform jusqu'à son paiement intégral par le client. En cas de non-paiement, Distform peut reprendre la marchandise et se réserve le droit de réclamer une compensation pour les dommages susceptibles d'en découler. Les frais de la reprise des produits seront facturés au client.

## 8. GARANTIE

Garantie légale de conformité : Conformément aux dispositions du décret royal législatif 1/2007, tous les produits vendus par DISTFORM, SLU bénéficient d'une garantie légale de conformité d'une durée de 1 an pour les produits neufs.

Cette garantie ne couvre pas les dommages causés par négligence, chocs, utilisation ou manipulation inappropriées, tension inadaptée, usure due à l'utilisation normale.

Garantie commerciale du fabricant : Tous les produits vendus par DISTFORM, SLU incluent la garantie officielle du fabricant qui couvre, outre les défauts de fabrication, les éventuelles pannes survenues au cours de la période de garantie. Si DISTFORM, SLU prend en charge la réparation du produit auprès de l'atelier agréé par la marque, les frais d'expédition à l'entrepôt de retour sont à la charge de DISTFORM, SLU (à condition qu'il ne s'agisse pas d'un défaut présumé de conformité d'origine).

Les garanties ne s'appliquent pas dans les cas suivants :

- Dommage dû aux adaptations ou réglages (en dehors des réglages normaux de fonctionnement) ou aux modifications réalisées sur un produit sans l'accord écrit du fabricant.
- Maintenance régulière, réparation de routine ou remplacement de pièces pour usure normale. Remplacement des consommables (batteries, ampoules, fusibles, vitres, câbles d'alimentation...)

- Tout dommage dû à une installation ou une utilisation inappropriées du produit ou le non-respect des instructions du fabricant relatives à l'utilisation et l'entretien du produit. Cela inclut les changements de ton, l'oxydation ou la corrosion du produit ou de l'un de ses éléments.

- Les dommages provoqués par des personnes non accréditées ou par les utilisateurs.

- Les dommages dus à un accident, la foudre, une inondation, un incendie, une mauvaise ventilation ou toute autre cause de force majeure.

- La modification du modèle ou du numéro de série figurant sur le produit.

- Les produits réparés par des services non agréés par DISTFORM SL.

Le service de main d'œuvre sera à la charge du client. La garantie couvre le matériel mais ne prend en charge aucun type d'indemnisation.

Les pièces détachées sont expédiées aux frais du client.

## 9. PROPRIÉTÉ INTELLECTUELLE

Conformément à la législation applicable relative à la propriété intellectuelle et industrielle, le présent catalogue et tout élément, marque, dessin, modèle, logo, graphique, etc., présent dans ce catalogue sont de la propriété exclusive de DISTFORM, SLU ou de ses collaborateurs, qui ne délivrent aucune autre licence ni droit que ceux de consulter le catalogue.

Toute reproduction ou utilisation partielle ou totale de ces éléments n'est autorisée que pour un usage personnel et privé. Toute reproduction ou utilisation de copies réalisées à d'autres fins est expressément interdite. Toute utilisation induite constitue une fraude et peut être poursuivie conformément à la législation applicable, sauf autorisation préalable expresse et écrite de DISTFORM, SLU.

DISTFORM, SLU ne peut être tenue responsable en cas d'erreur ou d'omission dans les photographies, les PVP, les textes ou les images, les informations ou les caractéristiques des produits, ni en cas de modification des caractéristiques des produits par les fournisseurs.

## LITIGES ET RESPONSABILITES

DISTFORM, SLU se dégage de toute responsabilité pour toute non-exécution des présentes conditions en cas de force majeure, de défaillance du client ou d'acte imprévisible par une personne étrangère au contrat.

DISTFORM, SLU se dégage de toute responsabilité pour toute conséquence susceptible de résulter d'une utilisation inappropriée des produits vendus.

Tout litige pouvant découler des relations avec le client sera soumis aux décisions du système d'arbitrage de la consommation (Commission d'arbitrage consommateurs / Jury de déontologie publicitaire). Si la décision d'arbitrage n'est pas acceptée, le litige sera soumis aux décisions des tribunaux de Lérída.

## CONTACT

Contactez-nous si vous souhaitez obtenir plus d'informations sur notre gamme de produits.

Site web : [www.distform.com](http://www.distform.com)

Courrier électronique : [france@distform.com](mailto:france@distform.com)

Téléphone : +34 800 65 43 42





**distform**

+34 800 65 43 42  
info@distform.com  
**WWW.DISTFORM.COM**