

# robot coupe®



**TARIF**

01/01/2024

robot  coupe®

0:30



Hi-Crush

1 2 3 4 5 6 7 8 9 10

BL 5

5L

COMBINÉS

DISQUES

COUPE  
LÉGUMES

CUTTERS

ROBOT COOK®

BLIXER®

KITCHEN  
BLENDERS

MIXERS

EXTRACTEURS  
DE JUS

TAMIS

BATTEURS

ÉPLUCHEUSES  
ESSOREUSE

TRANCHEUR  
À PAIN

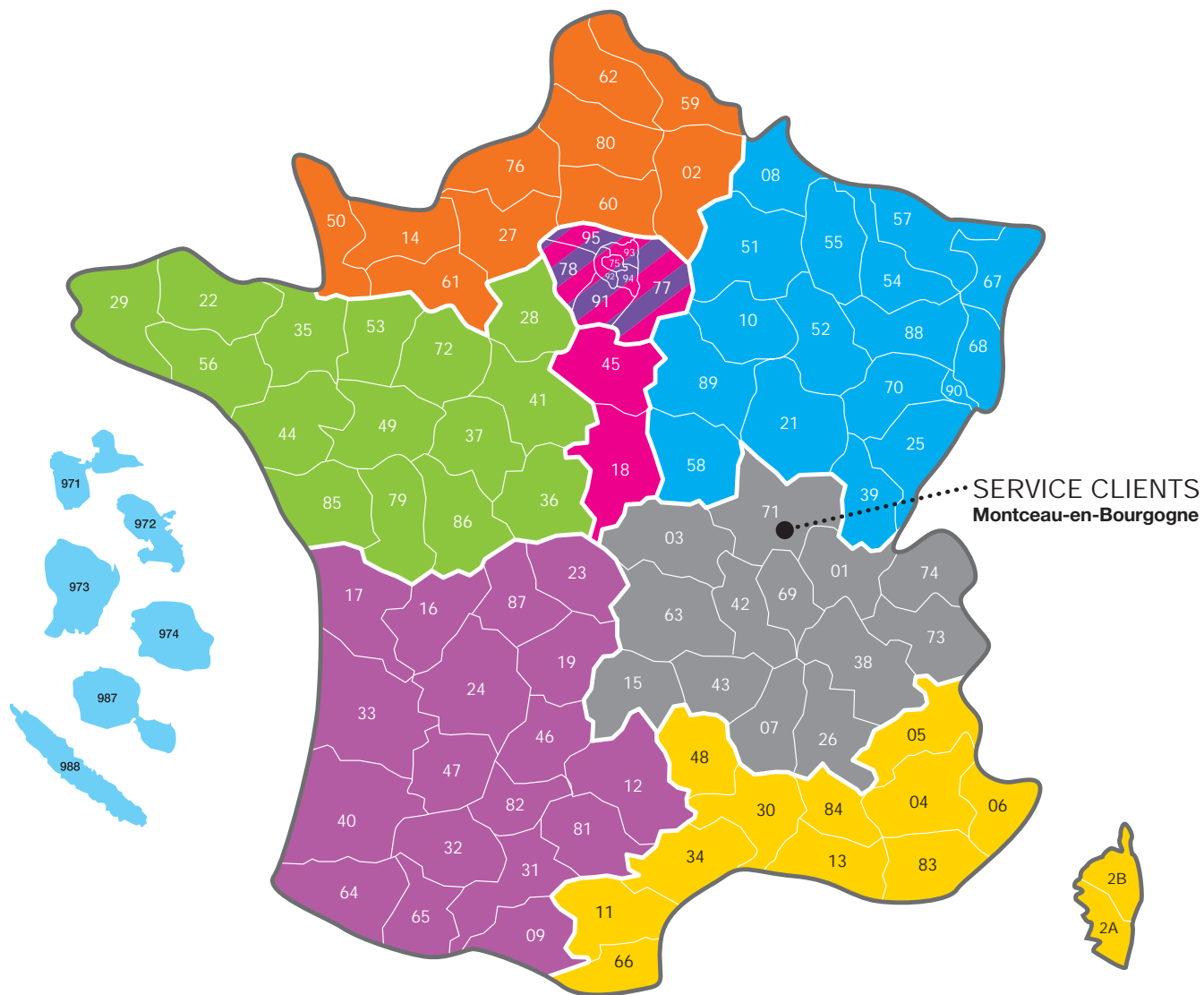

## RÉGION 1

Service Clients : 03 85 69 50 02  
 france2@robot-coupe.fr  
 Responsable régional  
 CHR et Points de vente :  
 Nicolas PRIGENT 06 80 04 81 79

## RÉGION 2

Service Clients : 03 85 69 50 02  
 france2@robot-coupe.fr  
 Responsable régional Grande  
 Cuisine et Métiers de Bouche :  
 Philippe CRUCITTI 06 60 25 61 99

## RÉGION 3

Service Clients : 03 85 69 50 05  
 france5@robot-coupe.fr  
 Responsable régional :  
 Théo KISTLER 06 62 72 64 35

## RÉGION 4

Service Clients : 03 85 69 50 03  
 france3@robot-coupe.fr  
 Responsable régional :  
 Eric CHARLEMAGNE 06 80 18 67 03

## RÉGION 5

Service Clients : 03 85 69 50 03  
 france3@robot-coupe.fr  
 Responsable régional :  
 Mathieu LEMONNIER 06 08 91 59 50

## RÉGION 6

Service Clients : 03 85 69 50 04  
 france4@robot-coupe.fr  
 Responsable régional :  
 Hervé BRUNIN 06 07 81 26 01

## RÉGION 7

Service Clients : 03 85 69 50 04  
 france4@robot-coupe.fr  
 Responsable régional :  
 Romain BOUVET 06 80 07 08 77

## RÉGION 8

Service Clients : 03 85 69 50 05  
 france5@robot-coupe.fr  
 Responsable régional :  
 Gregory MIGNOT 06 16 13 01 43

## DOM-TOM

Service Clients : 03 85 69 50 01  
 france1@robot-coupe.fr  
 Directeur commercial France :  
 Richard DEMONCY

Directeur Commercial France : **Richard DEMONCY**  
 Chef des Ventes : **Nina KLEIN**

**SERVICE CLIENTS :**  
 12, avenue du Maréchal Leclerc - BP 134  
 71305 Montceau-en-Bourgogne cedex  
**france@robot-coupe.fr - www.robot-coupe.fr**

# LES NOUVEAUTÉS PRODUITS

PAGE **34**

**R 402**

L'allié des chefs au quotidien !  
Nouveau poussoir exactitube,  
nouveaux équipements macédoines et frites.

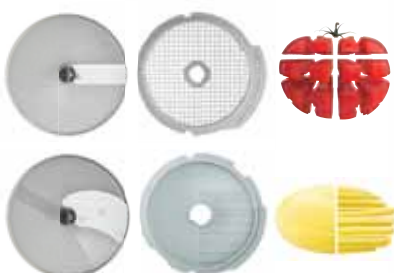

PAGE **78**

**CL 60**

Nettoyage facilité: Désormais tous les accessoires en  
contact avec les aliments se nettoient plus facilement  
au lave-vaisselle.



# LES NOUVEAUTÉS PRODUITS

PAGE **130** **KITCHEN BLENDERS**  
Nouveau modèle BL 5+3 pour une polyvalence accrue.  
Travail en petite et en grande quantité.

**PUISSANT  
& DURABLE**



PAGE **151** **NOUVELLE GAMME MP SAUTEUSES**  
Nouvelle gamme MP Spéciale Sauteuses  
parfaitement adaptée pour l'usage dans les  
sauteuses, du plus petit au plus grand format.

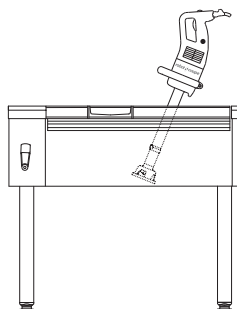

PAGE **170** **BATTEURS MÉLANGEURS**  
Exclusivité, Nouveaux modèles :  
Nouveaux modèles RM 8+5 AP et RM 8+5 SP.  
Nouveau modèle RM 5 SP.

**EXCLUSIVITÉ**



+



# LES NOUVEAUTÉS ACCESSOIRES

NOUVEAU

## PAGE 44 EASYCLEAN XPRESS

La solution zéro déchet pour nettoyer les grilles macédoines EXPERT.



## PAGE 46 LES SOLUTIONS POUR ÉMINCER DES TOMATES

Découvrez les toutes !



## PAGE 47 LES SOLUTIONS POUR PRÉPARER DES FRITES

EasyLoader permettant la réalisation de belles et grandes frites en continu avec une coupe optimisée sur la longueur de la pomme de terre. Nouvelle taille de frites en 6x6 mm.



# robot coupe®

## L'INNOVATION AU CŒUR DE NOTRE HISTOIRE

Depuis 1961, c'est en France, patrie de la gastronomie, que Robot-Coupe conçoit, développe et fabrique tous ses produits.



# PLUS DE 60 ANS D'INNOVATIONS

## PLUSIEURS CENTAINES DE BREVETS EXCLUSIFS

1961 : 1<sup>er</sup> Coupe-Légumes  
1966 : 1<sup>er</sup> Cutter vertical

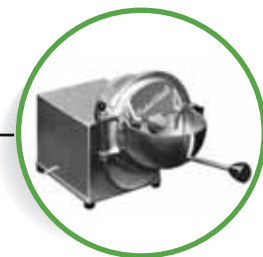

1960 / 1970

1970 / 1980



1970 : 1<sup>er</sup> combiné Cutter / Coupe-Légumes  
1975 : Gammes Cutters et Combinés

1980 : 1<sup>er</sup> Blixer® = Cutter / Blender  
1986 : 1<sup>er</sup> Coupe-Légumes CL 50



1990 / 2000



1990 : Gamme Coupe-Légumes  
1996 : 1<sup>er</sup> Mixer Plongeant avec Pied démontable

2000 : Gamme Mixers Plongeants  
2008 : 1<sup>er</sup> Extracteur de jus automatique  
2012 : 1<sup>er</sup> Cutter Blender chauffant Professionnel



## AUJOURD'HUI

2020 : Lancement nouvelle gamme Extracteurs de jus et 13 nouveaux modèles de table grande capacité Combinés, Cutters et Blixer®

2022 : Lancement nouvelle gamme Kitchen Blenders



Ce pictogramme  au fil des pages, vous indique toutes les innovations Robot-Coupe®

# robot coupe®

**LEADER MONDIAL IMPLANTÉ DANS PLUS DE 130 PAYS**



## UN ENGAGEMENT MONDIAL AUSSI BIEN QUE LOCAL

Présent dans plus de 130 pays, Robot-Coupe déploie un savoir-faire de leader mondial, constamment adapté aux différentes formes de cuisines locales. Partout dans le monde, nos équipes assistent en permanence distributeurs et professionnels de la restauration au plus près de leurs besoins spécifiques.





# UNE CULTURE DE L'ENGAGEMENT



## CONCEVOIR ET FABRIQUER EN FRANCE

Les produits Robot-Coupe sont tous conçus et fabriqués en France pour garantir le meilleur niveau de qualité et vous assurer des performances inégalées. Nos produits intègrent en permanence l'excellence des technologies à la pointe de leur évolution.

## INNOVER ET DURER

Parce que nous avons à cœur de mieux répondre à vos besoins, l'innovation est au centre de notre action pour anticiper vos exigences.

Nous nous engageons à vous offrir des produits performants et durables au-delà des normes en vigueur, avec des choix techniques et industriels adaptés pour garantir la durabilité, l'entretien et la réparabilité des produits.



## INSPIRER ET SATISFAIRE

Etre votre partenaire en cuisine stimule notre recherche et développement pour penser, améliorer et créer de nouveaux usages à tous nos produits.

Votre satisfaction est notre priorité pour construire une relation de confiance durable et vous permettre d'exprimer toute votre créativité culinaire.

# robot coupe®

## UNE ENTREPRISE ENGAGÉE DANS LE DÉVELOPPEMENT DURABLE

Depuis de nombreuses années, Robot-Coupe s'est investi dans une politique de responsabilité sociale et éthique qui s'articule autour de 4 thématiques.

" Nos machines **robustes**  
sont conçues pour **durer** "

" Nous **dépassons toutes les exigences** en vigueur  
pour garantir des **performances**  
**irréprochables** "



" Nos **partenaires sont basés en Europe**  
et nous les accompagnons dans la mise en place  
de **démarches durables** "

" **100%** de nos machines  
sont réparables et recyclables  
**à plus de 95%** "

# DES ENGAGEMENTS CONCRETS TOUT AU LONG DE LA VIE DES PRODUITS

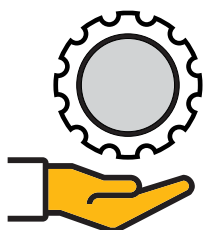

## LA CONCEPTION

Des produits conçus pour durer :

- Une qualité et durabilité des matériaux utilisés dans nos machines.
- Des machines associant performance et économie d'énergie tout au long de leur utilisation.
- 100% de nos produits sont réparables.
- Une disponibilité des pièces détachées plus de 10 ans après l'arrêt des produits.

## LA PRODUCTION

Éthique et responsable :

- Une conformité aux normes les plus exigeantes.
- Une application de la directive ROHS (non-utilisation de substances nocives) et intégration des futures normes telle que l'EuP (Energy Using Product).
- Un choix de partenaires européens permettant une réduction des transports et de leur impact écologique.

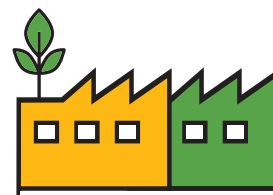

## LES RESSOURCES

Une gestion durable des ressources :

- Une réduction des emballages dès la conception et une diminution des déchets de production.
- Une précision des machines réduisant le gaspillage en cuisine.
- Des produits recyclables à plus de 95%.
- Une participation aux modalités de collecte et de recyclage en vigueur dans chaque pays.



## LES HOMMES

Une entreprise socialement engagée :

- Une politique de développement individuel de nos collaborateurs et une promotion de l'éthique.
- Un respect des standards de l'Organisation Internationale du Travail.
- Un partage de nos exigences RSE avec nos partenaires et leur accompagnement dans cette démarche.



# robot coupe®

## À VOTRE SERVICE

Robot-Coupe n'est pas seulement un fabricant. C'est une entreprise humaine dont les qualités d'écoute et de service sont mises en oeuvre dans le monde entier pour améliorer le quotidien des professionnels. Le client dicte notre action et son accompagnement.

## UNE PRÉSENCE SUR LE TERRAIN

Robot-Coupe est à vos côtés :

- Démonstration des dernières machines Robot-Coupe
- Audit de votre matériel de cuisine
- Formation technique au sein de votre restaurant ou dans les cuisines Robot-Coupe
- Accompagnement dans le suivi de vos machines, en terme de réparation, entretien et remplacement de pièces détachées
- Partage d'expériences



“ Un partenaire de confiance qui m'apporte une véritable tranquillité d'esprit ”

Faites une demande de démonstration sur notre site internet [robot-coupe.com](https://robot-coupe.com)



## UN SERVICE AU QUOTIDIEN

Robot-Coupe vous guide dans l'usage de votre machine :



1 Scannez le QR Code de votre machine



 **Easy Guide**

- 2 • Obtenez l'accès de votre page produit sur [robot-coupe.com](https://robot-coupe.com) et consultez tous les contenus qui faciliteront votre quotidien : vidéos de formation à l'utilisation, au nettoyage et à l'entretien, accessoires, notices d'utilisation et de sécurité.

## UN PARTENAIRE DE CONFIANCE



### Un service clients de qualité

Robot-Coupe dispose d'une équipe dédiée pour répondre à toutes les questions et guider dans le choix des équipements : devis, commandes, facturation, organisation du transport... La livraison des machines et accessoires est assurée avec fiabilité dans les 48h. Les pièces détachées sont expédiées sous 24h, grâce au site SAV. Plus de 98% des commandes sont expédiées selon le délai convenu.



### Une assistance technique pointue

Robot-Coupe a complété son dispositif par une équipe spécialisée et formée pour apporter un conseil technique efficace et rapide : aide au diagnostic, réparations, modalités d'entretien, tutoriels vidéo...

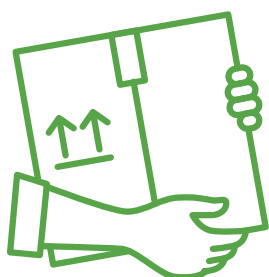

### Un centre de logistique performant

Robot-Coupe rassemble dans un entrepôt tout son stock de machines et pièces détachées pour garantir les délais de livraison rapide. Plus de 90% des références sont disponibles sur stock. Une équipe de préparateurs a pour mission de suivre, organiser avec soin les commandes et assurer la traçabilité des expéditions.



### Un service après-vente efficace

Le site internet [savfrance.robot-coupe.fr](http://savfrance.robot-coupe.fr) est un outil précis et rapide pour s'informer et/ou commander :

- Consultation des pièces détachées avec des schémas éclatés, schémas électriques.
- Recherche multicritères par prix, références, N° de série, nom du modèle...
- Commande en temps réel de pièces détachées.

# robot coupe®

## VOUS ACCOMPAGNE

- |   |   |  |
|---|---|--|
| <p><b>1</b> <b>MIDI CATALOGUE</b><br/>France<br/>Réf. 450 899</p> | <p><b>2</b> <b>GUIDE SÉLECTION</b><br/>Disques<br/>Réf. 430 401</p> | <p><b>3</b> <b>LIVRE RECETTES</b><br/>Solutions Fraîcheur et Vitamines - Réf. 451 737<br/>Solutions Nutrition Santé - Réf. 451 530<br/>Robot Cook - Réf. 450 957</p> |
|---|---|--|



## SUR LES SALONS EN 2024



Smarth - Toulouse	du 28 au 30 Janvier	Egast - Strasbourg	du 17 au 20 Mars
Food in Sud - Marseille	du 28 au 30 Janvier	Food Hôtel Tech - Paris	3 et 4 Avril
Agecotel - Nice	du 4 au 6 Février	RestauCo - Paris	4 Juin
Rest'hôtel - Rennes	11 et 12 Février	Equip'hôtel - Paris	du 3 au 7 Novembre
Sandwich & Snack show - Paris	12 et 13 Mars		

# DANS VOS MAGASINS & SHOWROOMS



**Set 3 displays**

Réf. 451 581 / Prix : 150€

Dimensions : L126 x H60 x P40 cm



**ILV Disques R 301**  
Réf. 450 367

**ILV Disques CL 50**  
Réf. 450 366

**Présentoir 3 machines**  
Réf. 407 818 / Prix : 350€  
Fronton seul : Réf. 430 356

**Présentoir mixte**  
Réf. 450 421 / Prix : 230€  
Fronton seul : Réf. 450 767

**Présentoir mixers plongeants**  
Réf. 407 435 / Prix : 230€  
Fronton seul : Réf. 430 323

# robot coupe®

## VOUS ACCOMPAGNE

AVEC TOUTES NOS VIDEOS SUR LA CHAÎNE YOUTUBE



Vidéo Robot-Coupe R 301 Ultra



Vidéo Robot-Coupe CL 50 Ultra



Vidéo Robot-Coupe J 100

VIDÉOS AUSSI SUR  
**robot-coupe.fr**

## SUR NOS RESEAUX SOCIAUX



**LinkedIn**  
robot-coupe-official



**Facebook**  
RobotCoupeOfficial



**Youtube**  
Robot-Coupe Official



**Instagram**  
robotcoupe\_official

## ET AVEC NOTRE SERVICE APRES-VENTE



### Support Online

pour nous remonter toutes vos demandes au sujet de commandes non conformes, de demandes de supports techniques ou de dommages transports.



Commande Pièces détachées sur notre site internet SAV.

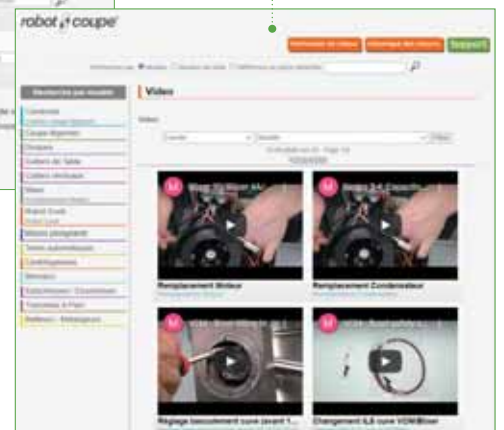

### Vidéos SAV

Destinées à former vos techniciens.

En qualité de distributeur Robot-Coupe, bénéficiez de 5% de remise supplémentaire en commandant directement vos pièces détachées sur notre site internet.



## UN SITE INTERNET COMPLET



NOUVEAU



- **Design réactif et convivial:** accès facile aux informations quel que soit votre appareil (ordinateur de bureau, mobile, tablette)
- **Formez-vous avec nos vidéos :** découverte, mise en service, utilisation et entretien !

## POUR VOUS, DISTRIBUTEURS ET BE



- **Accès réservé :** consultez et téléchargez fiches spécifications, documentations commerciales, notices techniques pour vos DOE, figurines aux formats DWG, DXF, IFC et RFA, ainsi que les fiches consignes et sécurité.

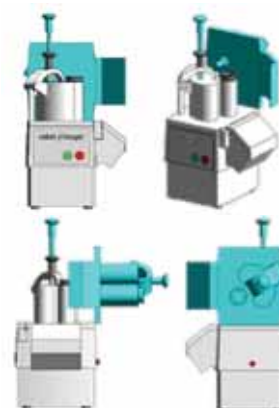

## POUR VOS CLIENTS

- **Guide de sélection :** trouver la bonne machine en quelques clics seulement.
- **Enregistrez votre machine :** téléchargez la notice d'utilisation et les fiches consignes de sécurité.

# robot coupe®

**DES SOLUTIONS POUR TOUS LES MÉTIERS**

## RESTAURATION COMMERCIALE



### RESTAURATION RAPIDE

Fast-Food  
Fast-Good  
Bars à jus  
Vente à emporter  
Saladeries-Sandwicheries  
Cafétérias Self-Service  
Food Courts



## RESTAURATION COLLECTIVE



### RESTAURATION SCOLAIRE

Crèches  
Ecoles maternelles  
et primaires  
Collèges - Lycées  
Universités  
Cuisines centrales



## ARTISANS ET GMS



### BOULANGERS PÂTISSIERS

Boulangers  
Pâtisiers  
Salons de thé  
Glaciers  
Chocolatiers  
Confiseurs



## RESTAURATION COMMERCIALE

### RESTAURATION A TABLE

Brasseries  
Restaurants traditionnels  
Restaurants à thèmes  
Restaurants de chaînes  
Restaurants bistro  
Restaurants gastronomiques

### RESTAURATION HÔTELIÈRE

Hôtels toutes catégories  
Banqueting  
Centres de vacances  
Campings  
Restaurant du personnel



## RESTAURATION COLLECTIVE

### RESTAURATION D'ENTREPRISE

Restaurants d'entreprises  
Restaurants administratifs  
Bases vies  
Armées  
Prisons  
Cuisines Centrales

### RESTAURATION SANTÉ

Maisons de retraite - EHPAD  
Hôpitaux-Cliniques  
Centres d'Accueil Spécialisés  
Cuisines Centrales



## ARTISANS ET GMS

### CHARCUTIERS TRAITEURS

Bouchers-Charcutiers  
Poissonniers  
Traiteurs organisateur  
de réception

### SUPERMARCHÉS HYPERMARCHÉS

Fraîche-découpe  
Primeurs  
Bar à jus  
Traiteurs  
Snacking  
Food Courts



#THEsolution

robot 



## AMÉLIORER LE QUOTIDIEN DE L'UTILISATEUR

Moins de tâches manuelles pour plus de confort



## GAGNER DU TEMPS

Augmenter la productivité

JUS ULTRA-FRAIS  
2L = 1min



FRITES MAISON  
20kg = 4min



MACÉDOINE  
10kg = 2min



SOUPE  
45L = 6min



MAYONNAISE  
2L = 1min



LÉGUMES ÉMINCÉS  
300kg = 1h





Exemples :

### GAGNER DE L'ARGENT

Retour sur investissement en moins de 6 mois !



Investir dans un CL 50  
= **Economiser** 1 heure de travail  
par jour.



Investir dans un Robot Cook  
= **Economiser** 20 minutes par  
service.



### BOOSTER SA CRÉATIVITÉ

Laisser libre cours à son imagination



### SATISFAIRE LES CONSOMMATEURS



**ORIGINE ET FRAÎCHEUR  
DES PRODUITS**



**FAIT MAISON**



**LOCAL**



**PRODUITS DE SAISON**

# GUIDE DE SÉLECTION PAR SECTEURS D'ACTIVITÉ

S'inscrit dans la procédure HACCP

## SANTÉ : HÔPITAUX - CLINIQUES - MAISON DE RETRAITE - CRÈCHES

NOMBRE DE COUVERTS/JOUR :	JUSQU'À 150		150 / 350		350 / 700		PLUS DE 700	
	FRAIS	50% FRAIS + 50% autres gammes	FRAIS	50% FRAIS + 50% autres gammes	FRAIS	50% FRAIS + 50% autres gammes	FRAIS	50% FRAIS + 50% autres gammes
Matériel préconisé :	↓	↓	↓	↓	↓	↓	↓	↓
LÉGUMERIE	EP 10 ES 10	ES 10	EP 10 ES 10	EP 10 ES 10	EP 25 ES 10	EP 15 ES 10	EP 25 ES 10	EP 25 ES 10
ZONE DE PRÉPARATION	CL 50 R 5 - 2V MP 350 RM 8	CL 50 R 4 MP 350 RM 8	CL 52 R 7 V.V. MP 450 RM 8	CL 52 R 7 V.V. MP 450 RM 8	CL 55 <sup>(1)</sup> R 10 V.V. MP 550 RM 8	CL 52 R 8 MP 550 RM 8	CL 60 V.V. <sup>(2)</sup> R 10 V.V. MP 600 RM 8	CL 60 <sup>(1)</sup> R 10 MP 600 RM 8
PRÉPARATION DE RÉGIME ET MIXÉS	Blixer® 4 Blixer® 4 V.V. CMP 250 V.V.	Blixer® 4 Blixer® 4 V.V. CMP 250 V.V.	Blixer® 5 - 2V CMP 300 V.V.	Blixer® 5 - 2V CMP 300 V.V.	Blixer® 7 V.V. CMP 350 V.V.	Blixer® 5 - 2V CMP 350 V.V.	Blixer® 30 CMP 350 V.V.	R 10 Blixer® 30 CMP 350 V.V.
DISTRIBUTION	TP 180 J 80	TP 180 J 80	TP 180 J 80	TP 180 J 80	TP 180 J 100	TP 180 J 100	TP 180 J 100	TP 180 J 100

## ÉDUCATION : ÉCOLES - COLLÈGES - LYCÉES - CROUS / RESTAURATION D'ENTREPRISES

NOMBRE DE COUVERTS/JOUR :	JUSQU'À 150		150 / 350		350 / 700		PLUS DE 700	
	FRAIS	50% FRAIS + 50% autres gammes	FRAIS	50% FRAIS + 50% autres gammes	FRAIS	50% FRAIS + 50% autres gammes	FRAIS	50% FRAIS + 50% autres gammes
Matériel préconisé :	↓	↓	↓	↓	↓	↓	↓	↓
LÉGUMERIE	EP 10 Combinée	ES 10	EP 15 Combinée	EP 10 Combinée	EP 25 ES 10	EP 25 ES 10	EP 25 ES 10	EP 25 ES 10
ZONE DE PRÉPARATION	CL 50 R 4 V.V. MP 350 RM 8	CL 50 R 3 MP 350 RM 8	CL 52 R 5 V.V. MP 450 RM 8	CL 52 R 3 MP 450 RM 8	CL 55 <sup>(1)</sup> R 7 V.V. MP 550 RM 8	CL 52 R 5 - 2V MP 550 RM 8	CL 60 V.V. <sup>(1)</sup> R 10 - R 10 V.V. MP 600 RM 8	CL 55 <sup>(1)</sup> R 10 MP 600 RM 8
DISTRIBUTION	TP 180 J 80	TP 180 J 80	TP 180 J 80	TP 180 J 80	TP 180 J 100	TP 180 J 100	TP 180 J 100	TP 180 J 100

## AUTRES SECTEURS D'ACTIVITÉS : consultez votre responsable commercial Robot-Coupe

<sup>(1)</sup> 2 goulottes  
<sup>(2)</sup> 3 goulottes

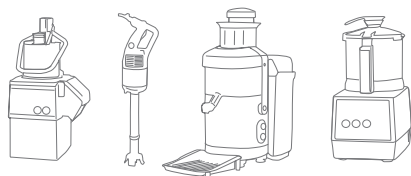

## COLLECTION DE DISQUES

PAGE 40

## COUPE-LÉGUMES

PAGE 56

## CUTTERS

PAGE 82

## ROBOT COOK®

PAGE 104

## BLIXER®

PAGE 108

## KITCHEN BLENDERS

PAGE 128

## MIXERS PLONGEANTS

PAGE 134

## EXTRACTEURS DE JUS

PAGE 158

## TAMIS AUTOMATIQUES

PAGE 165

## BATTEURS MÉLANGEURS

PAGE 170

## ÉPLUCHEUSES ESSOREUSE

PAGE 176

## DONNÉES TECHNIQUES

(dimensions, poids...) PAGE 182

## TRANCHEUR À PAIN

PAGE 181

# COMBINÉS

## CUTTERS & COUPE-LÉGUMES





## 2 MACHINES EN UNE !

Compact et multifonction, le Combiné cutter & coupe-légumes de Robot-Coupe est l'allié au quotidien des Chefs dans toutes les cuisines mêmes les plus petites.



# COMBINÉS

## CUTTERS & COUPE-LÉGUMES

4 MACHINES en 1!



**Redémarrage automatique par le poussoir :** confort de travail et rapidité d'exécution.

**Grande goulotte:** Légumes volumineux

NOUVEAU



**Couvercle :** Prévu pour permettre d'ajouter des liquides ou ingrédients en cours de fabrication.

**Goulotte cylindrique avec Poussoir Exactitube:**

- Ø58 mm : produits longs
- Ø39 mm : ingrédients de petit calibre

**Poignée** ergonomique pour une manipulation aisée de la cuve.

**Easy Guide**



**Ejection latérale :** gain de place et confort d'utilisation.



Nettoyage facile en machine

**Variation de vitesse :** de 300 à 3 500 tr/mn pour une plus grande variété d'applications.



INNOVATION

**Couteau fond de cuve,** pour travailler aussi bien les petites que les grandes quantités. Couteau lisse amovible inclus. Couteaux cranté et denté disponibles en option.



Gamme de 28 disques disponibles en option.

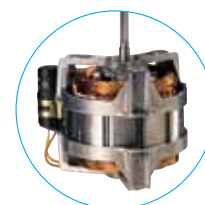

MOTEUR ASYNCHRONE

## FONCTION CUTTER



## FONCTION COUPE-LÉGUMES

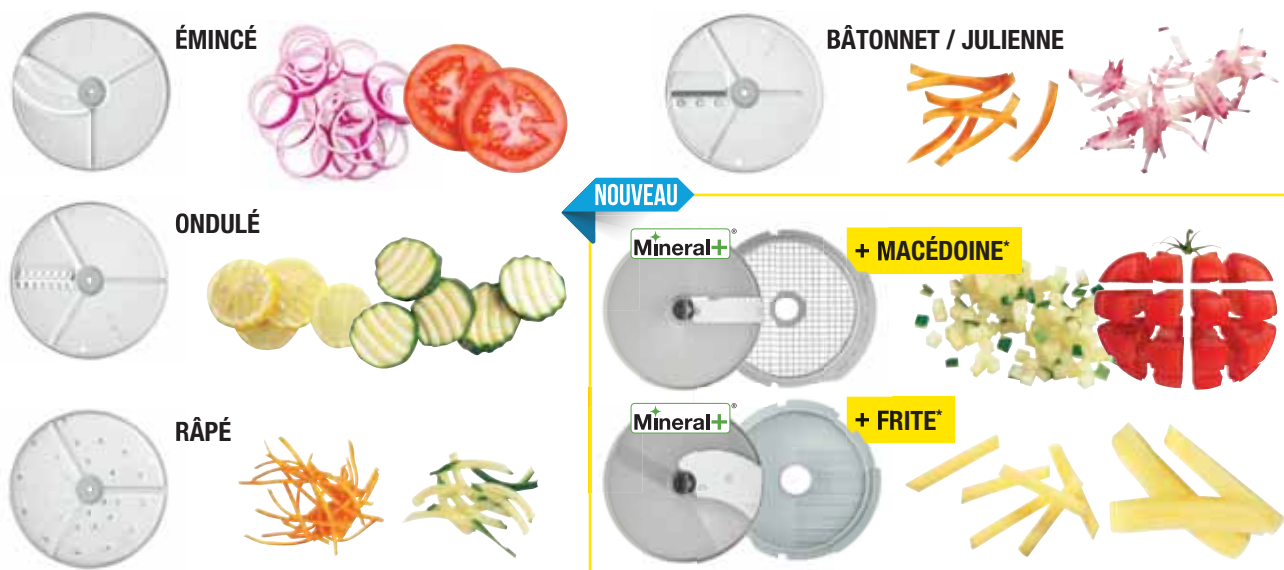

\* Pour R 402, R 402 V.V, R 502, R 502 V.V, R 752, R 752 V.V.

## FONCTION EXTRACTEUR DE JUS & COULIS\*

- Extraction de jus de fruits et légumes pour mises en bouche, verrines, sauces, soupes, sorbets et glaces, smoothies, confitures, pâtes de fruits...
- Fonction coulis pour extraire des jus riches en pulpe de fruits et légumes cuits ou à chair tendre.

## FONCTION PRESSE-AGRUMES

- Pour tout type d'agrumes.



\* Disponible pour R 201 XL, R 211 XL, R 301, R 301 Ultra, R 401, R 402, R 402 V.V.

## COMBINÉS CUTTERS & COUPE-LÉGUMES



### RÂPÉ / ÉMINCÉ / ONDULÉ / BÂTONNET - JULIENNE

#### R 201 XL



EN OPTION  
**23**  
DISQUES

EN OPTION  
**3**  
COUTEAUX

2,9 L

- Monophasé
- 1 vitesse
- Ejection cuve
- Kit extracteur de jus et coulis\*

#### R 101 XL



EN OPTION  
**23**  
DISQUES

EN OPTION  
**3**  
COUTEAUX

1,9 L

- Monophasé
- 1 vitesse
- Ejection cuve

#### R 211 XL



EN OPTION  
**23**  
DISQUES

EN OPTION  
**3**  
COUTEAUX

2,9 L

- Monophasé
- 1 vitesse
- Kit extracteur de jus et coulis\*

#### R 301 Ultra



EN OPTION  
**23**  
DISQUES

EN OPTION  
**3**  
COUTEAUX

3,7 L

- Monophasé
- 1 vitesse
- Kit extracteur de jus et coulis\*

#### R 301



EN OPTION  
**23**  
DISQUES

EN OPTION  
**3**  
COUTEAUX

3,7 L

- Monophasé
- 1 vitesse
- Kit extracteur de jus et coulis\*



## RÂPÉ / ÉMINCÉ / ONDULÉ / BÂTONNET - JULIENNE

### + MACÉDOINE + FRITE

#### R 402 V.V.



- Monophasé
- Vitesse variable
- Kit extracteur de jus et coulis\*

#### R 402



- Monophasé ou triphasé
- 2 vitesses
- Kit extracteur de jus et coulis\*

#### R 502 V.V.



- Monophasé
- Vitesse variable
- R-Mix®
- Accessoire presse-purée\*

#### R 502



- Triphasé
- 2 vitesses
- Accessoire presse-purée\*

#### R 752 V.V.



- Monophasé
- Vitesse variable
- R-Mix®
- Equipement presse-purée\*

#### R 752



- Triphasé
- 2 vitesses
- Equipement presse-purée\*

#### R 401



- Monophasé
- 1 vitesse
- Kit extracteur de jus et coulis\*

\*Accessoire en option

R-Mix® : Fonction mélange en rotation inverse

Modèles	Quantité maximum en fonction cutter	Débit horaire en fonction coupe-légumes	Nombre de couverts
R 101 XL	0,8 kg	20 kg/h	1 à 50
R 201 XL	1,0 kg	25 kg/h	1 à 50
R 211 XL	1,0 kg	40 kg/h	1 à 50
R 301 / R 301 Ultra	1,5 kg	50 kg/h	1 à 100
R 401 / R 402 / R 402 V.V.	2,5 kg	50 kg/h	1 à 100
R 502 / R 502 V.V.	3,2 kg	150 kg/h	50 à 300
R 752 / R 752 V.V.	3,8 kg	250 kg/h	200 à 600

## COMBINÉS CUTTERS & COUPE-LÉGUMES



Surface 87 cm<sup>2</sup>



Surface 87 cm<sup>2</sup>



### R 101 XL

Moteur	Asynchrone
Puissance	450 W
Voltage	Monophasé 230 V
Vitesse	1 500 tr/mn
Pulse	✓
Cutter	Cuve 1,9 L matériau composite
<b>Couteau</b>	Lames lisses en inox - <b>Inclus</b>
Coupe-légumes	Goulotte demi-lune Goulotte cylindrique Ø 58 mm
Ejection	Dans la cuve
<b>Disques</b>	Eminceur 2 mm, Râpeur 2 mm - <b>Inclus</b>

### R 201 XL

Moteur	Asynchrone
Puissance	550 W
Voltage	Monophasé 230 V
Vitesse	1 500 tr/mn
Pulse	✓
Cutter	Cuve 2,9 L matériau composite avec poignée
<b>Couteau</b>	Lames lisses en inox - <b>Inclus</b>
Coupe-légumes	Goulotte demi-lune Goulotte cylindrique Ø 58 mm
Ejection	Dans la cuve
<b>Disques</b>	Eminceur 2 mm, Râpeur 2 mm - <b>Inclus</b>

Choisissez votre modèle :



R 101 XL	Réf.	€
R 101 XL 230V/50/1	22580D	<b>615,00</b>
2 disques		

R 201 XL	Réf.	€
R 201 XL 230V/50/1	22570D	<b>970,00</b>
2 disques		

Collection complète de disques page 42



Choisissez vos options :



Options	R 101 XL		R 201 XL	
	Réf.	€	Réf.	€
Couteau cranté <b>Spécial Broyages Pâtisserie</b>	27138	<b>110,00</b>	27138	<b>110,00</b>
Couteau denté <b>Spécial Herbes Épices</b>	27061	<b>110,00</b>	27061	<b>110,00</b>
Couteau lisse supplémentaire	27055	<b>98,00</b>	27055	<b>98,00</b>
Kit extracteur de jus et de coulis	-	-	27393	<b>329,00</b>
Accessoire presse-agrumes	-	-	27392	<b>198,00</b>



## R 211 XL

Moteur	Asynchrone
Puissance	550 W
Voltage	Monophasé 230 V
Vitesse	1 500 tr/mn
Pulse	✓
Cutter	Cuve 2,9 L matériau composite avec poignée
<b>Couteau</b>	Lames lisses en inox - <b>Inclus</b>
Coupe-légumes	Goulotte demi-lune Goulotte cylindrique Ø 58 mm
Ejection	Continue
<b>Disques</b>	Eminceur 2 mm, Eminceur 4 mm, Râpeur 2 mm, Bâtonnet-Julienne 2x2 mm - <b>Inclus</b>

Choisissez  
votre modèle :

R 211 XL	Réf.	€
R 211 XL 230V/50/1 4 disques	2124D	<b>1 210,00</b>

Collection complète de disques page 42



R 211 XL		
Options	Réf.	€
Couteau cranté <b>Spécial Broyages Pâtisserie</b>	27138	<b>110,00</b>
Couteau denté <b>Spécial Herbes Épices</b>	27061	<b>110,00</b>
Couteau lisse supplémentaire	27055	<b>98,00</b>
Kit extracteur de jus et de coulis	27393	<b>329,00</b>
Accessoire presse-agrumes	27392	<b>198,00</b>



## KIT EXTRACTEUR DE JUS ET COULIS

- Extraction de jus de fruits et légumes pour mises en bouche, verrines, sauces, soupes, sorbets et glaces, smoothies, confitures, pâtes de fruits...
- Fonction coulis pour extraire des jus riches en pulpe de fruits et légumes cuits ou à chair tendre.
- Fonction presse-agrumes pour tout type d'agrumes.
- Remplace de nombreux outils manuels :

### FONCTION COULIS

+

### FONCTION PRESSE-AGRUMES



Goulotte grande  
capacité 75x90 mm



COULIS DE FRAMBOISES  
POUR SORBETS



COULIS POUR VERRINES



LAIT DE COCO



JUS DE CITRON



TARTE AU CITRON



JUS D'ORANGE



	Réf.	€
Kit Extracteur de jus et coulis pour R 201 XL / R 211 XL	27393	<b>329,00</b>
Kit Extracteur de jus et coulis pour R 301 / R 301 Ultra / R 401 / R 402 / R 402 V.V	27396	<b>329,00</b>
Accessoire presse-agrumes pour R 201 XL / R 211 XL	27392	<b>198,00</b>
Accessoire presse-agrumes pour R 301 / R 301 Ultra / R 401 / R 402 / R 402 V.V.	27395	<b>198,00</b>



Surface 104 cm<sup>2</sup>Surface 104 cm<sup>2</sup>

## R 301

Moteur	Asynchrone
Puissance	650 W
Voltage	Monophasé 230 V
Vitesse	1 500 tr/mn
Pulse	✓
Cutter	Cuve 3,7 L matériau composite
<b>Couteau</b>	Lames lisses en inox - <b>Inclus</b>
Coupe-légumes	Goulotte demi-lune 1,6 L Goulotte cylindrique Ø 58 mm
Ejection	Continue
<b>Disques</b>	Eminceur 2 mm, Eminceur 4 mm, Râpeur 2 mm, Bâtonnet-Julienne 2x2 mm - <b>Inclus</b>

Choisissez  
votre modèle :



R 301	Réf.	€
R 301 230V/50/1 4 disques	2523	<b>1 625,00</b>



## R 301 Ultra

Moteur	Asynchrone
Puissance	650 W
Voltage	Monophasé 230 V
Vitesse	1 500 tr/mn
Pulse	✓
Cutter	Cuve 3,7 L inox
<b>Couteau</b>	Lames lisses en inox - <b>Inclus</b>
Coupe-légumes	Goulotte demi-lune 1,6 L Goulotte cylindrique Ø 58 mm
Ejection	Continue
<b>Disques</b>	Eminceur 2 mm, Eminceur 4 mm, Râpeur 2 mm, Bâtonnet-Julienne 2x2 mm - <b>Inclus</b>

R 301 Ultra	Réf.	€
R 301 Ultra 230V/50/1 4 disques	2546	<b>1 910,00</b>

Collection complète de disques page 42



Choisissez  
vos options :



Options	R 301		R 301 Ultra	
	Réf.	€	Réf.	€
Couteau cranté <b>Spécial Broyages Pâtisserie</b>	27288	<b>110,00</b>	27288	<b>110,00</b>
Couteau denté <b>Spécial Herbes Épicées</b>	27287	<b>110,00</b>	27287	<b>110,00</b>
Couteau lisse supplémentaire	27286	<b>98,00</b>	27286	<b>98,00</b>
Accessoire cutter (cuve, couvercle, couteau)	27272	<b>250,00</b>	27278	<b>507,00</b>
Kit extracteur de jus et de coulis	27396	<b>329,00</b>	27396	<b>329,00</b>
Accessoire presse-agrumes	27395	<b>198,00</b>	27395	<b>198,00</b>

## COMBINÉS CUTTERS & COUPE-LÉGUMES

**NOUVEAU**



### R 401

Moteur	Asynchrone
Puissance	700 W
Voltage	Monophasé 230 V
Vitesse	1 500 tr/mn
Pulse	✓
Support moteur	Métallique
Cutter	Cuve 4,5 L inox
<b>Couteau</b>	Lames lisses en inox - <b>Inclus</b>
Coupe-légumes	Goulotte demi-lune 1,6 L Goulotte cylindrique Ø 58 mm et Ø 39 mm, poussoir Exactitube - <b>Inclus</b> Cuve inox
Ejection	Continue
D-Clean Kit	-
<b>Disques</b>	Non inclus

Choisissez votre modèle :



R 401 - 4 disques	Réf.	€
R 401 230V/50/1	2425	<b>2 100,00</b>
Pack 4 disques	1904	<b>227,00</b>
R 401 sans disque	Réf.	€
R 401 230V/50/1	2425	<b>2 100,00</b>

Collection complète de disques page 42



**NOUVEAU**



### R 402

Moteur	Asynchrone
Puissance	750 W
Voltage	Monophasé 230 V      Triphasé 400 V
Vitesse	500-1 500 tr/mn      750-1 500 tr/mn
Pulse	✓
Support moteur	Métallique
Cutter	Cuve 4,5 L inox
<b>Couteau</b>	Lames lisses en inox - <b>Inclus</b>
Coupe-légumes	Goulotte demi-lune 1,6 L Goulotte cylindrique Ø 58 mm et Ø 39 mm, poussoir Exactitube - <b>Inclus</b> Cuve inox
Ejection	Continue
D-Clean Kit	<b>Inclus</b>
<b>Disques</b>	Non inclus

R 402 - 4 disques	Réf.	€
R 402 230V/50/1	2453	<b>2 295,00</b>
Pack 4 disques	1904	<b>227,00</b>
R 402 400V/50/3	2433	<b>2 295,00</b>
Pack 4 disques	1904	<b>227,00</b>

R 402 - 6 disques	Réf.	€
R 402 230V/50/1	2453	<b>2 295,00</b>
Pack 6 disques	1905W	<b>444,00</b>
R 402 400V/50/3	2433	<b>2 295,00</b>
Pack 6 disques	1905W	<b>444,00</b>

R 402 sans disque	Réf.	€
R 402 230V/50/1	2453	<b>2 295,00</b>
R 402 400V/50/3	2433	<b>2 295,00</b>

**R 401 / R 402**

Choisissez vos options :



Options	Réf.	€
Couteau cranté <b>Spécial Broyages Pâtisserie</b>	27346	<b>110,00</b>
Couteau denté <b>Spécial Herbes Épices</b>	27345	<b>110,00</b>
Couteau lisse supplémentaire	27344	<b>98,00</b>
Accessoire cutter (cuve, couvercle, couteau)	27342	<b>523,00</b>
Kit extracteur de jus et de coulis	27396	<b>329,00</b>
Accessoire presse-agrumes	27395	<b>198,00</b>

NOUVEAU



## R 402 V.V.

Moteur	Asynchrone
Puissance	1 000 W
Voltage	Monophasé 230 V
Vitesse	300 à 3 500 tr/mn en cutter 300 à 1 000 tr/mn en coupe-légumes
Pulse	✓
Support moteur	Métallique
Cutter	Cuve 4,5 L inox
<b>Couteau</b>	Lames lisses en inox - <b>Inclus</b>
Coupe-légumes	Goulotte demi-lune 1,6 L Goulotte cylindrique Ø 58 mm et Ø 39 mm, poussoir Exactitube - <b>Inclus</b> Cuve inox
Ejection	Continue
D-Clean Kit	<b>Inclus</b>
<b>Disques</b>	Non inclus

Choisissez  
votre modèle :



R 402 V.V. - 4 disques	Réf.	€
R 402 V.V. 230V/50/1	2444	<b>2 825,00</b>
Pack 4 disques	1904	<b>227,00</b>
R 402 V.V. - 6 disques	Réf.	€
R 402 V.V. 230V/50/1	2444	<b>2 825,00</b>
Pack 6 disques	1905W	<b>444,00</b>
R 402 V.V. sans disque	Réf.	€
R 402 V.V. 230V/50/1	2444	<b>2 825,00</b>

Collection complète de disques page 42



Options	Réf.	€
Couteau cranté <b>Spécial Broyages Pâtisserie</b>	27346	<b>110,00</b>
Couteau denté <b>Spécial Herbes Épices</b>	27345	<b>110,00</b>
Couteau lisse supplémentaire	27344	<b>98,00</b>
Accessoire cutter (cuve, couvercle, couteau)	27342	<b>523,00</b>
Kit extracteur de jus et de coulis	27396	<b>329,00</b>
Accessoire presse-agrumes	27395	<b>198,00</b>





## PRESSE-PURÉE

MODÈLES R 502, R 502 V.V., R 752, R 752 V.V.



Accessoire  
Presse-purée



**Goulotte d'alimentation**  
(R 502 et R 502 V.V.  
uniquement)

1



**Pale**

**Grille purée :**  
3 mm ou 6 mm

**Disque évacuateur  
spécial purée**

Équipement  
Presse-purée

2

L'accessoire presse-purée se compose de :

- une goulotte d'alimentation pour faciliter le chargement des pommes de terre (pour R 502 et R 502 V.V. uniquement)
- une pale
- une grille spéciale Ø 3 mm ou 6 mm
- un disque évacuateur spécial purée



	Réf.	€
Accessoire presse-purée Ø 3 mm (R 502 et R 502 V.V.) 1 + 2	28207	404,00
Équipement presse-purée Ø 3 mm 2	28208	252,00
Accessoire presse purée Ø 6 mm (R 502 et R 502 V.V.) 1 + 2	28209	404,00
Équipement presse-purée Ø 6 mm 2	28210	252,00



## R 502

Moteur	Asynchrone
Puissance	900 W
Voltage	Triphasé 400 V
Vitesse	750 tr/mn - 1 500 tr/mn

Pulse	✓
Support moteur	Métallique
Cutter	Cuve 5,9 L inox
Bras raqueur	✓
<b>Couteau</b>	Lames lisses en inox - <b>Inclus</b> Outil de nettoyage couteau - <b>Inclus</b>
Coupe-légumes	Goulotte demi-lune 2,2 L Goulotte cylindrique Ø 58 mm et Ø 39 mm, poussoir Exactitube - <b>Inclus</b>
Ejection	Continue
D-Clean Kit	<b>Inclus</b>
<b>Disques</b>	Non inclus

Choisissez votre modèle :

R 502 Restauration Traiteur	Réf.	€
R 502 400V/50/3	2382	<b>2 905,00</b>
Pack 6 disques	1929WF	<b>773,00</b>
R 502 Collectivités	Réf.	€
R 502 400V/50/3	2382	<b>2 905,00</b>
Pack 8 disques	1927WF	<b>925,00</b>
R 502 Nutrition Fraîcheur	Réf.	€
R 502 400V/50/3	2382	<b>2 905,00</b>
Pack 13 disques	1998WF	<b>1 444,00</b>
R 502 sans disque	Réf.	€
R 502 400V/50/3	2382	<b>2 905,00</b>



## R 502 V.V.

Moteur	Asynchrone
Puissance	1 500 W
Voltage	Monophasé 230 V
Vitesse	300 à 3 500 tr/mn en cutter 300 à 1 000 tr/mn en coupe-légumes

Pulse	✓
Support moteur	Métallique
Cutter	Cuve 5,9 L inox
Bras raqueur	✓
<b>Couteau</b>	Lames lisses en inox - <b>Inclus</b> Outil de nettoyage couteau - <b>Inclus</b>
Coupe-légumes	Goulotte demi-lune 2,2 L Goulotte cylindrique Ø 58 mm et Ø 39 mm, poussoir Exactitube - <b>Inclus</b>
Ejection	Continue
D-Clean Kit	<b>Inclus</b>
<b>Disques</b>	Non inclus

R 502 V.V. Restauration Traiteur	Réf.	€
R 502 V.V. 230V/50-60/1	2390	<b>3 550,00</b>
Pack 6 disques	1929WF	<b>773,00</b>
R 502 V.V. Collectivités	Réf.	€
R 502 V.V. 230V/50-60/1	2390	<b>3 550,00</b>
Pack 8 disques	1927WF	<b>925,00</b>
R 502 V.V. Nutrition Fraîcheur	Réf.	€
R 502 V.V. 230V/50-60/1	2390	<b>3 550,00</b>
Pack 13 disques	1998WF	<b>1 444,00</b>
R 502 V.V. sans disque	Réf.	€
R 502 V.V. 230V/50-60/1	2390	<b>3 550,00</b>

Collection complète de disques page 42



Choisissez vos options :



Options	Réf.	€
Couteau cranté <b>Spécial Broyages Pâtisserie</b>	27305	<b>181,00</b>
Couteau denté <b>Spécial Herbes Épices</b>	27304	<b>181,00</b>
Couteau lisse supplémentaire	27303	<b>169,00</b>
Accessoire cutter (cuve, couvercle, couteau)	27320	<b>567,00</b>
Outil de nettoyage couteau	49258	<b>32,00</b>
EasyLoader	49323	<b>170,00</b>
EasyStacker	49332	<b>130,00</b>

## COMBINÉS CUTTERS & COUPE-LÉGUMES

# COMBINÉS R 752 ET R 752 V.V.

- Polyvalents, compacts et toujours plus performants grâce à de plus grandes capacités de travail
- Une minuterie pour plus de confort d'utilisation
- De nouveaux accessoires toujours plus adaptés aux besoins des professionnels !

**Goulotte ajustable pour s'adapter à toutes les tailles de fruits et légumes !**



- Confort de travail
- Prévention des TMS
- Réduction de la pénibilité



**Goulotte Extra Large :**  
Jusqu'à 15 tomates ou 1 chou entier.



**Goulotte Cylindrique Ø 58 mm :** Coupe uniforme des produits longs.



**Poussoir Exactitube :**  
Goulotte Cylindrique avec Poussoir Exactitube Ø 39 mm coupe de petits fruits et légumes tels que : piments, cornichons pickles, saucisses sèches, asperges, oignons nouveaux, bananes, fraises, raisins...

**Ejection latérale :**  
Gain de place et confort d'utilisation.

**Couvercle :**  
Possibilité d'ajouter des liquides ou ingrédients en cours de fabrication.

### INNOVATION

**Ergonomie remarquable :**  
Lever avec mouvement assisté = moins d'efforts pour l'opérateur.

**Minuterie :**  
Encore plus de confort de travail, de précision et de régularité dans la réalisation des recettes.

### Easy Guide

**Puissance moteur :**  
Pour réaliser les préparations les plus exigeantes.



**Bras racleur :**  
Pour racleur facilement le couvercle et les bords de la cuve pendant le process.

**Cuve 7,5 L grande capacité avec poignée ergonomique :**  
Gagner du temps en augmentant la quantité travaillée.\*



**Livré avec couteau lisse tout inox :** 2 lames démontables et ajustables.



**Gamme de plus de 50 disques disponibles en option.**

Options pour R 752 et R 752 V.V.	Réf.	€
Couteau cranté inox <a href="#">Spécial Broyages Pâtisserie</a>	27308	<b>343,00</b>
Couteau denté inox <a href="#">Spécial Herbes Épices</a>	27307	<b>343,00</b>
Couteau lisse inox supplémentaire	27306	<b>330,00</b>
Accessoire cutter (cuve, couvercle, couteau)	27318	<b>999,00</b>
Lame crantée inférieure	49162	<b>57,00</b>
Lame crantée supérieure	49163	<b>57,00</b>
Lame dentée inférieure	49164	<b>57,00</b>
Lame dentée supérieure	49165	<b>57,00</b>
Lame lisse inférieure	49160	<b>53,00</b>
Lame lisse supérieure	49161	<b>53,00</b>
Équipement presse-purée 3 mm	28208	<b>252,00</b>
Équipement presse-purée 6 mm	28210	<b>252,00</b>
Brosse axe moteur	49257	<b>21,00</b>

\* Cuve de 5,9 L pour les R 502/ R 502 V.V. et 7,5 L pour les R 752/ R 752 V.V.

**RETOUR SOMMAIRE**



## R 752

Moteur	Asynchrone
Puissance	1 800 W
Voltage	Triphasé 400 V
Vitesse	750 tr/mn - 1 500 tr/mn

Pulse	✓
Support moteur	Métallique
Cutter	Cuve 7,5 L inox
Bras racleur	✓
<b>Couteau</b>	Tout inox, lames lisses démontables et ajustables - <b>Inclus</b>

Accessoires	Brosse axe moteur - <b>Inclus</b>
Coupe-légumes	Goulotte pleine-lune 4,4 L Goulotte cylindrique Ø 58 mm et Ø 39 mm, poussoir Exactitube - <b>Inclus</b>

Ejection Continue

D-Clean Kit **Inclus**

**Disques** Non inclus

Choisissez votre modèle :

R 752 Restauration Traiteur	Réf.	€
R 752 400V/50/3	2113	<b>3 505,00</b>
Pack 6 disques	1929WF	<b>773,00</b>
R 752 Collectivités	Réf.	€
R 752 400V/50/3	2113	<b>3 505,00</b>
Pack 8 disques	1927WF	<b>925,00</b>
R 752 Nutrition Fraîcheur	Réf.	€
R 752 400V/50/3	2113	<b>3 505,00</b>
Pack 13 disques	1998WF	<b>1 444,00</b>
R 752 sans disque	Réf.	€
R 752 400V/50/3	2113	<b>3 505,00</b>



## R 752 V.V.

Moteur	Asynchrone
Puissance	1 500 W
Voltage	Monophasé 230 V
Vitesse	300 à 3 500 tr/mn en cutter 300 à 1 000 tr/mn en coupe-légumes

Pulse	✓
Support moteur	Métallique
Cutter	Cuve 7,5 L inox
Bras racleur	✓
<b>Couteau</b>	Tout inox, lames lisses démontables et ajustables - <b>Inclus</b>

Accessoires	Brosse axe moteur - <b>Inclus</b>
Coupe-légumes	Goulotte pleine-lune 4,4 L Goulotte cylindrique Ø 58 mm et Ø 39 mm, poussoir Exactitube - <b>Inclus</b>

Ejection Continue

D-Clean Kit **Inclus**

**Disques** Non inclus

R 752 V.V. Restauration Traiteur	Réf.	€
R 752 V.V. 230V/50/1	2115	<b>4 080,00</b>
Pack 6 disques	1929WF	<b>773,00</b>
R 752 V.V. Collectivités	Réf.	€
R 752 V.V. 230V/50/1	2115	<b>4 080,00</b>
Pack 8 disques	1927WF	<b>925,00</b>
R 752 V.V. Nutrition Fraîcheur	Réf.	€
R 752 V.V. 230V/50/1	2115	<b>4 080,00</b>
Pack 13 disques	1998WF	<b>1 444,00</b>
R 752 V.V. sans disque	Réf.	€
R 752 V.V. 230V/50/1	2115	<b>4 080,00</b>

Choisissez vos options ci-contre :

Collection complète de disques page 42



# COLLECTION DE DISQUES





## LA PLUS GRANDE VARIÉTÉ DE COUPES !

Plus de 50 disques au choix pour réaliser des émincés, râpés, juliennes, frites, macédoines, brunoises et gaufrettes avec une qualité de coupe irréprochable en un minimum de temps. Économisez plusieurs heures travail par jour grâce aux Combinés et Coupe-Légumes de Robot-Coupe.

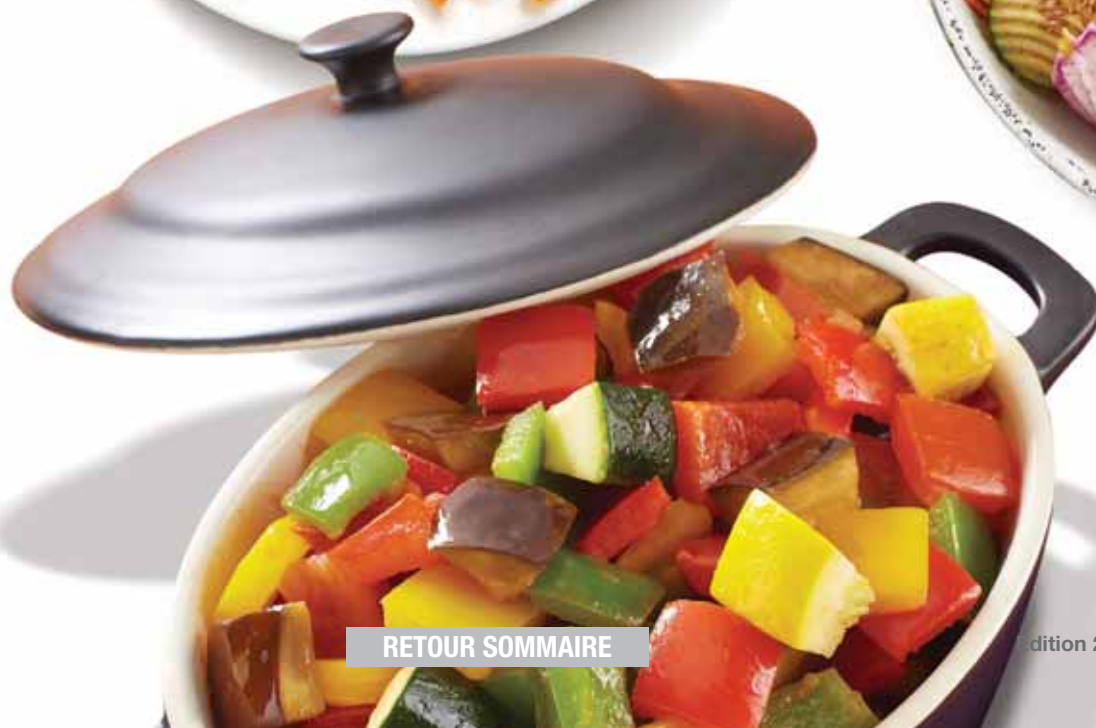





# COLLECTION DE DISQUES



## ESSENTIAL - Series 1-4

## EXPERT - Series 5-7

	R 101 XL R 201 XL R 211 XL R 301 R 301 Ultra R 401 CL 20	Prix €	R 402 R 402 V.V.	CL 40	Prix €	DISQUES	R 502/R 502 V.V. R 752/R 752 V.V. CL 50/CL 50 Ultra CL 52 /CL 55 CL 60/CL 60 V.V.	Prix €	CL 50 Gourmet	Prix €
<b>ÉMINCEURS</b> Marquage disque : ES 						Amandes 0,6 mm	28166W	125,00	28166W	125,00
						0,8 mm	28069W	125,00	28069W	125,00
	27051	61,00	27051		61,00	1 mm	28062W	125,00	28062W	125,00
	27555	61,00	27555		61,00	2 mm	28063W	125,00	28063W	125,00
	27086	61,00	27086		61,00	3 mm	28064W	125,00	28064W	125,00
	27566	61,00	27566		61,00	4 mm	28004W	125,00	28004W	125,00
	27087	61,00	27087		61,00	5 mm	28065W	125,00	28065W	125,00
	27786	61,00	27786		61,00	6 mm	28196W	125,00	28196W	125,00
						8 mm	28066W	125,00	28066W	125,00
						10 mm	28067W	125,00	28067W	125,00
						14 mm	28068W	125,00		
						PdT cuites 4 mm	27244W	393,00	27244W	393,00
					PdT cuites 6 mm	27245W	393,00	27245W	393,00	
<b>ONDULÉS</b> Marquage disque : ES 	27621	61,00	27621		61,00	2 mm	27068W	153,00	27068W	153,00
						3 mm	27069W	153,00	27069W	153,00
						5 mm	27070W	153,00	27070W	153,00
<b>RÂPEURS</b> Marquage disque : RG 	27588	61,00	27588	27148	61,00	1,5 mm	28056W	92,00	28056W	92,00
	27577	61,00	27577	27149	61,00	2 mm	28057W	92,00	28057W	92,00
	27511	61,00	27511	27150	61,00	3 mm	28058W	92,00	28058W	92,00
						4 mm	28073W	92,00	28073W	92,00
						5 mm	28059W	92,00	28059W	92,00
	27046	61,00	27046		61,00	6 mm				
						7 mm	28016W	92,00	28016W	92,00
	27632	61,00	27632		61,00	9 mm	28060W	92,00	28060W	92,00
	27764	70,00	27764		70,00	Parmesan	28061W	92,00	28061W	92,00
	27191	98,00	27191		98,00	PdT type Röstis	27164W	147,00	27164W	147,00
						PdT crues	27219W	164,00	27219W	164,00
27078	98,00	27078		98,00	Raifort 0,7 mm					
27079	98,00	27079		98,00	Raifort 1 mm	28055W	173,00	28055W	173,00	
27130	98,00	27130		98,00	Raifort 1,3 mm					
<b>BÂTONNETS JULIENNE</b> Marquage disque : J 						1 x 8 mm (tagliatelles)	28172W	173,00	28172W	173,00
						1 x 26 oignon/chou	28153W	229,00	28153W	229,00
	27080	70,00	27080		70,00	2 x 4 mm	27072W	173,00	27072W	173,00
	27081	70,00	27081		70,00	2 x 6 mm	27066W	173,00	27066W	173,00
						2 x 8 mm	27067W	173,00	27067W	173,00
						2 x 10 mm (tagliatelles)	28173W	173,00	28173W	173,00
	27599	70,00	27599		70,00	2 x 2 mm	28051W	173,00	28051W	173,00
						2,5 x 2,5 mm	28195W	173,00	28195W	173,00
						3 x 3 mm	28101W	173,00	28101W	173,00
	27047	70,00	27047		70,00	4 x 4 mm	28052W	173,00	28052W	173,00
27610	70,00	27610		70,00	6 x 6 mm	28053W	173,00	28053W	173,00	
27048	70,00	27048		70,00	8 x 8 mm	28054W	173,00	28054W	173,00	

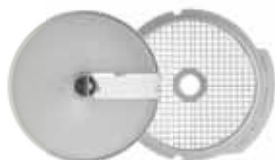

ESSENTIAL - Series 1-4

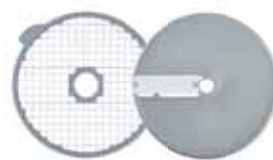

EXPERT - Series 5-7

R 402 R 402 V.V.		CL 40	Prix €	DISQUES	R 502/R 502 V.V. R 752/R 752 V.V.	Prix €	CL 50 Gourmet	Prix €
					5 x 5 x 5 mm	■ 28110W	272,00	■ 28110W
■ 27513W			226,00	8 x 8 x 8 mm	■ 28111W	247,00	■ 28111W	247,00
■ 27514W			226,00	10 x 10 x 10 mm	■ 28112W	247,00	■ 28112W	247,00
■ 27515W			226,00	12 x 12 x 12 mm	■ 28197W	247,00		
				14 x 14 x 5 mm (mozzarella)	■ 28181W	247,00	■ 28181W	247,00
				14 x 14 x 10 mm	■ 28179W	247,00	■ 28179W	247,00
				14 x 14 x 14 mm	■ 28113W	247,00		
				20 x 20 x 20 mm	■ 28114W	247,00		
				25 x 25 x 25 mm	■ 28115W	247,00		
				50 x 70 x 25 mm (salade)	■ 28180W	367,00		
▲ 27116W			238,00	6 x 6 mm <b>NOUVEAU</b>	● 29230W	324,00	● 29230W	324,00
				8 x 8 mm	▲ 28134W	257,00	▲ 28134W	257,00
				8 x 16 mm	▲ 28159W	257,00	▲ 28159W	257,00
▲ 27117W			238,00	10 x 10 mm	▲ 28135W	257,00	▲ 28135W	257,00
				10 x 16 mm	▲ 28158W	257,00	▲ 28158W	257,00
				2 x 2 x 2 mm			28174W	209,00
				3 x 3 x 3 mm			28175W	209,00
				4 x 4 x 4 mm			28176W	209,00
				2 mm			28198W	184,00
				3 mm			28199W	184,00
				4 mm			28177W	184,00
				6 mm			28178W	184,00
<b>PACK DISQUES</b>								
1904	1928	227,00		Pack 4 disques				
1905W	-	444,00		Pack 6 disques				
-	1906W	446,00		Pack 6 disques				
				Pack 6 disques Restaurations-traiteurs	1929WF	773,00	1929WF	773,00
				Pack 8 disques Collectivités	1927WF	925,00	1927WF	925,00
				Pack 13 disques Nutrition Fraîcheur	1998WF	1 444,00	1998WF	1 444,00

- Équipement **MACÉDOINE** composé de : 1 grille macédoine + 1 disque éminceur.
- ▲ Équipement **FRITES** composé de : 1 grille frites + 1 disque éminceur spécial frites.
- Équipement **FRITES** composé de : 1 grille frites + 1 disque éminceur spécial frites.
  - Compatible avec les goulottes automatiques CL 55 et CL 60.
  - Pour le CL 50 / R 502, il ne peut pas être utilisé sans l'EasyLoader (page 46).
  - Non compatible avec la goulotte à levier R 752 / CL 50 Gourmet / CL 52 / CL 55 / CL 60.

## ACCESSOIRES

NOUVEAU

## EasyClean Xpress

La solution zéro déchet pour nettoyer les grilles macédoines EXPERT R 502 à R 752 et CL 50 à CL 60

- Nettoyage facile et rapide
- Pas de perte = zéro déchet

Pour grilles macédoines :	Réf.	€
8 mm	49305	138,00
10 mm	49309	138,00
12 mm	49313	138,00
14 mm	49314	138,00



NOUVEAU

## D-Clean Kit

Nettoyage des grilles macédoines



## Support grille

- Essential R 402 - CL 40
- Expert R 502 à R 752 - CL 50 à CL 60

	Réf.	€
D-Clean Kit	29246	93,00

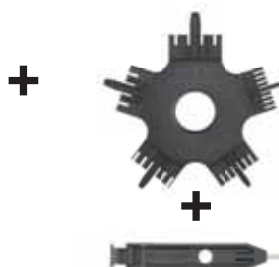

## Outil nettoyage de la grille macédoine

5 mm, 8 mm, 10 mm, 12 mm et 14 mm

## Outil racleur

## RANGEMENT MURAL ACCESSOIRES :

COUPEAU et 8 DISQUES

&gt; Du R 101 XL au R 402 V.V.

Réf.	€
107810	38,00



## PORTE DISQUES MURAL 4 TIGES INOX :

&gt; 16 petits disques ou 8 grands disques

Réf.	€
107812	42,00



## CASIER POUR DISQUES :

&gt; Du R 502 au R 752 V.V.

&gt; Du CL 50 au CL 60 V.V.

Réf.	€
27258	17,00



## PORTE DISQUES MURAL INOX

Réf.	€
101230	75,00



## PROTECTION DE DISQUES :

&gt; Du R 502 au R 752 V.V.

&gt; Du CL 50 au CL 60 V.V.

Réf.	€
39726	21,00



## MINI CUVE

> Gamme EXPERT du R 502 au R 752 V.V. et du CL 50 au CL 60 V.V.

&gt; Non compatible avec équipements macédoines et frites

Réf.	€
39716	38,00



# LA SOLUTION CLÉ EN MAIN POUR TOUTES LES CUISINES

## ESSENTIAL Series 1-4

### PACK 4 DISQUES

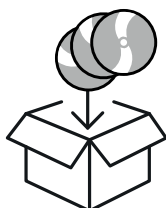

**Éminceurs** 2 mm & 4 mm  
**Râpeurs** 2 mm  
**Julienne** 2 x 2 mm



	Réf.	€
R 401, R 402, R 402 V.V. et CL 20	1904	227,00
CL 40	1928	227,00

Porte-disques mural (lot de 2) **OFFERT**

### PACK 6 DISQUES

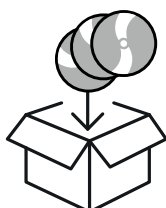

**Éminceurs** 2 mm & 4 mm  
**Râpeurs** 2 mm  
**Julienne** 2 x 2 mm  
**Macédoine** 10 x 10 x 10 mm



	Réf.	€
R 402, R 402 V.V.	1905W	444,00
CL 40	1906W	446,00

Porte-disques mural (lot de 2) **OFFERT**

## EXPERT Series 5-7

### PACK 6 DISQUES - RESTAURATION - TRAITEURS

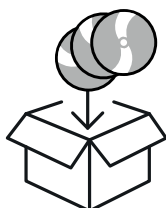

**Éminceurs** 1 mm & 3 mm  
**Râpeurs** 2 mm  
**Julienne** 4 x 4 mm  
**Macédoine** 10 x 10 x 10 mm



	Réf.	€
Pack Restauration / Traiteurs	1929WF	773,00

Porte-disques mural (lot de 2) **OFFERT**

### PACK 8 DISQUES - COLLECTIVITÉS

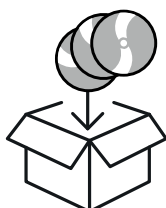

**Éminceurs** 2 mm, 5 mm  
**Râpeurs** 2 mm, 3 mm  
**Macédoine** 10 x 10 x 10 mm, 20 x 20 x 20 mm



	Réf.	€
Pack Collectivités	1927WF	925,00

Porte-disques mural (lot de 2) **OFFERT**

### PACK 13 DISQUES - NUTRITION FRAÎCHEUR

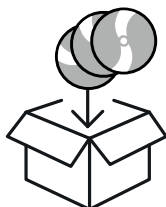

**Éminceurs** 0,8 mm, 2 mm, 5 mm  
**Râpeurs** 2 mm, 5 mm  
**Julienne** 2,5 x 2,5 mm, 2 x 10 mm



**Macédoine**  
 5 x 5 x 5 mm, 10 x 10 x 10 mm, 14 x 14 x 5 mm



#### Les crudités dans tous leurs états.

Avec le décret n°2011-1227 du 30 septembre 2011, les Chefs de la restauration scolaire sont amenés à proposer plus de crudités. Le tableau de fréquence alimentaire édité par le GEMRCN impose une fréquence de minimum : **10 crudités sur 20 repas consécutifs**. C'est ainsi la meilleure opportunité pour les Chefs de toute la restauration de proposer de nouvelles coupes et de nouvelles présentations pour tous leurs plats.

	Réf.	€
Nutrition Fraîcheur	1998WF	1 444,00

2 porte-disques muraux (lot de 2) **OFFERTS**

# Les 3 Solutions Robot-Coupe pour émincer des tomates et obtenir une coupe glacée parfaite



## 1 CL50 éjection continue

Petite et grande quantité



## 2 CL 50 Mini cuve

Jusqu'à 9 tomates prêtes à l'emploi



	Réf.	€
Mini cuve (R 502 - R 502 V.V. - CL 50 - CL 50 Ultra - CL 50 Gourmet)	39716	38,00



## 3 CL 50 EasyStacker

Une tomate parfaitement empilée



NOUVEAU

	Réf.	€
EasyStacker - Prochainement (R 502 - R 502 V.V. - CL 50 - CL 50 Ultra - CL 50 Gourmet)	49332	130,00





## Les solutions frites Robot-Coupe

5 tailles = la gamme de coupe la plus large



NOUVEAU

6 x 6 mm  
Réf. 29230W



8 x 8 mm  
Réf. 28134W



8 x 16 mm  
Réf. 28159W



10 x 10 mm  
Réf. 28135W



10 x 16 mm  
Réf. 28158W

NOUVEAU

### EasyLoader

- Alimentation continue pour une productivité accrue.
- Réalisation de **belles et grandes frites** grâce à une coupe optimisée de la pomme de terre sur la **longueur**.



	Réf.	€
EasyLoader (R 502 et CL 50) - Prochainement	49323	170,00
Accessoire frites 6x6mm (R 502 et CL 50) Prochainement	49324	395,00
Équipement frites 6x6mm (CL 55 et CL 60 Auto)*	29230W	324,00

\*Non compatible avec R 752 - R 752 V.V. - CL 50 Gourmet - CL 52 - CL 55 Levier - CL 60 Levier



NOUVEAU

## Traitement de surface : Mineral+®



### Haute Résistance

Ce traitement à base minérale assure une protection optimale à la surface du disque.



### Fraîcheur préservée

Ce traitement réduit la friction sur le disque, assure une coupe parfaite et préserve la fraîcheur des fruits et légumes.



### Nettoyage facile

Au lave-vaisselle.

Ces nouveaux disques EXPERT sont reconnaissables à leur nouvel aspect et à la lettre W présente dans le code article.





# PRESSE-PURÉE

R 502 - R 502 V.V. - R 752 - R 752 V.V.

CL 50 - CL 52 - CL 55 - CL 60

- **Volume et rapidité**

Pour réaliser en 2 minutes jusqu'à 10 kg d'une purée fraîche et savoureuse.

- **Ergonomie**

Une grande goulotte ergonomique permet de charger en continu les pommes de terre en limitant les manipulations.

- **Polyvalence**

Bénéficiez d'une fonction supplémentaire presse-purée sur votre coupe-légumes en plus des 50 coupes de fruits et de légumes.



**Goulotte d'alimentation**  
(pour CL 50 et CL 50 Ultra uniquement)

Accessoire  
Presse-purée



**Pale**  
**Grille purée :**  
3 mm ou 6 mm

Équipement  
Presse-purée

**Disque évacuateur  
spécial purée**



## L'accessoire presse-purée se compose de :

- une goulotte d'alimentation pour faciliter le chargement des pommes de terre (pour R 502, R 502 V.V., CL 50 et CL 50 Ultra uniquement)
- une pale
- une grille spéciale Ø 3 mm ou 6 mm
- un disque évacuateur spécial purée

	Réf.	€
Accessoire presse-purée Ø 3 mm (R 502, R 502 V.V., CL 50 et CL 50 Ultra)	1 + 2	28207 404,00
Équipement presse-purée Ø 3 mm (R 752, R 752 V.V., CL 52, CL 55 et CL 60)	2	28208 252,00
Accessoire presse purée Ø 6 mm (R 502, R 502 V.V., CL 50 et CL 50 Ultra)	1 + 2	28209 404,00
Équipement presse-purée Ø 6 mm (R 752, R 752 V.V., CL 52, CL 55 et CL 60)	2	28210 252,00



# LA PLUS GRANDE VARIÉTÉ DE COUPE

## ÉMINCEURS



Expert : CL 50, CL 50 Ultra, CL 50 Gourmet, CL 52, CL 55, CL 60, CL 60 V.V., R 502, R 502 V.V., R 752 et R 752 V.V.

Essential : CL 20, CL 40, R 101 XL, R 201 XL, R 211 XL, R 301, R 301 Ultra, R 401, R 402, R 402 V.V.



**Amandes 0,6 mm**  
Réf. 28166W



**0,8 mm**  
Réf. 28069W



**1 mm**  
Réf. 28062W  
Réf. 27051



**2 mm**  
Réf. 28063W  
Réf. 27555



**3 mm**  
Réf. 28064W  
Réf. 27086



**4 mm**  
Réf. 28004W  
Réf. 27566



**5 mm**  
Réf. 28065W  
Réf. 27087



**6 mm**  
Réf. 28196W  
Réf. 27786

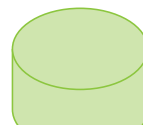

**8 mm**  
Réf. 28066W

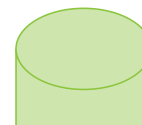

**10 mm**  
Réf. 28067W

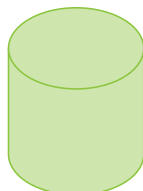

**14 mm\***  
Réf. 28068W



**Pdt cuites 4 mm**  
Réf. 27244W



**Pdt cuites 6 mm**  
Réf. 27245W



Les pictos verts sont à l'échelle 1:1

\* Sauf CL 50 Gourmet



# RÂPEURS

Expert : CL 50, CL 50 Ultra, CL 50 Gourmet, CL 52, CL 55, CL 60, CL 60 V.V., R 502, R 502 V.V., R 752 et R 752 V.V.

Essential : CL 20, CL 40, R 101 XL, R 201 XL, R 211 XL, R 301, R 301 Ultra, R 401, R 402, R 402 V.V.

Essential : Spécial CL 40



 **1,5 mm**  
Réf. 28056W  
Réf. 27588\*  
Réf. 27148

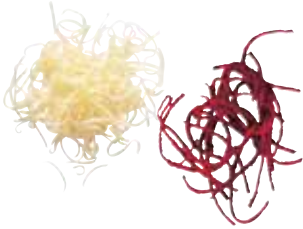

 **2 mm**  
Réf. 28057W  
Réf. 27577\*  
Réf. 27149



 **3 mm**  
Réf. 28058W  
Réf. 27511\*  
Réf. 27150



 **4 mm**  
Réf. 28073W



 **5 mm**  
Réf. 28059W



 **6 mm**  
Réf. 27046



 **7 mm**  
Réf. 28016W



 **9 mm**  
Réf. 28060W  
Réf. 27632



 **Parmesan**  
Réf. 28061W  
Réf. 27764



 **Pdt type Röstis**  
Réf. 27164W  
Réf. 27191



 **Pdt crues**  
Réf. 27219W



 **Raifort**  
Réf. 28055W 1 mm  
Réf. 27078 0,7 mm  
Réf. 27079 1 mm  
Réf. 27130 1,3 mm



# ONDULÉS

Expert : CL 50, CL 50 Ultra, CL 50 Gourmet, CL 52, CL 55, CL 60, CL 60 V.V., R 502, R 502 V.V., R 752 et R 752 V.V.

Essential : CL 20, CL 40, R 101 XL, R 201 XL, R 211 XL, R 301, R 301 Ultra, R 401, R 402, R 402 V.V.



 **2 mm**  
Réf. 27068W  
Réf. 27621



 **3 mm**  
Réf. 27069W



 **5 mm**  
Réf. 27070W



Les pictos verts sont à l'échelle 1:1

[RETOUR SOMMAIRE](#)

## LA PLUS GRANDE VARIÉTÉ DE COUPE

# BÂTONNETS - JULIENNES

Expert : CL 50, CL 50 Ultra, CL 50 Gourmet, CL 52, CL 55, CL 60, CL 60 V.V., R 502, R 502 V.V., R 752 et R 752 V.V.

Essential : CL 20, CL 40, R 101 XL, R 201 XL, R 211 XL, R 301, R 301 Ultra, R 401, R 402, R 402 V.V.

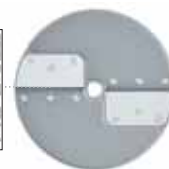

 <p><b>1 x 8 mm</b> Tagliatelles Réf. 28172W</p> 	 <p><b>1 x 26 mm</b> Oignons et Choux Réf. 28153W</p> 	 <p><b>2 x 4 mm</b> Réf. 27072W Réf. 27080</p> 	 <p><b>2 x 6 mm</b> Réf. 27066W Réf. 27081</p> 
 <p><b>2 x 8 mm</b> Réf. 27067W</p> 	 <p><b>2 x 10 mm</b> Tagliatelles Réf. 28173W</p> 	 <p><b>2 x 2 mm</b> Réf. 28051W Réf. 27599</p> 	 <p><b>2,5 x 2,5 mm</b> Réf. 28195W</p> 
 <p><b>3 x 3 mm</b> Réf. 28101W</p> 	 <p><b>4 x 4 mm</b> Réf. 28052W Réf. 27047</p> 	 <p><b>6 x 6 mm</b> Réf. 28053W Réf. 27610</p> 	 <p><b>8 x 8 mm</b> Réf. 28054W Réf. 27048</p> 

## FRITES









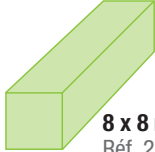

Expert : CL 50, CL 50 Ultra, CL 50 Gourmet, CL 52, CL 55, CL 60, CL 60 V.V., R 502, R 502 V.V., R 752, R 752 V.V.

Expert : CL 50, CL 50 Ultra, R 502, R 502 V.V.

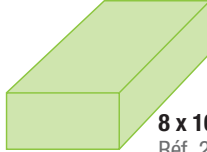
Expert : CL 55 Auto, CL 60 Auto, CL 60 Auto V.V.

Essential : CL 40, R 402, R 402 V.V.

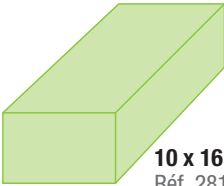

 <p><b>6 x 6 mm</b> Réf. 49324 Réf. 29230W</p> 	 <p><b>8 x 8 mm</b> Réf. 28134W Réf. 27116W</p> 	 <p><b>8 x 16 mm</b> Réf. 28159W</p> 	 <p><b>10 x 10 mm</b> Réf. 28135W Réf. 27117W</p> 	 <p><b>10 x 16 mm</b> Réf. 28158W</p> 
---	--	---	--	--

Découvrez l'EasyLoader page 47

Les pictos verts sont à l'échelle 1:1



# ÉQUIPEMENTS MACÉDOINE

Expert : CL 50, CL 50 Ultra, CL 50 Gourmet, CL 52, CL 55, CL 60, CL 60 V.V., R 502, R 502 V.V., R 752, R 752 V.V.

Essential : CL 40, R 402, R 402 V.V.

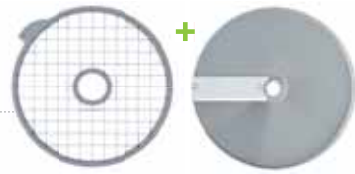

**5x5x5 mm**  
Réf. 28110W



**8x8x8 mm**  
Réf. 28111W  
Réf. 27513W



**10x10x10 mm**  
Réf. 28112W  
Réf. 27514W

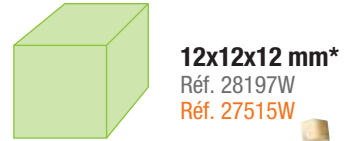

**12x12x12 mm\***  
Réf. 28197W  
Réf. 27515W



**14x14x5 mm**  
Réf. 28181W



**14x14x10 mm**  
Réf. 28179W

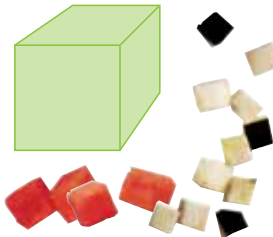
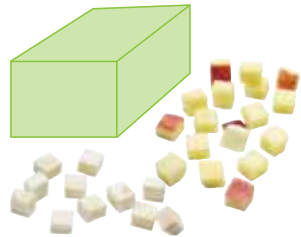

**14x14x14 mm\***  
Réf. 28113W

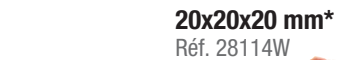
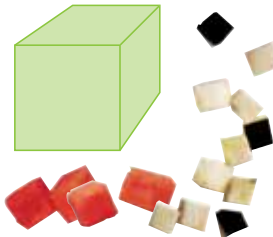

**20x20x20 mm\***  
Réf. 28114W

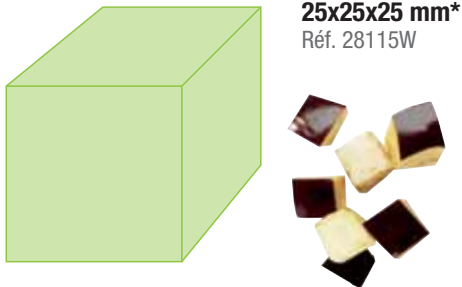
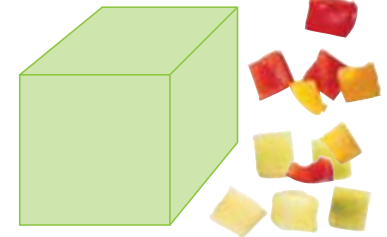

**25x25x25 mm\***  
Réf. 28115W

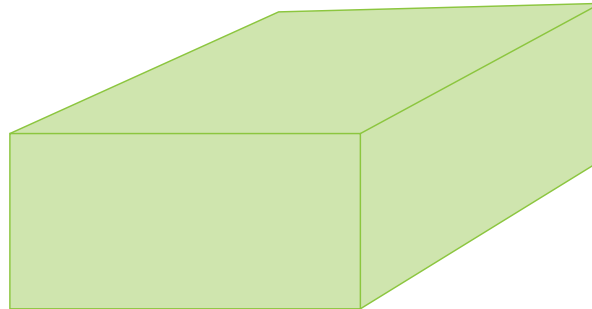

**50x70x25 mm\***  
**Salades**  
Réf. 28180W



\* Sauf CL 50 Gourmet

**NOUVEAU**

## EasyClean Xpress

La solution zéro déchet pour nettoyer les grilles macédoines EXPERT R 502 à R 752 - CL 50 à CL 60

- Nettoyage facile et rapide
- Pas de perte = zéro déchet

Pour grilles macédoines :	Réf.	€
8 mm	49305	138,00
10 mm	49309	138,00
12 mm	49313	138,00
14 mm	49314	138,00



**NOUVEAU**

## D-Clean Kit

Nettoyage des grilles macédoines



### Support grille

- Essential R 402 - CL 40
- Expert R 502 à R 752 - CL 50 à CL 60

+



### Outil nettoyage de la grille macédoine

5 mm, 8 mm, 10 mm, 12 mm et 14 mm

+



### Outil racleur

	Réf.	€
D-Clean Kit	29246	93,00

RETOUR SOMMAIRE



## DES COUPES INÉDITES

# BRUNOISES

CL 50 Gourmet



CL 50 GOURMET



**2x2x2 mm**  
Réf. 28174W



**3x3x3 mm**  
Réf. 28175W



**4x4x4 mm**  
Réf. 28176W



# GAUFRETTES

CL 50 Gourmet



CL 50 GOURMET



**2 mm**  
Réf. 28198W

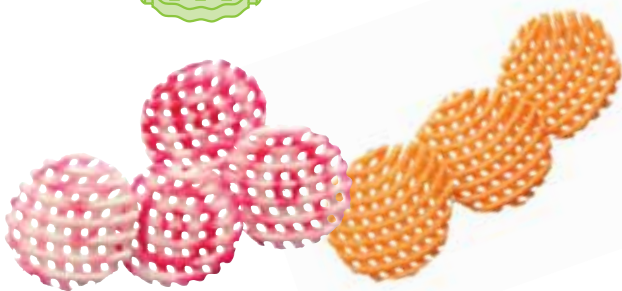

**3 mm**  
Réf. 28199W

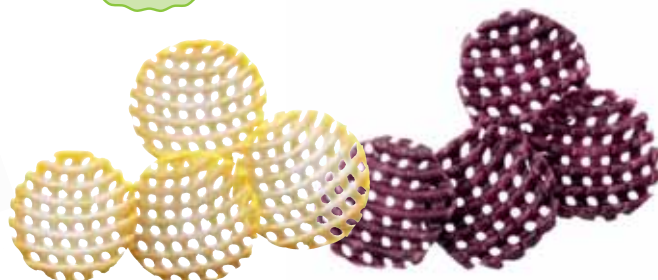

**4 mm**  
Réf. 28177W

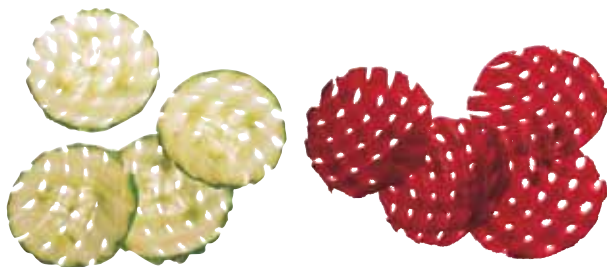

**6 mm**  
Réf. 28178W

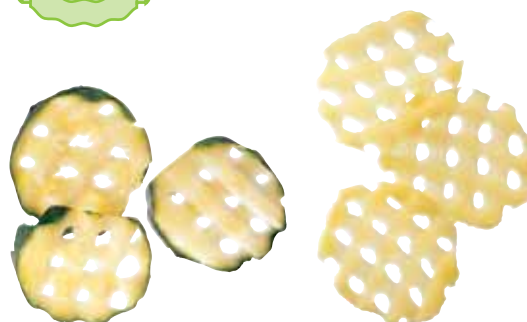

Les pictos verts sont à l'échelle 1:1



**Kit persil plat et herbes aromatiques 1 mm comprenant :** 1 éminceur 1 mm et 2 inserts pour le maintien des herbes pendant la coupe.

	Réf.	€
Kit persil plat 1 mm	28194W	187,00

**Kit Taboulé comprenant :** 1 éminceur 1 mm, équipement macédoine 10x10 mm, 1 disque brunoise 4x4 mm et 3 inserts.

	Réf.	€
Kit taboulé	28192W	630,00



## LE LABEL FAIT MAISON AVEC ROBOT-COUCPE

Transformez vos pommes de terre et profitez du label « Fait Maison ».



Le décret n° 2014-797 de la loi « Fait Maison » a été publié au Journal Officiel le 13 Juillet 2014. Un plat « Fait Maison » est un plat entièrement cuisiné/transformé sur place, à partir de produits bruts. Les pommes de terre font l'objet d'une réglementation spécifique, dans le cadre de ce décret.

Exemple : Les frites surgelées ne peuvent pas avoir l'appellation « Fait Maison ».

Robot-Coupe a beaucoup de solutions pour cuisiner des pommes de terre maison avec ou sans peau, par exemple :

### La plus grande variété de frites !



6 x 6 mm

8 x 8 mm

8 x 16 mm

10 x 10 mm

10 x 16 mm

#### Pommes Darphin



2 x 2 mm

#### Pommes Paille



4 x 4 mm



6 x 6 mm

#### Gaufrettes



2 x 2 mm

#### Pommes de terre sautées



14 x 14 mm ou 20 x 20 mm

#### Chips



1 ou 2 mm

#### Pommes Boulangères



5 mm

#### Purée



# COUPE-LÉGUMES

COUPE-LÉGUMES DE TABLE p.58  
COUPE-LÉGUMES DE SOL p.70





## LA PLUS GRANDE VARIÉTÉ DE COUPES

Grâce à la gamme des Coupe-Légumes vous économiserez plusieurs heures de travail par jour en réalisant des coupes émincées, rapées, des bâtonnets, macédoines, frites, brunoises et gaufrettes ou même de la purée.



# COUPE-LÉGUMES DE TABLE

## Goulotte grand volume

Permettant l'introduction de gros légumes de type choux, aubergines... et un chargement optimisé des autres légumes.



## Charnière avec tige

Permettant le démontage immédiat du couvercle pour un nettoyage facile.

## Easy Guide

## Bloc moteur en inox

## Goulotte cylindrique

- Ø 58 mm coupe uniforme des produits longs.  
- Ø 39 mm coupe de petits fruits et légumes tels que : piments, cornichons pickles, saucisses sèches, asperges, oignons nouveaux, bananes, fraises, raisins... grâce au poussoir Exactitube.



MOTEUR  
ASYNCHRONE

## Ejection latérale

Gain de place et confort d'utilisation.



Plus de 50 disques en option pour les émincés, coupes ondulées, râpés, bâtonnets, juliennes, macédoine et frites.

## INNOVATION

## POUSSOIR EXACTITUBE

Le secret pour des coupes d'exceptions !  
Pour couper les ingrédients de petits calibres : piments, cornichons pickles, saucisses sèches, asperges, oignons nouveaux, bananes, fraises, raisins...



# LA PLUS GRANDE VARIÉTÉ DE COUPES !

Les Coupe-Légumes de Robot-Coupe disposent de plus de 50 disques pour réaliser aussi bien des coupes de légumes et fruits que de fromage, ou encore de saucisson.



## PRESSE-PURÉE CL 50, CL 52, CL 55, CL 60



### L'accessoire presse-purée se compose de :

- une goulotte d'alimentation pour faciliter le chargement des pommes de terre (pour CL 50 et CL 50 Ultra uniquement)
- une pale
- une grille spéciale Ø 3 mm ou 6 mm
- un disque évacuateur spécial purée



	Réf.	€
Accessoire presse-purée Ø 3 mm (CL 50 et CL 50 Ultra) 1 + 2	28207	404,00
Équipement presse-purée Ø 3 mm 2	28208	252,00
Accessoire presse purée Ø 6 mm (CL 50 et CL 50 Ultra) 1 + 2	28209	404,00
Équipement presse-purée Ø 6 mm 2	28210	252,00

## COUPE-LÉGUMES DE TABLE



Débit pratique/h :



Jusqu'à 50 kg



Jusqu'à 50 kg



Jusqu'à 150 kg

RÂPÉ / ÉMINCÉ / ONDULÉ / JULIENNE

+ MACÉDOINE + FRITE

+ BRUNOISE et GAUFRETTE

+ PERSIL HERBES AROMATIQUES

### CL 50 Gourmet



EN OPTION  
+de  
**53**  
DISQUES

- Monophasé ou Triphasé
- 1 vitesse

### CL 50 Ultra



EN OPTION  
+de  
**50**  
DISQUES

- Monophasé ou Triphasé
- 1 ou 2 vitesses
- Accessoire presse-purée\*

### CL 20



EN OPTION  
+de  
**23**  
DISQUES

- Monophasé
- 1 vitesse

### CL 40



NOUVEAU

EN OPTION  
+de  
**28**  
DISQUES

- Monophasé
- 1 vitesse

### CL 50



EN OPTION  
+de  
**50**  
DISQUES

- Monophasé ou Triphasé
- 1 ou 2 vitesses
- Accessoire presse-purée\*

Retrouvez tous les modèles de table page 72



Jusqu'à 150 kg



Jusqu'à 250 kg

RÂPÉ / ÉMINCÉ / ONDULÉ / JULIENNE

+ MACÉDOINE + FRITE

### CL 50 Ultra Pizza



### CL 50 Ultra Restauration / Traiteurs



Pack Restauration Traiteur disponible sur les modèles CL 40, CL 50 (hors Gourmet), CL 52.

### CL 50 Ultra Collectivités



Pack Collectivités disponible sur les modèles CL 40, CL 50 (hors Gourmet), CL 52.

### CL 52



EN OPTION  
+ de  
**50**  
DISQUES

- Monophasé ou Triphasé
- 1 ou 2 vitesses
- Équipement presse-purée\*

## COUPE-LÉGUMES DE TABLE



Surface 104 cm<sup>2</sup>



### CL 20

Moteur	Asynchrone
Puissance	400 W
Voltage	Monophasé 230 V
Vitesse	1 500 tr/mn
Goulottes	Goulotte demi-lune Goulotte cylindrique Ø 58 mm

Couvercle et cuve	Matériau composite
Bloc moteur	Matériau composite
D-Clean Kit	-

**Disques** Éminceur 3 mm + Râpeur 1,5 mm - **Inclus**

Choisissez votre modèle :

CL 20 - 6 disques		Réf.	€
CL 20 230V/50/1 - 2 disques		2493	<b>1 160,00</b>
Pack 4 disques		1904	<b>227,00</b>
CL 20		Réf.	€
CL 20 230V/50/1 - 2 disques		2493	<b>1 160,00</b>

**NOUVEAU**



D-Clean Kit



Surface 104 cm<sup>2</sup>

“ Découvrez tous les packs de disques en page 45 ! ”

### CL 40

Moteur	Asynchrone
Puissance	500 W
Voltage	Monophasé 230 V
Vitesse	500 tr/mn
Goulottes	Goulotte demi-lune Goulotte cylindrique Ø 58 mm et Ø 39 mm, poussoir Exactitube - <b>Inclus</b>

Couvercle et cuve	Couvercle matériau composite et cuve inox
Bloc moteur	Métallique

**Inclus**

Non inclus

CL 40 - 4 disques		Réf.	€
CL 40 230V/50/1		24570	<b>1 325,00</b>
Pack 4 disques		1928	<b>227,00</b>
CL 40 - 6 disques		Réf.	€
CL 40 230V/50/1		24570	<b>1 325,00</b>
Pack 6 disques		1906W	<b>446,00</b>
CL 40 sans disque		Réf.	€
CL 40 230V/50/1		24570	<b>1 325,00</b>

Collection complète de disques page 42





## CL 50 - 1V

Moteur	Asynchrone
Puissance	550 W
Voltage	Monophasé 230 V ou Triphasé 400 V
Vitesse	375 tr/mn
Goulottes	Goulotte demi-lune 2,2 L Goulotte cylindrique Ø 58 mm et Ø 39 mm, poussoir Exactitube - <b>Inclus</b>
Couvercle et cuve	Métalliques
Bloc moteur	Matériau composite
D-Clean Kit	<b>Inclus</b>
<b>Disques</b>	Non inclus

Choisissez votre modèle :



CL 50 - 1V Restauration Traiteurs	Réf.	€
CL 50 Monophasé - 1V 230V/50/1	24440	<b>1 470,00</b>
Pack Restauration Traiteurs - 6 disques	1929WF	<b>773,00</b>
CL 50 Triphasé - 1V 400V/50/3	24446	<b>1 470,00</b>
Pack Restauration Traiteurs - 6 disques	1929WF	<b>773,00</b>
CL 50 - 1V Collectivités	Réf.	€
CL 50 Monophasé - 1V 230V/50/1	24440	<b>1 470,00</b>
Pack Collectivités - 8 disques	1927WF	<b>925,00</b>
CL 50 Triphasé - 1V 400V/50/3	24446	<b>1 470,00</b>
Pack Collectivités - 8 disques	1927WF	<b>925,00</b>
CL 50 - 1V Nutrition Fraîcheur	Réf.	€
CL 50 Monophasé - 1V 230V/50/1	24440	<b>1 470,00</b>
Pack Nutrition Fraîcheur - 13 disques	1998WF	<b>1 444,00</b>
CL 50 Triphasé 1V 400V/50/3	24446	<b>1 470,00</b>
Pack Nutrition Fraîcheur - 13 disques	1998WF	<b>1 444,00</b>
CL 50 - 1V sans disque	Réf.	€
CL 50 Monophasé - 1V 230V/50/1	24440	<b>1 470,00</b>
CL 50 Triphasé - 1V 400V/50/3	24446	<b>1 470,00</b>



## CL 50 - 2V

Moteur	Asynchrone
Puissance	600 W
Voltage	Triphasé 400 V
Vitesse	375 tr/mn - 750 tr/mn
Goulottes	Goulotte demi-lune 2,2 L Goulotte cylindrique Ø 58 mm et Ø 39 mm, poussoir Exactitube - <b>Inclus</b>
Couvercle et cuve	Métalliques
Bloc moteur	Matériau composite
D-Clean Kit	<b>Inclus</b>
<b>Disques</b>	Non inclus

CL 50 - 2V Restauration Traiteurs	Réf.	€
CL 50 Triphasé - 2V 400V/50/3	24449	<b>1 800,00</b>
Pack Restauration Traiteurs - 6 disques	1929WF	<b>773,00</b>
CL 50 - 2V Collectivités	Réf.	€
CL 50 Triphasé - 2V 400V/50/3	24449	<b>1 800,00</b>
Pack Collectivités - 8 disques	1927WF	<b>925,00</b>
CL 50 - 2V Nutrition Fraîcheur	Réf.	€
CL 50 Triphasé - 2V 400V/50/3	24449	<b>1 800,00</b>
Pack Nutrition Fraîcheur - 13 disques	1998WF	<b>1 444,00</b>
CL 50 - 2V sans disque	Réf.	€
CL 50 Triphasé - 2V 400V/50/3	24449	<b>1 800,00</b>

Collection complète de disques page 42



Choisissez vos options :

VOIR PRESSE PURÉE  
PAGE 59

Options	Réf.	€
Poussoir Exactitube supplémentaire	49212	<b>50,00</b>
Accessoire presse-purée 3 mm	28207	<b>404,00</b>
Accessoire presse-purée 6 mm	28209	<b>404,00</b>
Mini cuve	39716	<b>38,00</b>
EasyLoader	49323	<b>170,00</b>
EasyStacker	49332	<b>130,00</b>

## COUPE-LÉGUMES DE TABLE



### CL 50 Ultra - 1V

Moteur	Asynchrone
Puissance	550 W
Voltage	Monophasé 230 V ou Triphasé 400 V
Vitesse	375 tr/mn
Goulottes	Goulotte demi-lune 2,2 L Goulotte cylindrique Ø 58 mm et Ø 39 mm, poussoir Exactitube - <b>Inclus</b>
Couvercle et cuve	Métalliques
Bloc moteur	Inox
D-Clean Kit	<b>Inclus</b>
<b>Disques</b>	Non inclus

Choisissez votre modèle :



CL 50 Ultra - 1V Restauration Traiteurs	Réf.	€
CL 50 Ultra Monophasé - 1V 230V/50/1	24465	<b>1 605,00</b>
Pack Restauration Traiteurs - 6 disques	1929WF	<b>773,00</b>
CL 50 Ultra Triphasé - 1V 400V/50/3	24473	<b>1 605,00</b>
Pack Restauration Traiteurs - 6 disques	1929WF	<b>773,00</b>
CL 50 Ultra - 1V Collectivités	Réf.	€
CL 50 Ultra Monophasé - 1V 230V/50/1	24465	<b>1 605,00</b>
Pack Collectivités - 8 disques	1927WF	<b>925,00</b>
CL 50 Ultra Triphasé - 1V 400V/50/3	24473	<b>1 605,00</b>
Pack Collectivités - 8 disques	1927WF	<b>925,00</b>
CL 50 Ultra - 1V Nutrition Fraîcheur	Réf.	€
CL 50 Ultra Monophasé - 1V 230V/50/1	24465	<b>1 605,00</b>
Pack Nutrition Fraîcheur - 13 disques	1998WF	<b>1 444,00</b>
CL 50 Ultra Triphasé - 1V 400V/50/3	24473	<b>1 605,00</b>
Pack Nutrition Fraîcheur - 13 disques	1998WF	<b>1 444,00</b>
CL 50 Ultra - 1V sans disque	Réf.	€
CL 50 Ultra Monophasé - 1V 230V/50/1	24465	<b>1 605,00</b>
CL 50 Ultra Triphasé - 1V 400V/50/3	24473	<b>1 605,00</b>

Choisissez vos options :

VOIR PRESSE PURÉE  
PAGE 59

Options	Réf.	€
Poussoir Exactitube supplémentaire	49212	<b>50,00</b>
Accessoire presse-purée 3 mm	28207	<b>404,00</b>
Accessoire presse-purée 6 mm	28209	<b>404,00</b>
Mini cuve	39716	<b>38,00</b>
EasyLoader	49323	<b>170,00</b>
EasyStacker	49332	<b>130,00</b>



### CL 50 Ultra - 2V

Moteur	Asynchrone
Puissance	600 W
Voltage	Triphasé 400 V
Vitesse	375 tr/mn - 750 tr/mn
Goulottes	Goulotte demi-lune 2,2 L Goulotte cylindrique Ø 58 mm et Ø 39 mm, poussoir Exactitube - <b>Inclus</b>
Couvercle et cuve	Métalliques
Bloc moteur	Inox
D-Clean Kit	<b>Inclus</b>
<b>Disques</b>	Non inclus

CL 50 Ultra - 2V Restauration Traiteurs	Réf.	€
CL 50 Ultra Triphasé - 2V 400V/50/3	24476	<b>1 935,00</b>
Pack Restauration Traiteurs - 6 disques	1929WF	<b>773,00</b>
CL 50 Ultra - 2V Collectivités	Réf.	€
CL 50 Ultra Triphasé - 2V 400V/50/3	24476	<b>1 935,00</b>
Pack Collectivités - 8 disques	1927WF	<b>925,00</b>
CL 50 Ultra - 2V Nutrition Fraîcheur	Réf.	€
CL 50 Ultra Triphasé - 2V 400V/50/3	24476	<b>1 935,00</b>
Pack Nutrition Fraîcheur - 13 disques	1998WF	<b>1 444,00</b>
CL 50 Ultra - 2V sans disque	Réf.	€
CL 50 Ultra Triphasé - 2V 400V/50/3	24476	<b>1 935,00</b>

Collection complète de disques page 42







# CL 50 Ultra Pizza

Une offre sur-mesure  
pour la réalisation de vos Pizzas !

1 disque éminceur 4 mm  
tomates, aubergines...

1 disque éminceur 2 mm  
courgettes, champignons,  
poivrons, oignons...



1 disque râpeur 7 mm  
Mozzarella ou fromage  
spécial pizzas.



D-Clean Kit

Surface 139 cm<sup>2</sup>



## CL 50 Ultra Pizza

Moteur	Asynchrone
Puissance	550 W
Voltage	Monophasé 230 V
Vitesse	375 tr/mn
Goulottes	Goulotte demi-lune 2,2 L Goulotte cylindrique Ø 58 mm et Ø 39 mm, poussoir Exactitube - <b>Inclus</b>

Couvercle et cuve	Métallique
Bloc moteur	Inox
D-Clean Kit	<b>Inclus</b>

<b>Disques</b>	Éminceur 2 mm, Éminceur 4 mm + Râpeur 7 mm - <b>Inclus</b>
----------------	---

Choisissez  
votre modèle :

CL 50 Ultra Pizza	Réf.	€
CL 50 Ultra Pizza 230V/50/1 - 3 disques	2027WF	<b>1 925,00</b>

Collection complète de disques page 42



Choisissez  
vos options :

CL 50 Ultra Pizza		
Options	Réf.	€
Équipement macédoine 10x10x10 mm pour bruschetta	28112W	<b>247,00</b>
Équipement macédoine 14x14x5 mm pour mozzarella	28181W	<b>247,00</b>
Disque parmesan	28061W	<b>92,00</b>
EasyLoader	49323	<b>170,00</b>
EasyStacker	49332	<b>130,00</b>



# CL 50 GOURMET

Le choix de l'excellence



\*58 mm avec insert  
\*68 mm avec insert

“ Découvrez tous les packs de disques en page 45 ! ”



D-Clean Kit

Qualité de coupe exceptionnelle...



### 3 Brunoises

2 mm - 3 mm - 4 mm



## CL 50 Gourmet

Moteur	Asynchrone
Puissance	550 W ou 600 W
Voltage	Monophasé 230 V ou Triphasé 400 V
Vitesse	375 tr/mn
Goulottes	Goulotte demi-lune 2,1 L Goulotte cylindrique Ø 58 mm et Ø 68 mm
Couvercle et cuve	Métalliques
Bloc moteur	Inox
D-Clean Kit	<b>Inclus</b>
<b>Disques</b>	Non inclus

Choisissez votre modèle :

CL 50 Gourmet	Réf.	€
CL 50 Gourmet 230V/50/1	24453	2 325,00
CL 50 Gourmet 400V/50/3	24459	2 325,00

Collection complète de disques page 42



### CL 50 Gourmet

Options	Réf.	€
EasyStacker	49332	130,00

### Brunoises

Options	Réf.	€
Brunoise 2 x 2 x 2 mm	28174W	209,00
Brunoise 3 x 3 x 3 mm	28175W	209,00
Brunoise 4 x 4 x 4 mm	28176W	209,00

## ... en Brunoises et Gaufrettes !

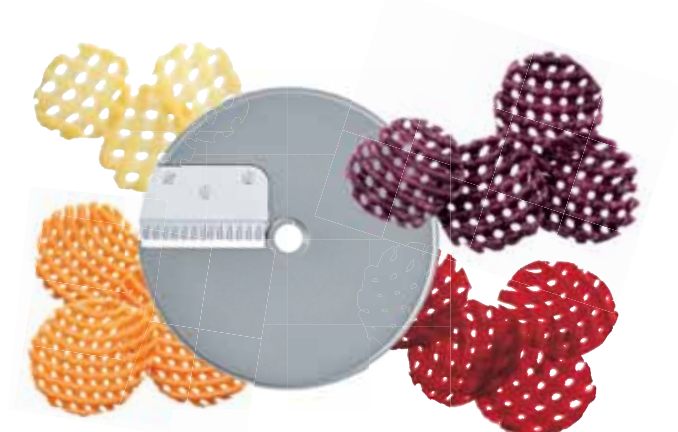

### 4 Gaufrettes

2 mm - 3 mm - 4 mm - 6 mm



#### Gaufrettes

Options	Réf.	€
Gaufrette 2 mm	28198W	184,00
Gaufrette 3 mm	28199W	184,00
Gaufrette 4 mm	28177W	184,00
Gaufrette 6 mm	28178W	184,00

## KIT PERSIL PLAT ET HERBES AROMATIQUES

Une grande quantité de taboulé en un clin d'œil !



### Kit Persil plat et herbes aromatiques

2 inserts



#### Kit persil plat et herbes aromatiques 1 mm

comprendant : 1 éminceur 1 mm et 2 inserts pour le maintien des herbes pendant la coupe.

	Réf.	€
Kit persil plat 1 mm	28194W	187,00

**Kit Taboulé comprendant :** 1 éminceur 1 mm, équipement macédoine 10x10 mm, 1 disque brunoise 4x4 mm et 3 inserts.

	Réf.	€
Kit taboulé	28192W	630,00

## CL 52

Conçu pour couper de grands volumes de légumes en un tour de main.



- Confort de travail
- Prévention des TMS
- Réduction de la pénibilité



### EXTRA PRÉCIS

#### Goulotte cylindrique

- Ø 58 mm coupe uniforme des produits longs.
- Ø 39 mm coupe de petits fruits et légumes tels que : piments, cornichons pickles, saucisses sèches, asperges, oignons nouveaux, bananes, fraises, raisins... grâce au poussoir Exactitube.

### EXTRA LARGE

Le volume XL de la goulotte permet de traiter en une opération jusqu'à 15 tomates.



### Easy Guide

### EXTRA PUISSANT

Le bloc moteur est en inox pour un entretien facilité. Moteur industriel ultra-puissant et silencieux de 750 W.



### INNOVATION



### ERGONOMIE REMARQUABLE

Lever avec mouvement assisté pour réduire les efforts de l'opérateur et une plus grande productivité.



### MOTEUR ASYNCHRONE



### ÉJECTION LATÉRALE

Gain de place et confort de travail.

Outil spécial chou pour une éjection facilitée.





## CL 52 - 1V

Moteur	Asynchrone
Puissance	750 W
Voltage	Monophasé 230 V ou Triphasé 400 V
Vitesse	375 tr/mn
Goulottes	Goulotte pleine lune 4,4 L Goulotte cylindrique Ø 58 mm et Ø 39 mm, poussoir Exactitube - <b>Inclus</b>
Couvercle et cuve	Métalliques
Bloc moteur	Inox
Accessoires	Brosse axe moteur - <b>Inclus</b>
D-Clean Kit	<b>Inclus</b>
Disques	Non inclus

Choisissez votre modèle :



CL 52 - 1V Restauration Traiteurs	Réf.	€
CL 52 Monophasé - 1V 230V/50/1	24490	<b>2 510,00</b>
Pack Restauration Traiteurs - 6 disques	1929WF	<b>773,00</b>
CL 52 Triphasé - 1V 400V/50/3	24498	<b>2 510,00</b>
Pack Restauration Traiteurs - 6 disques	1929WF	<b>773,00</b>
CL 52 - 1V Collectivités	Réf.	€
CL 52 Monophasé - 1V 230V/50/1	24490	<b>2 510,00</b>
Pack Collectivités - 8 disques	1927WF	<b>925,00</b>
CL 52 Triphasé - 1V 400V/50/3	24498	<b>2 510,00</b>
Pack Collectivités - 8 disques	1927WF	<b>925,00</b>
CL 52 - 1V Nutrition Fraîcheur	Réf.	€
CL 52 Monophasé - 1V 230V/50/1	24490	<b>2 510,00</b>
Pack Nutrition Fraîcheur - 13 disques	1998WF	<b>1 444,00</b>
CL 52 Triphasé - 1V 400V/50/3	24498	<b>2 510,00</b>
Pack Nutrition Fraîcheur - 13 disques	1998WF	<b>1 444,00</b>
CL 52 - 1V sans disque	Réf.	€
CL 52 Monophasé - 1V 230V/50/1	24490	<b>2 510,00</b>
CL 52 Triphasé - 1V 400V/50/3	24498	<b>2 510,00</b>



## CL 52 - 2V

Moteur	Asynchrone
Puissance	900 W
Voltage	Triphasé 400 V
Vitesse	375 tr/mn - 750 tr/mn
Goulottes	Goulotte pleine lune 4,4 L Goulotte cylindrique Ø 58 mm et Ø 39 mm, poussoir Exactitube - <b>Inclus</b>
Couvercle et cuve	Métalliques
Bloc moteur	Inox
Accessoires	Brosse axe moteur - <b>Inclus</b>
D-Clean Kit	<b>Inclus</b>
Disques	Non inclus

CL 52 - 2V Restauration Traiteurs	Réf.	€
CL 52 - 2V 400V/50/3	24501	<b>2 995,00</b>
Pack Restauration Traiteurs - 6 disques	1929WF	<b>773,00</b>
CL 52 - 2V Collectivités	Réf.	€
CL 52 - 2V 400V/50/3	24501	<b>2 995,00</b>
Pack Collectivités - 8 disques	1927WF	<b>925,00</b>
CL 52 - 2V Nutrition Fraîcheur	Réf.	€
CL 52 - 2V 400V/50/3	24501	<b>2 995,00</b>
Pack Nutrition Fraîcheur - 13 disques	1998WF	<b>1 444,00</b>
CL 52 - 2V sans disque	Réf.	€
CL 52 - 2V 400V/50/3	24501	<b>2 995,00</b>

Collection complète de disques page 42



Choisissez vos options :

VOIR PRESSE PURÉE PAGE 59

Options	Réf.	€
Poussoir Exactitube supplémentaire	49221	<b>55,00</b>
Équipement presse-purée 3 mm	28208	<b>252,00</b>
Équipement presse-purée 6 mm	28210	<b>252,00</b>
Brosse axe moteur	49257	<b>21,00</b>

# COUPE-LÉGUMES DE SOL

Des solutions spécialement étudiées pour la préparation de gros volumes.

## EXTRA PRÉCIS

### Goulotte cylindrique

- Ø 58 mm coupe uniforme des produits longs.
- Ø 39 mm coupe de petits fruits et légumes tels que : piments, cornichons pickles, saucisses sèches, asperges, oignons nouveaux, bananes, fraises, raisins... grâce au poussoir Exactitube.

## EXTRA LARGE

Le volume XL de la goulotte permet de traiter en une opération jusqu'à 15 tomates.

## Easy Guide

## EXTRA PUISSANT

Moteur industriel de 1100 W, ultra-puissant et silencieux pour un usage intensif. Le bloc moteur est en inox pour un entretien facilité.



**MOTEUR  
ASYNCHRONE**



**Goulotte automatique CL 55**



**Goulotte à levier CL 55**  
(Surface 227 cm<sup>2</sup>) avec tube intégré



**Goulotte 4 tubes CL 55**  
2 tubes Ø 50 mm / 2 tubes Ø 70 mm



**Goulotte 2 tubes CL 55**  
Tubes droit et incliné

## INNOVATION

### ERGONOMIE REMARQUABLE

Levier avec mouvement assisté pour réduire les efforts de l'opérateur et une plus grande productivité.



- Confort de travail
- Prévention des TMS
- Réduction de la pénibilité

### ÉJECTION LATÉRALE

Gain de place et confort de travail.



## LA PLUS GRANDE VARIÉTÉ DE COUPE !

Performants, robustes, faciles à utiliser et à nettoyer, les coupe-légumes de sol Robot-Coupe sont dédiés aux collectivités, cuisines centrales, traiteurs et industrie agro-alimentaire.





Débit pratique/h :



400 kg

RÂPÉ / ÉMINCÉ / ONDULÉ / JULIENNE

+ MACÉDOINE + FRITE

## CL 55 Levier

EN OPTION  
+de  
**50**  
DISQUES



- Triphasé
- 2 vitesses
- Équipement presse-purée\*

## CL 55 2 Goulottes

EN OPTION  
+de  
**50**  
DISQUES



- Triphasé
- 2 vitesses
- Équipement presse-purée\*

## CL 55 Nutrition Fraîcheur

EN OPTION  
+de  
**50**  
DISQUES



- Triphasé
- 2 vitesses
- Équipement presse-purée

Retrouvez tous les modèles de table page 60

\*Accessoire en option





600 kg

RÂPÉ / ÉMINCÉ / ONDULÉ / JULIENNE

+ MACÉDOINE + FRITE

### CL 60 Levier

INOX

NOUVEAU

EN OPTION  
+de  
50  
DISQUES



- Triphasé ou monophasé
- 2 vitesses ou vitesse variable
- Équipement presse-purée\*

### CL 60 2 Goulottes

INOX

NOUVEAU

EN OPTION  
+de  
50  
DISQUES



- Triphasé ou monophasé
- 2 vitesses ou vitesse variable
- Équipement presse-purée\*

### CL 60 Nutrition Fraîcheur

EN OPTION  
+de  
50  
DISQUES

INOX

NOUVEAU



- Triphasé ou monophasé
- 2 vitesses ou vitesse variable
- Équipement presse-purée



## COUPE-LÉGUMES DE SOL



### CL 55 Levier

Moteur	Asynchrone
Puissance	1 100 W
Voltage	Triphasé 400 V
Vitesse	375 tr/mn - 750 tr/mn
Goulottes	Goulotte à levier pleine lune 4,4 L Goulotte cylindrique Ø 58 mm et Ø 39 mm, poussoir Exactitube - <b>Inclus</b>
Couvercle et cuve	Métalliques
Bloc moteur	Inox
Socle mobile	Inox - Equipé de 2 roulettes avec frein
Accessoires	Brosse axe moteur - <b>Inclus</b>
D-Clean Kit	<b>Inclus</b>
<b>Disques</b>	Non inclus

### CL 55 Auto

Moteur	Asynchrone
Puissance	1 100 W
Voltage	Triphasé 400 V
Vitesse	375 tr/mn - 750 tr/mn
Goulottes	Goulotte automatique inox
Couvercle et cuve	Métalliques
Bloc moteur	Inox
Socle mobile	Inox - Equipé de 2 roulettes avec frein
Accessoires	Brosse axe moteur - <b>Inclus</b>
D-Clean Kit	<b>Inclus</b>
<b>Disques</b>	Non inclus

Choisissez votre modèle :

CL 55 Levier Restauration Traiteurs	Réf.	€
CL 55 Levier 400V/50/3	2214	<b>5 110,00</b>
Pack Restauration Traiteurs - 6 disques	1929WF	<b>773,00</b>
CL 55 Levier Collectivités	Réf.	€
CL 55 Levier 400V/50/3	2214	<b>5 110,00</b>
Pack Collectivités - 8 disques	1927WF	<b>925,00</b>
CL 55 Levier sans disque	Réf.	€
CL 55 Levier 400V/50/3	2214	<b>5 110,00</b>

CL 55 Auto Restauration Traiteurs	Réf.	€
CL 55 Auto 400V/50/3	2216	<b>5 780,00</b>
Pack Restauration Traiteurs - 6 disques	1929WF	<b>773,00</b>
CL 55 Auto Collectivités	Réf.	€
CL 55 Auto 400V/50/3	2216	<b>5 780,00</b>
Pack Collectivités - 8 disques	1927WF	<b>925,00</b>
CL 55 Auto sans disque	Réf.	€
CL 55 Auto 400V/50/3	2216	<b>5 780,00</b>

Collection complète de disques page 42





D-Clean Kit

Surface 227 cm<sup>2</sup>

“ Découvrez tous les packs de disques en page 45 ! ”

## ACCESSOIRES CL 55



**Goulotte automatique**  
Réf. 28170 - 1 897,00 €



**Goulotte à levier**  
avec tube intégré  
(surface 227 cm<sup>2</sup>)  
Réf. 39673 - 1 229,00 €



**Goulotte 4 tubes**  
2 tubes Ø 50 mm  
2 tubes Ø 70 mm  
Réf. 28161 - 1 278,00 €



**Goulotte à tubes**  
droit et incliné  
Réf. 28155 - 1 453,00 €



**Équipement presse-purée**  
Réf. 28208 Ø 3 mm - 252,00 €  
Réf. 28210 Ø 6 mm - 252,00 €



NOUVEAU

**Poussoir Exactitube**  
CL 52 - CL 55 - CL 60  
Réf. 49221 - 55,00 €



**Brosse axe moteur**  
Réf. 49257 - 21,00 €



**Chariot réglable**  
3 hauteurs GN 1/1  
Livré sans bac  
Réf. 49128 - 773,00 €

**Échelle de rangement d'accessoires**  
pour 16 disques, 8 équipements et 3 goulottes, livré avec un bac GN 1/1 (accessoires non inclus)  
Réf. 49132 - 1 375,00 €

## CL 55 2 Goulottes

Moteur	Asynchrone
Puissance	1 100 W
Voltage	Triphasé 400 V
Vitesse	375 tr/mn - 750 tr/mn
Goulottes	Goulotte automatique inox Goulotte à levier pleine lune 4,4 L Goulotte cylindrique Ø 58 mm et Ø 39 mm, poussoir Exactitube - <b>Inclus</b>
Couvercle et cuve	Métalliques
Bloc moteur	Inox
Socle mobile	Inox - Equipé de 2 roulettes avec frein
Accessoires	Brosse axe moteur - <b>Inclus</b>
D-Clean Kit	<b>Inclus</b>
Disques	Non inclus

Choisissez votre modèle :

CL 55 Restauration Traiteurs	Réf.	€
CL 55 2 Goulottes 400V/50/3	2211	6 960,00
Pack Restauration Traiteurs - 6 disques	1929WF	773,00
CL 55 Collectivités	Réf.	€
CL 55 2 Goulottes 400V/50/3	2211	6 960,00
Pack Collectivités - 8 disques	1927WF	925,00
CL 55 sans disque	Réf.	€
CL 55 2 Goulottes 400V/50/3	2211	6 960,00

Collection complète de disques page 42 

COUPE-LÉGUMES DE SOL

# CL 55 NUTRITION FRAÎCHEUR

Solution complète



Jusqu'à  
1 200 kg  
de légumes  
par heure

**CHARIOT REGLABLE 3 hauteurs**  
Pour transporter et charger  
facilement les légumes et les fruits,  
et ranger les accessoires.



175 mm  
59 mm

Surface 227 cm<sup>2</sup>



D-Clean Kit

## CL 55 Nutrition Fraîcheur

Moteur	Asynchrone
Puissance	1 100 W
Voltage	Triphasé 400 V
Vitesse	375 tr/mn - 750 tr/mn
Goulottes	Goulotte automatique inox Goulotte à levier pleine lune 4,4 L Goulotte cylindrique Ø 58 mm et Ø 39 mm, poussoir Exactitube - <b>Inclus</b>
Couvercle et cuve	Métalliques
Bloc moteur	Inox
<b>Accessoires</b>	Socle mobile inox - Équipé de 2 roulettes avec frein - <b>Inclus</b> Chariot réglable GN 1/1, 3 hauteurs + 3 bacs GN 1/1 - <b>Inclus</b> Équipement presse-purée 3 mm - <b>Inclus</b> Brosse axe moteur - <b>Inclus</b>
D-Clean Kit	<b>Inclus</b>
<b>Disques</b>	Pack Nutrition Fraîcheur 13 disques - <b>Inclus</b>

CL 55 Nutrition Fraîcheur	Réf.	€
CL 55 Nutrition Fraîcheur 400V/50/3	2285WF	9 345,00

# UNE COLLECTION COMPLÈTE D'ACCESSOIRES INCLUS !

## Goulotte automatique

Pour tous les légumes vrac (tomates, oignons, pommes de terre...).



## Goulotte à levier

Spécial légumes volumineux, type chou ou céleri.



## Pack Nutrition Fraîcheur

13 disques inclus.

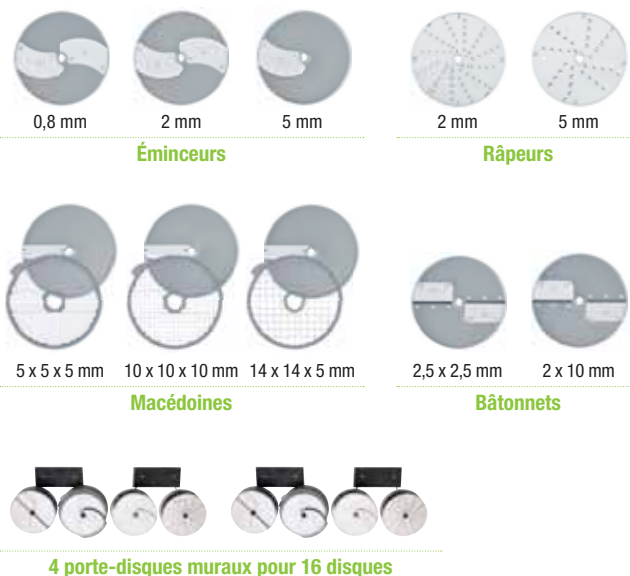

## Poussoir Exactitube

Pour couper les fruits et légumes de petits calibres, piments, cornichons pickles, saucisses sèches, asperges, oignons nouveaux, bananes, fraises, raisins...



## Équipement presse purée 3 mm

Pour réaliser facilement une purée fraîche de qualité et de goût en grande quantité.



## Chariot réglable GN 1/1

Pour le transport, le chargement des produits et le rangement des accessoires.  
2 bac GN 1/1 fournis.



## COUPE-LÉGUMES DE SOL



Surface 227 cm<sup>2</sup>

“ Packs de disques en page 45 ! ”



D-Clean Kit



**NOUVEAU**

**Solution tout inox :**

Nettoyage facile au lave-vaisselle



**INOX**



D-Clean Kit

### CL 60 Levier CL 60 V.V. Levier

Moteur	Asynchrone
Puissance	1 500 W
Voltage	Triphasé 400 ou Monophasé 230 V
Vitesse	375 tr/mn - 750 tr/mn ou 100 à 1 000 tr/mn
Goulottes	Goulotte à levier pleine lune 4,9 L Goulotte cylindrique Ø 58 mm et Ø 39 mm, poussoir Exactitube - <b>Inclus</b>
Cuve	Inox
Bloc moteur	Inox
Équipé de	1 pied ajustable pour tout type de sols 2 roulettes 1 bac inox pour les outils de coupe
Accessoires	Brosse axe moteur - <b>Inclus</b>
D-Clean Kit	<b>Inclus</b>
Disques	Non inclus

### CL 60 Auto CL 60 V.V. Auto

Moteur	Asynchrone
Puissance	1 500 W
Voltage	Triphasé 400 ou Monophasé 230 V
Vitesse	375 tr/mn - 750 tr/mn ou 100 à 1 000 tr/mn
Goulottes	Goulotte automatique inox
Cuve	Inox
Bloc moteur	Inox
Équipé de	1 pied ajustable pour tout type de sols 2 roulettes 1 bac inox pour les outils de coupe
Accessoires	Brosse axe moteur - <b>Inclus</b>
D-Clean Kit	<b>Inclus</b>
Disques	Non inclus

Choisissez votre modèle :



CL 60 Levier Restauration Traiteurs	Réf.	€
CL 60 Levier 400V/50/3	2319FS	<b>7 750,00</b>
Pack Restauration Traiteurs - 6 disques	1929WF	<b>773,00</b>
CL 60 V.V. Levier 230V/50/1	2323FS	<b>8 445,00</b>
Pack Restauration Traiteurs - 6 disques	1929WF	<b>773,00</b>
CL 60 Levier Collectivités	Réf.	€
CL 60 Levier 400V/50/3	2319FS	<b>7 750,00</b>
Pack Collectivités - 8 disques	1927WF	<b>925,00</b>
CL 60 V.V. Levier 230V/50/1	2323FS	<b>8 445,00</b>
Pack Collectivités - 8 disques	1927WF	<b>925,00</b>
CL 60 Levier sans disque	Réf.	€
CL 60 Levier 400V/50/3	2319FS	<b>7 750,00</b>
CL 60 V.V. Levier 230V/50/1	2323FS	<b>8 445,00</b>

CL 60 Auto Restauration Traiteurs	Réf.	€
CL 60 Auto 400V/50/3	2313FS	<b>8 245,00</b>
Pack Restauration Traiteurs - 6 disques	1929WF	<b>773,00</b>
CL 60 V.V. Auto 230V/50/1	2317FS	<b>9 085,00</b>
Pack Restauration Traiteurs - 6 disques	1929WF	<b>773,00</b>
CL 60 Auto Collectivités	Réf.	€
CL 60 Auto 400V/50/3	2313FS	<b>8 245,00</b>
Pack Collectivités - 8 disques	1927WF	<b>925,00</b>
CL 60 V.V. Auto 230V/50/1	2317FS	<b>9 085,00</b>
Pack Collectivités - 8 disques	1927WF	<b>925,00</b>
CL 60 Auto sans disque	Réf.	€
CL 60 Auto 400V/50/3	2313FS	<b>8 245,00</b>
CL 60 V.V. Auto 230V/50/1	2317FS	<b>9 085,00</b>

Collection complète de disques page 42



V.V. : Nécessite un raccordement sur un disjoncteur différentiel de type A.



Surface 227 cm<sup>2</sup>

" Packs de disques en page 45 ! "



D-Clean Kit



**NOUVEAU**

**Solution tout inox :**  
Nettoyage facile au lave-vaisselle



**INOX**

## CL 60 2 Goulottes CL 60 V.V. 2 Goulottes

Moteur	Asynchrone
Puissance	1 500 W
Voltage	Triphasé 400 V ou Monophasé 230 V
Vitesse	375 tr/mn - 750 tr/mn ou 100 à 1 000 tr/mn
Goulottes	Goulotte automatique inox Goulotte à levier pleine lune 4,4 L Goulotte cylindrique Ø 58 mm et Ø 39 mm, poussoir Exactitube - <b>Inclus</b>
Cuve	Inox
Bloc moteur	Inox
Equipé de	1 pied ajustable pour tout type de sols 2 roulettes 1 bac inox pour les outils de coupe
Accessoires	Brosse axe moteur - <b>Inclus</b>
D-Clean Kit	<b>Inclus</b>
Disques	Non inclus

Choisissez votre modèle :

CL 60 2 G. Restauration Traiteurs	Réf.	€
CL 60 2 Goulottes 400V/50/3	2325FS	<b>10 245,00</b>
Pack Restauration Traiteurs - 6 disques	1929WF	<b>773,00</b>
CL 60 V.V. 2 Goulottes 230v/50/1	2329FS	<b>11 090,00</b>
Pack Restauration Traiteurs - 6 disques	1929WF	<b>773,00</b>
CL 60 2G. Collectivités	Réf.	€
CL 60 2 Goulottes 400V/50/3	2325FS	<b>10 245,00</b>
Pack Collectivités - 8 disques	1927WF	<b>925,00</b>
CL 60 V.V. 2 Goulottes 230v/50/1	2329FS	<b>11 090,00</b>
Pack Collectivités - 8 disques	1927WF	<b>925,00</b>
CL 60 2G. sans disque	Réf.	€
CL 60 2 Goulottes 400V/50/3	2325FS	<b>10 245,00</b>
CL 60 V.V. 2 Goulottes 230V/50/1	2329FS	<b>11 090,00</b>

Collection complète de disques page 42



**⚡** V.V. : Nécessite un raccordement sur un disjoncteur différentiel de type A.

[RETOUR SOMMAIRE](#)

## ACCESSOIRES CL 60



**INOX**

**Goulotte automatique tout inox** - Avec plateau d'alimentation  
Réf. 49681 - **2 690,00 €**



**INOX**

**Goulotte à levier inox**  
Réf. 49680 - **1 990,00 €**



**INOX**

**Goulotte 4 tubes inox**  
2 tubes Ø 50 mm  
2 tubes Ø 70 mm  
Réf. 49682 - **1 590,00 €**



**Goulotte à tubes droit et incliné**  
Réf. 28157 - **1 522,00 €**



**Équipement presse-purée**  
Réf. 28208 Ø 3 mm - **252,00 €**  
Réf. 28210 Ø 6 mm - **252,00 €**



**NOUVEAU**

**Poussoir Exactitube**  
Réf. 49221 - **55,00 €**



**Brosse axe moteur**  
Réf. 49257 - **21,00 €**



**Chariot Ergo Mobile**  
Livré sans bac.  
Prévu pour recevoir 3 bacs GN 1/1.  
Réf. 49066 - **1 040,00 €**



**Échelle de rangement d'accessoires** pour 16 disques, 8 équipements et 3 goulottes, livré avec un bac GN1/1 (accessoires non inclus)  
Réf. 49132 - **1 375,00 €**

COUPE-LÉGUMES DE SOL

# CL 60 NUTRITION FRAÎCHEUR

Solution complète



ÉCHELLE DE RANGEMENT  
D'ACCESSOIRES



Pied ajustable  
pour s'adapter aux différents  
niveaux de sol.



Jusqu'à  
1 800 kg  
de légumes  
par heure

INOX



D-Clean Kit

## CL 60 Nutrition Fraîcheur

Moteur	Asynchrone
Puissance	1 500 W
Voltage	Triphasé 400 V ou Monophasé 230 V
Vitesse	375 tr/mn - 750 tr/mn ou 100 à 1 000 tr/mn
Goulottes	Goulotte automatique inox Goulotte à levier pleine lune 4,9 L Goulotte cylindrique Ø 58 mm et Ø 39 mm, poussoir Exactitube - <b>Inclus</b> 4 tubes : 2 tubes Ø 50mm et 2 tubes Ø 70mm
Couvercle et cuve	Métalliques
Bloc moteur	Inox
Équipé de	1 pied ajustable pour tout type de sols, 2 roulettes, 1 bac inox pour les outils de coupe
<b>Accessoires</b>	Chariot ergomobile avec 3 bacs GN 1/1 - <b>Inclus</b> Echelle de rangement d'accessoire avec 1 bac GN 1/1 - <b>Inclus</b> Équipement presse-purée 3 mm - <b>Inclus</b> Brosse axe moteur - <b>Inclus</b>
D-Clean Kit	<b>Inclus</b>
<b>Disques</b>	Pack Nutrition Fraîcheur 13 disques - <b>Inclus</b>

NOUVEAU

Solution tout inox :  
Nettoyage facile au lave-vaisselle

INOX



CL 60 Nutrition Fraîcheur	Réf.	€
CL 60 Nutrition Fraîcheur 400V/50/3	2298WFS	15 900,00
CL 60 V.V. Nutrition Fraîcheur 230V/50/1	2299WFS	16 400,00

⚡ V.V. : Nécessite un raccordement sur  
un disjoncteur différentiel de type A.



# UNE COLLECTION COMPLÈTE D'ACCESSOIRES INCLUS !



## Goulotte automatique

Pour tous les légumes vracs (tomates, oignons, pommes de terre...).



## Goulotte à levier

Spécial légumes volumineux, type chou ou céleri.



## Goulotte 4 tubes

Spécial légumes longs type concombres et courgettes.

**NOUVEAU**



**INOX**

**NOUVEAU**



**INOX**

**NOUVEAU**



**INOX**

## Poussoir Exactitube

Pour couper les fruits et légumes de petits calibres, piments, cornichons pickles, saucisses sèches, asperges, oignons nouveaux, bananes, fraises, raisins...

## Équipement presse-purée 3 mm

Pour réaliser facilement une purée fraîche de qualité et de goût en grande quantité.



## Échelle de rangement d'accessoires

Pour stocker et transporter tous les accessoires Nutrition Fraîcheur ! Plateau pour 16 disques et 8 équipements. Bac GN1X1 pour les ustensiles de cuisine.



## Pack Nutrition Fraîcheur

13 disques inclus.

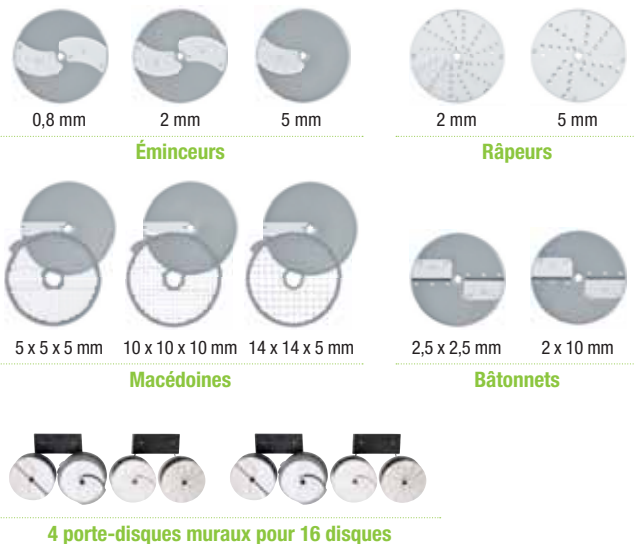

## Chariot Ergo Mobile

Pour le transport, le chargement des produits et le rangement des accessoires. 3 bacs GN 1/1 fournis.



# CUTTERS

CUTTERS DE TABLE p.84  
CUTTERS DE SOL p.94



## L'INDISPENSABLE EN PÂTISSERIE ET EN CUISINE !

L'assistant idéal du Chef grâce à son couteau fond de cuve - une exclusivité Robot-Coupe. Petite ou grande quantité, réalisez toutes vos préparations en appuyant simplement sur un bouton : sauces, hachages de viandes, poissons, oignons ou herbes et épices, pétrissages, broyage de fruits secs ou chocolat, praliné...



# CUTTERS

## DE TABLE

### COUVERCLE

Possibilité d'ajouter des liquides ou ingrédients en cours de fabrication.

NOUVEAU

### CUVE

7,5 L : pour gagner du temps en augmentant la quantité travaillée.

### POIGNÉE ERGONOMIQUE

Pour une manipulation aisée de la cuve.



MOTEUR ASYNCHRONE

Easy Guide

robot coupe

000



R7 V.V.

7,5 L

### MINUTERIE

Encore plus de confort de travail, de précision et de régularité dans la réalisation des recettes.



### INNOVATION

#### COUPEAU FOND DE CUVE

Pour travailler aussi bien les petites que les grandes quantités. Tout inox à lames lisses démontables. Lames crantées et dentées en option.

Modèles à **variation de vitesse** : de 300 à 3 500 tr/mn pour une plus grande souplesse d'utilisation et une plus grande variété d'applications.

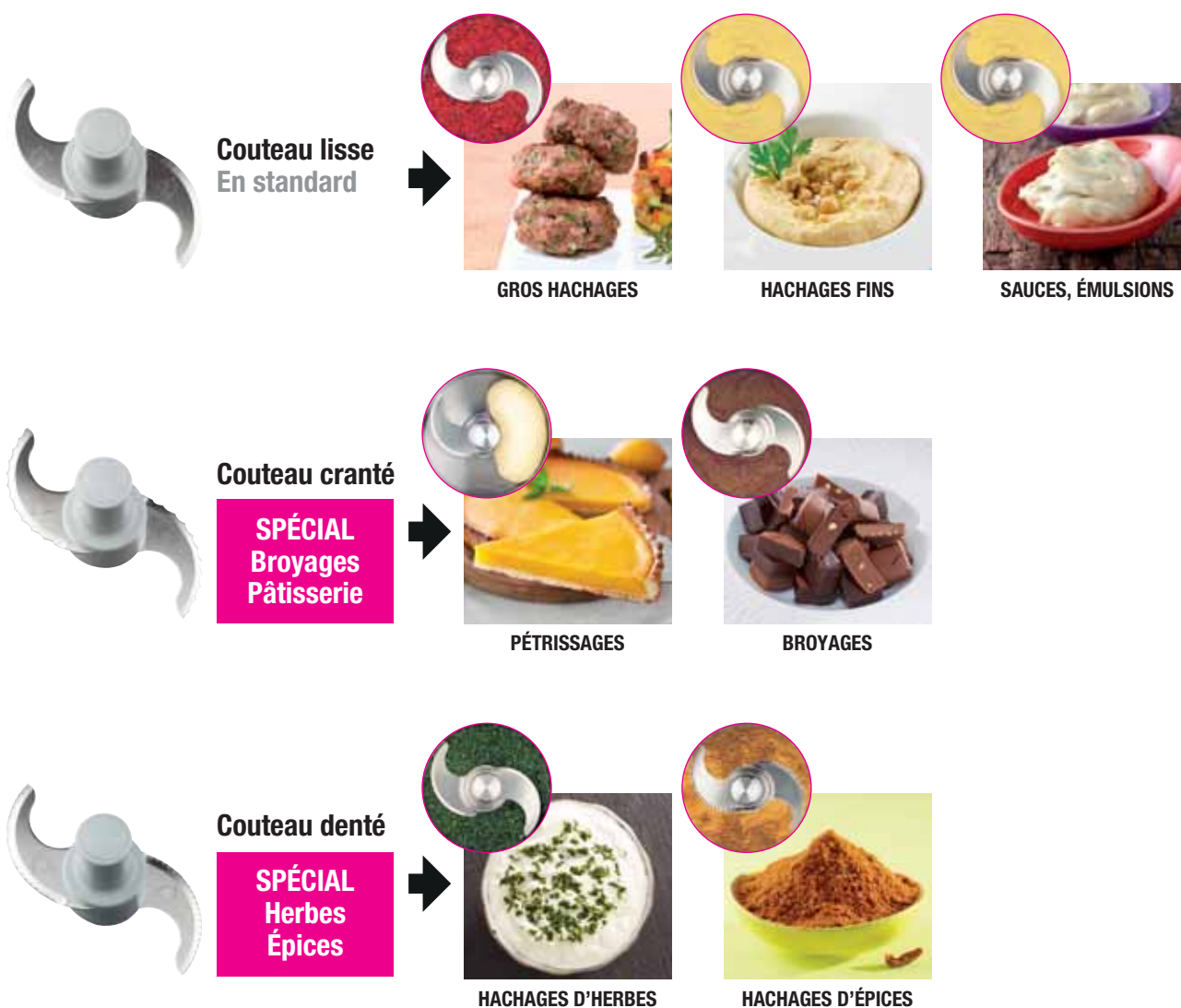

## R-MIX <sup>®</sup>

Sur les R 5 V.V., R 7 V.V., R 8 V.V., R 10 V.V.

- Pour mélanger sans couper les produits délicats.
- La fonction R-Mix<sup>®</sup> permet de mélanger en **vitesse variable de 60 à 500 tr/mn** en rotation inverse pour réaliser tous vos mélanges de lèches de viandes et pour incorporer des marquants tels que queues d'écrevisses pour vos terrines, des raisins dans vos brioches, des brunoises ou macédoines de légumes...



## CUTTERS DE TABLE



Quantités\* :

1 kg



1,5 kg



2,5 kg



3 kg

### VITESSE VARIABLE 300 à 3 500 tr/mn

#### R 4 V.V.



4,5 L

• Monophasé

#### R 5 V.V.



5,9 L

• Monophasé  
• R-Mix®

### 1 VITESSE 3 000 tr/mn

#### R 3-3000



3,7 L

• Monophasé

### 2 VITESSES 1 500 et 3 000 tr/mn

#### R 4 - 2V



4,5 L

• Triphasé

#### R 5 - 2V



5,9 L

• Triphasé

### 1 VITESSE 1 500 tr/mn

#### R 2



2,9 L

• Monophasé

#### R 3



3,7 L

• Monophasé

#### R 4 - 1V



4,5 L

• Monophasé

#### R 5 - 1V



5,9 L

• Monophasé

\* Quantités maximum travaillées par opération



3,5 kg



5 kg



6 kg

VITESSE VARIABLE 300 à 3 500 tr/mn

R 7 V.V.



- Monophasé
- R-Mix®



7,5 L

R 8 V.V.



- Monophasé
- R-Mix®
- R-Vac®



8 L

R 10 V.V.



- Monophasé
- R-Mix®
- R-Vac®



11,5 L

2 VITESSES 1 500 et 3 000 tr/mn

R 7



- Triphasé



7,5 L

R 8



- Triphasé
- R-Vac®



8 L

R 10



- Triphasé
- R-Vac®



11,5 L

R-Vac® : Fonction sous-vide en option

R-Mix® : Fonction mélange en rotation inverse

POSSIBILITÉS DE TRAVAIL

Modèles	Capacité de charge maximale				Nombre de couverts	Temps de Travail
	Hachages (jusqu'à)	Émulsions (jusqu'à)	Pâtes* (jusqu'à)	Broyages (jusqu'à)		
R 2	0,8 kg	1 kg	0,5 kg	0,3 kg	1 à 50	1 à 4 mn
R 3	1 kg	1,5 kg	1 kg	0,5 kg	1 à 50	
R 3-3000	1 kg	1,5 kg	-	0,5 kg	1 à 50	
R 4 - 1V / R 4 - 2V / R 4 V.V.	1,5 kg	2,5 kg	1,5 kg	0,7 kg	50 à 100	
R 5 - 1V / R 5 - 2V / R 5 V.V.	2,2 kg	3,2 kg	2,2 kg	1,1 kg	50 à 200	
R 7 / R 7 V.V.	2,7 kg	3,8 kg	2,7 kg	1,7 kg	100 à 200	
R 8 / R 8 V.V.	3 kg	5 kg	4 kg	2 kg	200 à 300	
R 10 / R 10 V.V.	4 kg	6 kg	5 kg	3 kg	200 à 300	

\* Quantité de pâte levée hydratée à 60%

Retrouvez tous les modèles de sol page 96

## CUTTERS DE TABLE



### R 2

Moteur	Asynchrone
Puissance	550 W
Voltage	Monophasé 230 V
Vitesse	1 500 tr/mn
Pulse	✓
Cuve	2,9 L en inox
<b>Couteau</b>	Lames lisses en inox - <b>Inclus</b>



### R 3

Moteur	Asynchrone
Puissance	650 W
Voltage	Monophasé 230 V
Vitesse	1 500 tr/mn
Pulse	✓
Cuve	3,7 L en inox
<b>Couteau</b>	Lames lisses en inox - <b>Inclus</b>



### R 3 - 3000

Moteur	Asynchrone
Puissance	650 W
Voltage	Monophasé 230 V
Vitesse	3 000 tr/mn
Pulse	✓
Cuve	3,7 L en inox
<b>Couteau</b>	Lames lisses en inox - <b>Inclus</b>

Choisissez votre modèle :



R 2	Réf.	€
R 2 230V/50/1	22100D	<b>1 160,00</b>

R 3	Réf.	€
R 3 230V/50/1	22382	<b>1 495,00</b>

R 3 - 3000	Réf.	€
R 3-3000 230V/50/1	22388	<b>1 700,00</b>

Choisissez vos options :



Options	R 2		R 3 tous modèles	
	Réf.	€	Réf.	€
Couteau cranté <b>Spécial Broyages Pâtisserie</b>	27138	<b>110,00</b>	27288	<b>110,00</b>
Couteau denté <b>Spécial Herbes Épices</b>	27061	<b>110,00</b>	27287	<b>110,00</b>
Couteau lisse supplémentaire	27055	<b>98,00</b>	27286	<b>98,00</b>
Rangement mural couteau	107810	<b>38,00</b>	107810	<b>38,00</b>





## R 4 - 1V

Moteur	Asynchrone
Puissance	700 W
Voltage	Monophasé 230 V
Vitesse	1 500 tr/mn
Pulse	✓
Support moteur	Métallique
Cuve	4,5 L en inox
<b>Couteau</b>	Lames lisses en inox - <b>Inclus</b>



## R 4 - 2V

Moteur	Asynchrone
Puissance	900 W
Voltage	Triphasé 400 V
Vitesse	1 500 - 3 000 tr/mn
Pulse	✓
Support moteur	Métallique
Cuve	4,5 L en inox
<b>Couteau</b>	Lames lisses en inox - <b>Inclus</b>



## R 4 V.V.

Moteur	Asynchrone
Puissance	1 000 W
Voltage	Monophasé 230 V
Vitesse	300 à 3 500 tr/mn
Pulse	✓
Support moteur	Métallique
Cuve	4,5 L en inox
<b>Couteau</b>	Lames lisses en inox - <b>Inclus</b>

Choisissez  
votre modèle :

R 4 - 1V	Réf.	€
R 4 - 1V 230V/50/1	22430	<b>1 745,00</b>

R 4 - 2V	Réf.	€
R 4 - 2V 400V/50/3	22437	<b>1 815,00</b>

R 4 V.V.	Réf.	€
R 4 V.V. 230V/50-60/1	22411	<b>2 245,00</b>



Choisissez  
vos options :



R 4 tous modèles		
Options	Réf.	€
Couteau cranté <b>Spécial Broyages Pâtisserie</b>	27346	<b>110,00</b>
Couteau denté <b>Spécial Herbes Épicées</b>	27345	<b>110,00</b>
Couteau lisse supplémentaire	27344	<b>98,00</b>
Rangement mural couteau	107810	<b>38,00</b>



## CUTTERS DE TABLE



### R 5 - 1V

Moteur	Asynchrone
Puissance	750 W
Voltage	Monophasé 230 V
Vitesse	1 500 tr/mn
Minuterie	✓
Pulse	✓
Support moteur	Métallique
Cuve	5,9 L en inox
<b>Couteau</b>	Lames lisses en inox - <b>Inclus</b> Outil de nettoyage couteau <b>Inclus</b>
R-Mix®	-



### R 5 - 2V

Moteur	Asynchrone
Puissance	1 500 W
Voltage	Triphasé 400 V
Vitesse	1 500 - 3 000 tr/mn
Minuterie	✓
Pulse	✓
Support moteur	Métallique
Cuve	5,9 L en inox
<b>Couteau</b>	Lames lisses en inox - <b>Inclus</b> Outil de nettoyage couteau <b>Inclus</b>
R-Mix®	-



### R 5 V.V.

Moteur	Asynchrone
Puissance	1 500 W
Voltage	Monophasé 230 V
Vitesse	300 à 3 500 tr/mn
Minuterie	✓
Pulse	✓
Support moteur	Métallique
Cuve	5,9 L en inox
<b>Couteau</b>	Lames lisses en inox - <b>Inclus</b> Outil de nettoyage couteau <b>Inclus</b>
R-Mix®	✓

Choisissez votre modèle :



R 5 - 1V	Réf.	€
R 5 - 1V 230V/50/1	24608	<b>2 320,00</b>

R 5 - 2V	Réf.	€
R 5 - 2V 400V/50/3	24614	<b>2 340,00</b>

R 5 V.V.	Réf.	€
R 5 V.V. 230V/50-60/1	24620	<b>2 785,00</b>

Choisissez vos options :



NOUVEAU

R 5 tous modèles		
Options	Réf.	€
Couteau cranté <b>Spécial Broyages Pâtisserie</b>	27305	<b>181,00</b>
Couteau denté <b>Spécial Herbes Épices</b>	27304	<b>181,00</b>
Couteau lisse supplémentaire	27303	<b>169,00</b>
Bras racleur	49552	<b>111,00</b>
Outil de nettoyage couteau	49258	<b>32,00</b>



## R 7

Moteur	Asynchrone
Puissance	1 500 W
Voltage	Triphasé 400 V
Vitesse	1 500 - 3 000 tr/mn
Minuterie	✓
Pulse	✓
Support moteur	Métallique
Cuve	7,5 L en inox
<b>Couteau</b>	Tout inox, lames lisses démontables et ajustables - <b>Inclus</b>
R-Mix®	-



## R 7 V.V.

Moteur	Asynchrone
Puissance	1 500 W
Voltage	Monophasé 230 V
Vitesse	300 à 3 500 tr/mn
Minuterie	✓
Pulse	✓
Support moteur	Métallique
Cuve	7,5 L en inox
<b>Couteau</b>	Tout inox, lames lisses démontables et ajustables - <b>Inclus</b>
R-Mix®	✓

Choisissez votre modèle :



R 7	Réf.	€
R 7 400V/50/3	24658	<b>2 810,00</b>

R 7 V.V.	Réf.	€
R 7 V.V. 230/50-60/1	24709	<b>3 385,00</b>

Choisissez vos options :



	R 7 tous modèles	
Options	Réf.	€
Couteau cranté inox <b>Spécial Broyages Pâtisserie</b>	27308	<b>343,00</b>
Couteau denté inox <b>Spécial Herbes Épices</b>	27307	<b>343,00</b>
Couteau lisse inox supplémentaire	27306	<b>330,00</b>
Lame crantée inférieure	49162	<b>57,00</b>
Lame crantée supérieure	49163	<b>57,00</b>
Lame dentée inférieure	49164	<b>57,00</b>
Lame dentée supérieure	49165	<b>57,00</b>
Lame lisse inférieure	49160	<b>53,00</b>
Lame lisse supérieure	49161	<b>53,00</b>
<b>NOUVEAU</b> Bras racleur	49552	<b>111,00</b>

## CUTTERS DE TABLE



### R 8

Moteur	Asynchrone
Puissance	2 200 W
Voltage	Triphasé 400 V
Vitesse	1 500 - 3 000 tr/mn
Pulse	✓
Cuve	8 L en inox
<b>Couteau</b>	Tout inox, 2 lames lisses démontables et ajustables <b>Inclus</b>
R-Mix®	-
R-Vac®*	-

### R 8 V.V.

Moteur	Asynchrone
Puissance	2 200 W
Voltage	Monophasé 230 V
Vitesse	300 à 3 500 tr/mn
Pulse	✓
Cuve	8 L en inox
<b>Couteau</b>	Tout inox, 2 lames lisses démontables et ajustables <b>Inclus</b>
R-Mix®	✓
R-Vac®*	-

### R 8 SV

Moteur	Asynchrone
Puissance	2 200 W
Voltage	Triphasé 400 V
Vitesse	1 500 - 3 000 tr/mn
Pulse	✓
Cuve	8 L en inox
<b>Couteau</b>	Tout inox, 2 lames lisses démontables et ajustables <b>Inclus</b>
R-Mix®	Non
R-Vac®*	✓ (pompe à vide en option)

Choisissez votre modèle :



R 8	Réf.	€
R 8 400V/50/3	21291	<b>4 105,00</b>

R 8 V.V.	Réf.	€
R 8 V.V. 230V/50/1	21285	<b>4 940,00</b>

R 8 SV	Réf.	€
R 8 SV 400V/50/3	2040	<b>6 025,00</b>

 Nécessite un raccordement sur un disjoncteur différentiel de type A.

Choisissez vos options :



R 8 tous modèles		
Options	Réf.	€
Couteau inox cranté 2 lames <b>Spécial Broyages Pâtisserie</b>	27383	<b>488,00</b>
Couteau inox denté 2 lames <b>Spécial Herbes Épices</b>	27385	<b>488,00</b>
Couteau inox lisse 2 lames supplémentaire	27381	<b>474,00</b>
Lame crantée	59281	<b>81,00</b>
Lame dentée	59282	<b>81,00</b>
Lame lisse	59280	<b>75,00</b>
Dispositif sous-vide R-VAC®	29996	<b>2 001,00</b>
Pompe à vide 550 W - 16m³/h	69012	<b>3 996,00</b>



Mini-cuve supplémentaire en option	Réf.	€
Cuve 3,5 litres en inox R 8 <b>Couteau lisse inox</b>	27374	<b>700,00</b>
Couteau cranté inox	27107	<b>259,00</b>
Couteau lisse inox supplémentaire	27106	<b>249,00</b>
Lame crantée	101801S	<b>49,00</b>
Lame lisse	101800S	<b>42,00</b>

\* Découvrez la fonction R-Vac® page 95



## R 10

Moteur	Asynchrone
Puissance	2 600 W
Voltage	Triphasé 400 V
Vitesse	1 500 - 3 000 tr/mn
Pulse	✓
Cuve	11,5 L en inox
<b>Couteau</b>	Tout inox, 3 lames lisses démontables et ajustables <b>Inclus</b>
R-Mix®	-
R-Vac® *	-

## R 10 V.V.

Moteur	Asynchrone
Puissance	2 600 W
Voltage	Monophasé 230 V
Vitesse	300 à 3 500 tr/mn
Pulse	✓
Cuve	11,5 L en inox
<b>Couteau</b>	Tout inox, 3 lames lisses démontables et ajustables <b>Inclus</b>
R-Mix®	✓
R-Vac® *	-

## R 10 SV

Moteur	Asynchrone
Puissance	2 600 W
Voltage	Triphasé 400 V
Vitesse	1 500 - 3 000 tr/mn
Pulse	✓
Cuve	11,5 L en inox
<b>Couteau</b>	Tout inox, 3 lames lisses démontables et ajustables <b>Inclus</b>
R-Mix®	-
R-Vac® *	✓ (pompe à vide en option)

Choisissez votre modèle :



R 10	Réf.	€
R 10 400V/50/3	21391	<b>5 285,00</b>

R 10 V.V.	Réf.	€
R 10 V.V. 230V/50/1	21385	<b>6 375,00</b>

R 10 SV	Réf.	€
R 10 SV 400V/50/3	2044	<b>7 165,00</b>

⚡ Nécessite un raccordement sur un disjoncteur différentiel de type A.

Choisissez vos options :



R 10 tous modèles		
Options	Réf.	€
Couteau inox cranté 3 lames <b>Spécial Broyages Pâtisserie</b>	27384	<b>528,00</b>
Couteau inox denté 3 lames <b>Spécial Herbes Épicées</b>	27386	<b>528,00</b>
Couteau inox lisse 3 lames supplémentaire	27382	<b>510,00</b>
Lame crantée	59281	<b>81,00</b>
Lame dentée	59282	<b>81,00</b>
Lame lisse	59280	<b>75,00</b>
Dispositif sous-vide R-VAC®	29996	<b>2 001,00</b>
Pompe à vide 550 W - 16m³/h	69012	<b>3 996,00</b>



Mini-cuve supplémentaire en option	Réf.	€
Cuve 4,5 litres en inox R 10-R 15 <b>Couteau lisse inox</b>	27375	<b>784,00</b>
Couteau cranté inox	27107	<b>259,00</b>
Couteau lisse inox supplémentaire	27106	<b>249,00</b>
Lame crantée	101801S	<b>49,00</b>
Lame lisse	101800S	<b>42,00</b>

\* Découvrez la fonction R-Vac® page 95

# CUTTERS VERTICAUX

## DE SOL

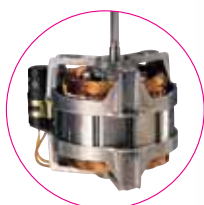

**MOTEUR  
ASYNCHRONE**

### Easy Guide

#### **TABLEAU DE BORD**

Minuterie de 0 à 15 minutes, **boutons de commande affleurants en inox** et commande par **impulsions** pour une meilleure précision de coupe.

### INNOVATION

#### **COUPEAU INOX FOND DE CUVE**

Nouveau profil de lames, breveté Robot-Coupe pour une qualité de coupe optimale.

#### **CHÂSSIS INOX**

Construction tout inox avec un système 3 pieds largement dimensionnés, pour une parfaite stabilité, un encombrement réduit et un nettoyage facilité.

#### **ROULETTES INCLUSES**

3 roulettes escamotables pour un déplacement aisé et un nettoyage facilité.

Couvercle étanche transparent ne nécessitant qu'un seul mouvement pour sa fixation.

**Couvercle et joint démontables** en un tour de main.

#### **ESSUIE-COUCVERCLE**

Pour assurer une visibilité parfaite en cours de préparation.



#### **LEVIER DE BLOCAGE DE CUVE**

Ergonomique qui permet de basculer la cuve en position intermédiaire et à l'horizontale.

#### **CUVE INOX**

**Cuve basculante et amovible**, pour faciliter les opérations de vidage.

## 3 COUTEAUX POUR UN RÉSULTAT OPTIMAL

**Couteau lisse en standard**

- GROS HACHAGES
- HACHAGES FINS
- SAUCES, ÉMULSIONS

**Couteau cranté**

**SPÉCIAL Broyages Pâtisserie**

- PÉTRISSAGES
- BROYAGES

**Couteau denté**

**SPÉCIAL Herbes Épices**

- HACHAGES D'HERBES
- HACHAGES D'ÉPICES

### INNOVATION

## R-MIX R-Mix®

Sur les R 15 V.V., R 20 V.V., R 30 V.V., R 45 V.V.

- Pour mélanger sans couper les produits délicats.
- La fonction **R-Mix®** permet de mélanger en **vitesse variable de 60 à 500 tr/mn** en rotation inverse pour réaliser tous vos mélanges de lèches de viandes et pour incorporer des marquants tels que queues d'écrevisses pour vos terrines, des raisins dans vos brioches, des brunoises ou macédoines de légumes...



## SOUS-VIDE R-Vac®

Le dispositif **R-Vac®** permet le travail sous-vide d'air afin d'obtenir des résultats d'une qualité incomparable pour tous types de préparations tels que mousses de poisson, farces fines, terrines de légumes, blocs de foies gras, ganaches...

Les avantages du travail sous-vide :

- Meilleure conservation
- Meilleure présentation
- Meilleur développement des arômes et des saveurs
- Meilleure cuisson



## CUTTERS VERTICAUX DE SOL



Quantités\*:



3 à 9 kg



3 à 12 kg



4 à 14 kg

### VITESSE VARIABLE 300 à 3 500 tr/mn

#### R 15 V.V.



15 L



- Triphasé
- R-Mix®
- R-Vac®

#### R 20 V.V.



20 L



- Triphasé
- R-Mix®
- R-Vac®

### 2 VITESSES 1 500 et 3 000 tr/mn

#### R 15



15 L



- Triphasé
- R-Vac®

#### R 20



20 L



- Triphasé
- R-Vac®

#### R 23



23 L



- Triphasé

R-Vac® : Fonction sous-vide en option

Retrouvez tous les modèles de table page 86

\* Quantités travaillées par opération





4 à 17 kg



6 à 27 kg



6 à 36 kg

**VITESSE VARIABLE 300 à 3 000 tr/mn**

**R 30 V.V.**



EN OPTION  
**3**  
COUTEAUX  
**28 L**

- Triphasé
- R-Mix®

**R 45 V.V.**



EN OPTION  
**3**  
COUTEAUX  
**45 L**

- Triphasé
- R-Mix®

Modèles sous-vide disponibles :

- R 23 SV
- R 30 SV
- R 45 SV
- R 60 SV

**2 VITESSES 1 500 et 3 000 tr/mn**

**R 30**



EN OPTION  
**3**  
COUTEAUX  
**28 L**

- Triphasé

**R 45**



EN OPTION  
**3**  
COUTEAUX  
**45 L**

- Triphasé

**R 60**



EN OPTION  
**3**  
COUTEAUX  
**60 L**

- Triphasé

R-Mix® : Fonction mélange en rotation inverse

**POSSIBILITÉS DE TRAVAIL**

Modèles	Capacité de charge maximale				Nombre de couverts	Temps de Travail
	Hachages (jusqu'à)	Émulsions (jusqu'à)	Pâtes* (jusqu'à)	Broyages (jusqu'à)		
R 15 / R 15 V.V.	6 kg	9 kg	7,0 kg	7,0 kg	300 à 600	1 à 4 mn
R 20 / R 20 V.V.	8 kg	12 kg	10,0 kg	10,0 kg	300 à 600	
R 23	10 kg	14 kg	11,5 kg	11,5 kg	600 à 1200	
R 30 / R 30 V.V.	12 kg	17 kg	14,0 kg	14,0 kg	600 à 1200	
R 45 / R 45 V.V.	18 kg	27 kg	22,5 kg	22,5 kg	1200+	
R 60	25 kg	36 kg	30,0 kg	30,0 kg	1200+	

\* Quantité de pâte levée hydratée à 60%

## CUTTERS VERTICAUX DE SOL



### R 15

Moteur	Asynchrone
Puissance	3 000 W
Voltage	Triphasé 400 V
Vitesse	1 500 - 3 000 tr/mn
Pulse	✓
Cuve	15 L en inox
<b>Couteau</b>	Tout inox, 3 lames lisses démontables et ajustables <b>Inclus</b>
R-Mix®	-
R-Vac®*	-

### R 15 V.V.

Moteur	Asynchrone
Puissance	3 000 W
Voltage	Triphasé 380-480 V
Vitesse	300 à 3 500 tr/mn
Pulse	✓
Cuve	15 L en inox
<b>Couteau</b>	Tout inox, 3 lames lisses démontables et ajustables <b>Inclus</b>
R-Mix®	✓
R-Vac®*	-

### R 15 SV

Moteur	Asynchrone
Puissance	3 000 W
Voltage	Triphasé 400 V
Vitesse	1 500 - 3 000 tr/mn
Pulse	✓
Cuve	15 L en inox
<b>Couteau</b>	Tout inox, 3 lames lisses démontables et ajustables <b>Inclus</b>
R-Mix®	-
R-Vac®*	✓ (pompe à vide en option)

Choisissez votre modèle :

R 15	Réf.	€
R 15 400V/50/3	51491	<b>6 150,00</b>

R 15 V.V.	Réf.	€
R 15 V.V. 380-480V/50-60/3	51487	<b>7 610,00</b>

R 15 SV	Réf.	€
R 15 SV 400V/50/3	2048	<b>8 015,00</b>

Nécessite un raccordement sur un disjoncteur différentiel de type A.

Choisissez vos options :

R 15 tous modèles		
Options	Réf.	€
Couteau inox cranté 3 lames <b>Spécial Broyages Pâtisserie</b>	57098	<b>628,00</b>
Couteau inox denté 3 lames <b>Spécial Herbes Épices</b>	57099	<b>628,00</b>
Couteau inox lisse 3 lames supplémentaire	57097	<b>614,00</b>
Lame crantée	59393	<b>81,00</b>
Lame dentée	59359	<b>81,00</b>
Lame lisse	59392	<b>75,00</b>
Dispositif sous-vide R-VAC®	29996	<b>2 001,00</b>
Pompe à vide 550 W - 16m³/h	69012	<b>3 996,00</b>



Mini-cuves supplémentaires en option	Réf.	€
Cuve 4,5 litres en inox R 15 couteau lisse inox inclus	27375	<b>784,00</b>
Couteau cranté inox	27107	<b>259,00</b>
Couteau lisse inox supplémentaire	27106	<b>249,00</b>
Lame crantée	101801S	<b>49,00</b>
Lame lisse	101800S	<b>42,00</b>



## R 20

Moteur	Asynchrone
Puissance	4 400 W
Voltage	Triphasé 400 V
Vitesse	1 500 - 3 000 tr/mn
Pulse	✓
Cuve	20 L en inox
<b>Couteau</b>	Tout inox, 3 lames lisses démontables et ajustables <b>Inclus</b>
R-Mix®	-
R-Vac® *	-

## R 20 V.V.

Moteur	Asynchrone
Puissance	4 400 W
Voltage	Triphasé 380-480 V
Vitesse	300 à 3 500 tr/mn
Pulse	✓
Cuve	20 L en inox
<b>Couteau</b>	Tout inox, 3 lames lisses démontables et ajustables <b>Inclus</b>
R-Mix®	✓
R-Vac® *	-

## R 20 SV

Moteur	Asynchrone
Puissance	4 400 W
Voltage	Triphasé 400 V
Vitesse	1 500 - 3 000 tr/mn
Pulse	✓
Cuve	20 L en inox
<b>Couteau</b>	Tout inox, 3 lames lisses démontables et ajustables <b>Inclus</b>
R-Mix®	-
R-Vac® *	✓ (pompe à vide en option)

Choisissez votre modèle :

R 20	Réf.	€
R 20 400V/50/3	51591	7 025,00

R 20 V.V.	Réf.	€
R 20 V.V. 380-480V/50-60/3	51587	8 860,00

R 20 SV	Réf.	€
R 20 SV 400V/50/3	2052	8 870,00

⚡ Nécessite un raccordement sur un disjoncteur différentiel de type A.

Choisissez vos options :

Options	Réf.	€
Couteau inox cranté 3 lames <b>Spécial Broyages Pâtisserie</b>	57098	628,00
Couteau inox denté 3 lames <b>Spécial Herbes Épices</b>	57099	628,00
Couteau inox lisse 3 lames supplémentaire	57097	614,00
Lame crantée	59393	81,00
Lame dentée	59359	81,00
Lame lisse	59392	75,00
Dispositif sous-vide R-VAC®	29996	2 001,00
Pompe à vide 550 W - 16m³/h	69012	3 996,00



## R 23

Moteur	Asynchrone
Puissance	4 500 W
Voltage	Triphasé 400 V
Vitesse	1 500 - 3 000 tr/mn
Pulse	✓
Tableau de commande	IP65 avec minuterie digitale
✓	
Cuve	23 L inox
Essuie-couvercle	✓
<b>Couteau</b>	Tout inox, 3 lames lisses démontables et ajustables <b>Inclus</b>
3 roulettes escamotables	✓
R-Mix®	-
R-Vac®	-

## R 23 SV

Moteur	Asynchrone
Puissance	4 500 W
Voltage	Triphasé 400 V
Vitesse	1 500 - 3 000 tr/mn
Pulse	✓
Tableau de commande	IP65 avec minuterie digitale
✓	
Cuve	23 L inox
Essuie-couvercle	✓
<b>Couteau</b>	Tout inox, 3 lames lisses démontables et ajustables <b>Inclus</b>
3 roulettes escamotables	✓
R-Mix®	-
R-Vac®	✓ (pompe à vide en option)

Choisissez votre modèle :

R 23	Réf.	€
R 23 400V/50/3	51331C	12 005,00

R 23 SV	Réf.	€
R 23 SV 400V/50/3	2100C	14 175,00



Choisissez vos options :

### R 23 tous modèles

Options	Réf.	€
Couteau inox cranté 3 lames <b>Spécial Broyages Pâtisserie</b>	57070	932,00
Couteau inox denté 3 lames <b>Spécial Herbes Épices</b>	57072	908,00
Couteau inox lisse 3 lames supplémentaire	57069	885,00
Lame crantée	118294S	164,00
Lame dentée	118292S	150,00
Lame lisse	118217S	145,00
Chariot réglable 3 hauteurs GN1x1	49128	773,00
Pompe à vide 550 W - 16m³/h	69012	3 996,00

Chariot réglable  
3 hauteurs GN 1/1  
Livré sans bac  
Réf. 49128



## R 30

Moteur	Asynchrone
Puissance	5 400 W
Voltage	Triphasé 400 V
Vitesse	1 500 - 3 000 tr/mn
Pulse	✓
Tableau de commande IP65 avec minuterie digitale	✓
Cuve	28 L inox
Essuie-couvercle	✓
<b>Couteau</b>	Tout inox, 3 lames lisses démontables et ajustables <b>Inclus</b>
3 roulettes escamotables	✓
R-Mix®	-
R-Vac®	-

## R 30 V.V.

Moteur	Asynchrone
Puissance	5 400 W
Voltage	Triphasé 400 V
Vitesse	300 à 3 000 tr/mn
Pulse	✓
Tableau de commande IP65 avec minuterie digitale	✓
Cuve	28 L inox
Essuie-couvercle	✓
<b>Couteau</b>	Tout inox, 3 lames lisses démontables et ajustables <b>Inclus</b>
3 roulettes escamotables	✓
R-Mix®	✓
R-Vac®	-

## R 30 SV

Moteur	Asynchrone
Puissance	5 400 W
Voltage	Triphasé 400 V
Vitesse	1 500 - 3 000 tr/mn
Pulse	✓
Tableau de commande IP65 avec minuterie digitale	✓
Cuve	28 L inox
Essuie-couvercle	✓
<b>Couteau</b>	Tout inox, 3 lames lisses démontables et ajustables <b>Inclus</b>
3 roulettes escamotables	✓
R-Mix®	-
R-Vac®	✓ (pompe à vide en option)

Choisissez  
votre modèle :



Choisissez  
vos options :

R 30	Réf.	€
R 30 400V/50/3	52331C	14 495,00

R 30 V.V.	Réf.	€
R 30 V.V. 400V/50/3	52338C	17 390,00

R 30 SV	Réf.	€
R 30 SV 400V/50/3	2102C	17 320,00



Nécessite un raccordement sur  
un disjoncteur différentiel de type A.

### R 30 tous modèles

Options	Réf.	€
Couteau inox cranté 3 lames <b>Spécial Broyages Pâtisserie</b>	57075	956,00
Couteau inox denté 3 lames <b>Spécial Herbes Épices</b>	57077	935,00
Couteau inox lisse 3 lames supplémentaire	57074	909,00
Lame crantée	118286S	167,00
Lame dentée	118241S	159,00
Lame lisse	117950S	147,00
Chariot réglable 3 hauteurs GN1x1	49128	773,00
Pompe à vide 550 W - 16m³/h	69012	3 996,00

## CUTTERS VERTICAUX DE SOL



### R 45

Moteur	Asynchrone
Puissance	10 000 W
Voltage	Triphasé 400 V
Vitesse	1 500 - 3 000 tr/mn
Pulse	✓
Tableau de commande IP65 avec minuterie digitale	✓
Cuve	45 L en inox
Essuie-couvercle	✓
<b>Couteau</b>	Tout inox, 3 lames lisses démontables et ajustables <b>Inclus</b>
3 roulettes escamotables	✓
R-Mix®	-
R-Vac®	-

### R 45 V.V.

Moteur	Asynchrone
Puissance	10 000 W
Voltage	Triphasé 400 V
Vitesse	300 à 3 000 tr/mn
Pulse	✓
Tableau de commande IP65 avec minuterie digitale	✓
Cuve	45 L en inox
Essuie-couvercle	✓
<b>Couteau</b>	Tout inox, 3 lames lisses démontables et ajustables <b>Inclus</b>
3 roulettes escamotables	✓
R-Mix®	✓
R-Vac®	-

### R 45 SV

Moteur	Asynchrone
Puissance	10 000 W
Voltage	Triphasé 400 V
Vitesse	1 500 - 3 000 tr/mn
Pulse	✓
Tableau de commande IP65 avec minuterie digitale	✓
Cuve	45 L en inox
Essuie-couvercle	✓
<b>Couteau</b>	Tout inox, 3 lames lisses démontables et ajustables <b>Inclus</b>
3 roulettes escamotables	✓
R-Mix®	-
R-Vac®	✓ (pompe à vide en option)

Choisissez votre modèle :



R 45	Réf.	€
R 45 400V/50/3	53331C	19 310,00

R 45 V.V.	Réf.	€
R 45 V.V. 400V/50/3	53338C	22 985,00

R 45 SV	Réf.	€
R 45 SV 400V/50/3	2104C	22 035,00

 Nécessite un raccordement sur un disjoncteur différentiel de type A.

Choisissez vos options :

R 45 tous modèles		
Options	Réf.	€
Couteau inox cranté 3 lames <b>Spécial Broyages Pâtisserie</b>	57082	988,00
Couteau inox denté 3 lames <b>Spécial Herbes Épicées</b>	57084	958,00
Couteau inox lisse 3 lames supplémentaire	57081	932,00
Lame crantée	118287S	170,00
Lame dentée	118243S	163,00
Lame lisse	117952S	150,00
Chariot réglable 3 hauteurs GN1x1	49128	773,00
Pompe à vide 550 W - 16m³/h	69012	3 996,00



## R 60

Moteur	Asynchrone
Puissance	11 000 W
Voltage	Triphasé 400 V
Vitesse	1 500 - 3 000 tr/mn
Pulse	✓
Tableau de commande IP65 avec minuterie digitale	✓
Cuve	60 L en inox
Essuie-couvercle	✓
<b>Couteau</b>	Tout inox, 3 lames lisses démontables et ajustables <b>Inclus</b>
3 roulettes escamotables	✓
R-Mix®	-
R-Vac®	-

Choisissez  
votre modèle :



Choisissez  
vos options :

R 60	Réf.	€
R 60 400V/50/3	54331C	<b>30 340,00</b>



## R 60 SV

Moteur	Asynchrone
Puissance	11 000 W
Voltage	Triphasé 400 V
Vitesse	1 500 - 3 000 tr/mn
Pulse	✓
Tableau de commande IP65 avec minuterie digitale	✓
Cuve	60 L en inox
Essuie-couvercle	✓
<b>Couteau</b>	Tout inox, 3 lames lisses démontables et ajustables <b>Inclus</b>
3 roulettes escamotables	✓
R-Mix®	-
R-Vac®	✓ (pompe à vide en option)

R 60 SV	Réf.	€
R 60 SV 400V/50/3	2106C	<b>32 755,00</b>



### R 60 tous modèles

Options	Réf.	€
Couteau inox cranté 3 lames <b>Spécial Broyages Pâtisserie</b>	57092	<b>1 512,00</b>
Couteau inox denté 3 lames <b>Spécial Herbes Épices</b>	57095	<b>1 483,00</b>
Couteau inox lisse 3 lames supplémentaire	57091	<b>1 452,00</b>
Lame crantée	118290S	<b>226,00</b>
Lame dentée	118245S	<b>217,00</b>
Lame lisse	117954S	<b>207,00</b>
Chariot réglable 3 hauteurs GN1x1	49128	<b>773,00</b>
Pompe à vide 550 W - 16m³/h	69012	<b>3 996,00</b>

# Robot Cook®

COOKING CUTTER BLENDER







## LE 1<sup>ER</sup> ROBOT CHAUFFANT PROFESSIONNEL !

Émulsionner, pulvériser, mixer, hacher, mélanger, pétrir sont autant de fonctions réalisées à la perfection par le Robot Cook®. Il ajoute à cela une puissance de chauffe modulable, jusqu'à 140°C, précise au degré près. La grande capacité de la cuve permet de produire en quantité suffisante pour des besoins professionnels.



# Robot Cook®

## L'ASSISTANT CULINAIRE DES CHEFS

**Astucieux :** Couvercle étanche intégrant une fonction de sécurité anti-éclaboussure. Essuie-couvercle anti-vapeur permettant de garder un oeil sur la préparation.



**Ingénieux :** Système inédit de retenue du couteau pour vider la préparation réalisée en toute sécurité.

**Hygiène :** Toutes les pièces en contact alimentaire se démontent facilement et passent au lave-vaisselle.

### Easy Guide

**Silencieux :** Au cœur de l'agitation des fourneaux, les Chefs apprécient son silence.

**Pratique :** Orifice dans le couvercle permettant d'ajouter des ingrédients dans la cuve sans avoir à stopper la recette en cours.

**Efficace :** Bras racleur de cuve pour des préparations ultra fines et homogènes.

**Fonctionnel :** Grande capacité de cuve de 3,7 litres pour la production de quantités professionnelles.

**Puissant :** La puissance du Robot Cook® s'appuie sur un moteur industriel asynchrone d'une grande robustesse.

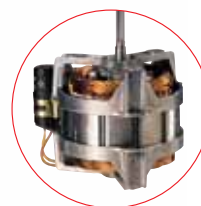

### MOTEUR ASYNCHRONE

**Ultra-précis :** Puissance de chauffe modulable, jusqu'à 140° au degré près.



### ZONE D'EXÉCUTION

Bouton rotatif (réglage des paramètres)

### ZONE DE RÉGLAGE

- Fonction petite et grande puissance de chauffe jusqu'à 140°C
- Fonction vitesse de -500 à 3 500 tr/min
- Fonction Timer

### ZONE DE PROGRAMMATION

- P** Fonction programme
- △** Bouton Etape

### ZONE D'EXÉCUTION

- 1** Fonction Turbo/Pulse : jusqu'à 4 500 tr/mn
- 2** Bouton Marche
- 3** Bouton Arrêt

# Robot Cook® COOKING CUTTER BLENDER

● À FROID  
● À CHAUD  
JUSQU'À  
140°C



## Robot Cook®

Moteur	Asynchrone
Puissance	1 800 W
Voltage	Monophasé 230 V
Vitesse	<ul style="list-style-type: none"> <li>• Vitesse variable de 100 à 3 500 tr/mn</li> <li>• Haute Vitesse Turbo de 4 500 tr/mn</li> <li>• Vitesse de mélange R-Mix de -100 à -500 tr/mn</li> <li>• Vitesse intermittente rotation du couteau toutes les 2 secondes à vitesse lente</li> </ul>
Température de chauffe	Jusqu'à 140°C
Pulse	✓
Cuve	3,7 L inox
Bras raclleur	✓
<b>Couteaux</b>	Couteau lames dentées spécial fonction Blender - <b>Inclus</b> Couteau lames lisses spécial fonction Cutter - <b>Inclus</b> Outil de nettoyage couteau - <b>Inclus</b>

Choisissez votre modèle :



Robot Cook®	Réf.	€
Robot Cook 230V/50-60/1	43000R	2 975,00
Robot Cook 230V/50-60/1 + ensemble cuve supplémentaire	2074	3 865,00

Choisissez vos options :

Options	Réf.	€
Ensemble cuve supplémentaire avec couteau denté	39854	938,00
Couteau lisse fonction Cutter supplémentaire	49691	130,00
Couteau denté fonction Blender supplémentaire	39691	130,00

● ● ÉMULSIONNER



● ● HACHER



● ● MIXER



● ● PULVÉRISER



● ● MÉLANGER



● ● PÉTRIR



# Blixer®

Blixer® DE TABLE p.110  
Blixer® DE SOL p.120



## LA SOLUTION UNIQUE POUR LES TEXTURES MODIFIÉES !

Spécialement dédié aux cuisines du secteur de la santé, le Blixer® permet de transformer les produits bruts en textures modifiées.

Tous les aliments, crus ou cuits, salés ou sucrés, servis en entrée, en plat, en fromage ou en dessert sont ainsi consommables par tous les convives même les plus agés.



# Blixer® DE TABLE

## INNOVATION

### BRAS Blixer®

Pour une meilleure **homogénéisation**.

Facile à démonter et nettoyer pour une **hygiène idéale**.



### MOTEUR ASYNCHRONE

Très puissant conçu pour un usage intensif pour une très grande fiabilité et longévité.

## Easy Guide



**Couteau** avec lames dentées.



### OUVERTURE

Prévue pour permettre l'ajout de liquide ou d'ingrédients **en cours de fabrication**.

### COUVERCLE

Muni d'un joint pour une **parfaite étanchéité**.



### CHEMINÉE DE CUVE HAUTE

Pour travailler de **grandes capacités liquides**.

Vitesse standard de 3 000 tr/mn pour avoir une **texture parfaitement homogène**.



**MOTEUR ASYNCHRONE**

## POURQUOI S'ÉQUIPER D'UN 2<sup>ème</sup> ACCESSOIRE CUVE ?

- Permet une meilleure organisation en cuisine
- Diminue l'attente entre 2 lavages

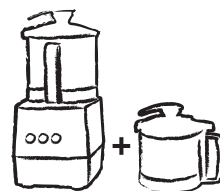

**1 cuve pour préparations froides**



**1 cuve pour préparations chaudes**



# SANTÉ - ALIMENTATION À TEXTURE MODIFIÉE

Entrées



DUO DE CHOU ROUGE ET CÉLERI CRUS

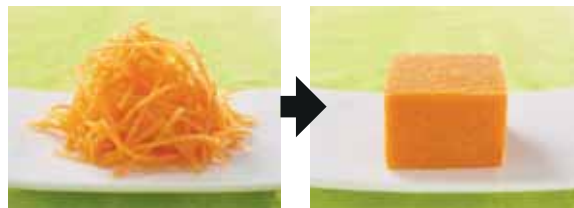

FRAÎCHEUR DE CAROTTES CRUES

Plats

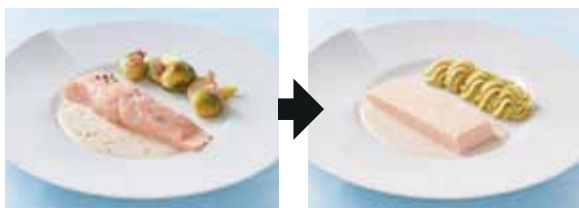

PAVÉ DE SAUMON ET CHOUX



BLANQUETTE DE VEAU

Fromage

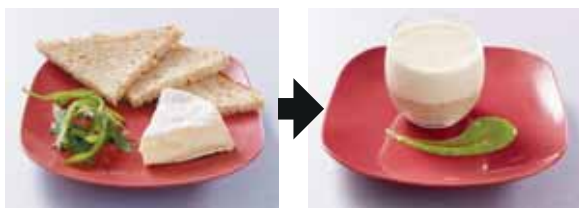

CAMEMBERT ET PAIN COMPLET

Dessert



COMPOTE CRUE DE GRANNY SMITH

## COMMENT CHOISIR SON Blixer®

1 > Calculez le poids total des portions à texture modifiée à réaliser.

	Portion moyenne	Nombre de portions à réaliser	Poids total
Entrée	80 g	X ..... Portions =	..... g
Viande / Poisson	100 g	X ..... Portions =	..... g
Légume / Féculents	200 g	X ..... Portions =	..... g
Dessert	80 g	X ..... Portions =	..... g

Nombre de portions de 200 g

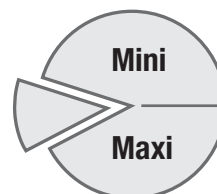

2 > Reportez-vous aux indications sur les quantités travaillées par opération, indiquées sur la description produit.

## RESTAURATION - GASTRONOMIE

Les Chefs de la restauration traditionnelle et asiatique ont très vite adopté le Blixer® pour la réalisation de toutes leurs préparations :

Emulsions, verrines, mises en bouche, tapenade, houmous, tarama, Pesto...



Pulvérisations à sec, spécial « poudres » pour aliments secs ou déshydratés.



RETOUR SOMMAIRE

# Blixer® DE TABLE

Nombre de portions de 200 g

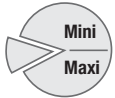

Quantités travaillées par opération

Spécial mono portion

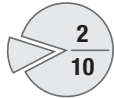

0,3 à 2 kg

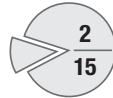

0,4 à 3 kg

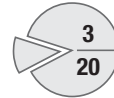

0,5 à 3,8 kg

## VITESSE VARIABLE 300 à 3 500 tr/mn

### Blixer® 4 V.V.

4,5 L



• Monophasé

### Blixer® 5 V.V.

5,9 L



• Monophasé

## 2 VITESSES 1 500 et 3 000 tr/mn

### Blixer® 4 - 2V

4,5 L



• Triphasé

### Blixer® 5 - 2V

5,9 L



• Triphasé

## 1 VITESSE 3 000 tr/mn

### Blixer® 2

2,9 L



• Monophasé

### Blixer® 3

3,7 L



• Monophasé

### Blixer® 4 - 1V

4,5 L



• Monophasé





VITESSE VARIABLE 300 à 3 500 tr/mn

**Blixer® 7 V.V.**

7,5 L



• Monophasé

**Blixer® 8 V.V.**

8 L



• Monophasé

**Blixer® 10 V.V.**

11,5 L



• Monophasé

2 VITESSES 1 500 et 3 000 tr/mn

**Blixer® 7**

7,5 L



• Triphasé

**Blixer® 8**

8 L



• Triphasé

**Blixer® 10**

11,5 L



• Triphasé

POSSIBILITÉS DE TRAVAIL

Modèles	Quantités travaillées (kg)			Nombre de portions de 200 g
	Capacité cuve (litre)	Mini	Maxi	
Blixer® 2	2,9	Spécial mono portion		
Blixer® 3	3,7	0,3	2	2 à 10
Blixer® 4	4,5	0,4	3	2 à 15
Blixer® 5 -2 V - 5 V.V.	5,9	0,5	3,8	3 à 20
Blixer® 7 - 7 V.V.	7,5	0,6	4,8	3 à 25
Blixer® 8 - 8 V.V.	8	1	5,5	5 à 28
Blixer® 10 - 10 V.V.	11,5	2	6,5	10 à 33

Retrouvez tous les modèles de sol page 122



## Blixer® 2

Moteur	Asynchrone
Puissance	700 W
Voltage	Monophasé 230 V
Vitesse	3 000 tr/mn
Pulse	✓
Support moteur	Matériau composite
Cuve	2,9 L inox
Couvercle étanche	✓
Bras Blixer®	✓
<b>Couteau</b>	Lames dentées en inox, avec capuchon démontable <b>Inclus</b> Outil de nettoyage couteau <b>Inclus</b>
Nombre de portions de 200 g	Mono portion

## Blixer® 3

Moteur	Asynchrone
Puissance	750 W
Voltage	Monophasé 230 V
Vitesse	3 000 tr/mn
Pulse	✓
Support moteur	Matériau composite
Cuve	3,7 L inox
Couvercle étanche	✓
Bras Blixer®	✓
<b>Couteau</b>	Lames dentées en inox, avec capuchon démontable <b>Inclus</b> Outil de nettoyage couteau <b>Inclus</b>
Nombre de portions de 200 g	2-10

## Blixer® 4 - 1V

Moteur	Asynchrone
Puissance	900 W
Voltage	Monophasé 230 V
Vitesse	3 000 tr/mn
Pulse	✓
Support moteur	Métallique
Cuve	4,5 L inox
Couvercle étanche	✓
Bras Blixer®	✓
<b>Couteau</b>	Lames dentées en inox, avec capuchon démontable <b>Inclus</b> Outil de nettoyage couteau <b>Inclus</b>
Nombre de portions de 200 g	2-15

Choisissez votre modèle :

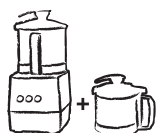

Blixer® 2	Réf.	€
Blixer® 2 230V/50/1	33228D	<b>1 510,00</b>
Blixer® 2 230V/50/1 + accessoire cuve	2340D	<b>1 970,00</b>

Blixer® 3	Réf.	€
Blixer® 3 230V/50/1	33197	<b>1 760,00</b>
Blixer® 3 230V/50/1 + accessoire cuve	2341	<b>2 335,00</b>

Blixer® 4 - 1V	Réf.	€
Blixer® 4-1V 230V/50/1	33208	<b>1 890,00</b>
Blixer® 4-1V 230V/50/1 + accessoire cuve	2343	<b>2 430,00</b>

Choisissez vos options :

Options	Blixer® 2		Blixer® 3	
	Réf.	€	Réf.	€
Accessoire cuve : cuve, couteau denté, couvercle et bras Blixer®	27369	<b>492,00</b>	27337	<b>599,00</b>
Couteau denté supplémentaire	27370	<b>112,00</b>	27447	<b>112,00</b>
Couteau cranté	27371	<b>112,00</b>	27448	<b>112,00</b>



## Blixer® 4 - 2V

Moteur	Asynchrone
Puissance	1 000 W
Voltage	Triphasé 400 V
Vitesse	1 500 tr/mn - 3 000 tr/mn
Pulse	✓
Support moteur	Métallique
Cuve	4,5 L inox
Couvercle étanche	✓
Bras Blixer®	✓
<b>Couteau</b>	Lames dentées en inox, avec capuchon démontable <b>Inclus</b> Outil de nettoyage couteau <b>Inclus</b>
Nombre de portions de 200 g	2-15

## Blixer® 4 V.V.

Moteur	Asynchrone
Puissance	1 100 W
Voltage	Monophasé 230 V
Vitesse	300 à 3 500 tr/mn
Pulse	✓
Support moteur	Métallique
Cuve	4,5 L inox
Couvercle étanche	✓
Bras Blixer®	✓
<b>Couteau</b>	Lames dentées en inox, avec capuchon démontable <b>Inclus</b> Outil de nettoyage couteau <b>Inclus</b>
Nombre de portions de 200 g	2-15



Choisissez votre modèle :

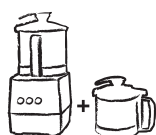

Blixer® 4 - 2V	Réf.	€
Blixer® 4-2V 400V/50/3	33215	<b>1 975,00</b>
Blixer® 4-2V 400V/50/3 + accessoire cuve	2342	<b>2 510,00</b>

Blixer® 4 V.V.	Réf.	€
Blixer® 4 V.V. 230V/50-60/1	33280	<b>2 365,00</b>
Blixer® 4 V.V. 230V/50-60/1 + accessoire cuve	2344	<b>2 945,00</b>



Choisissez vos options :

Blixer® 4 tous modèles		
Options	Réf.	€
Accessoire cuve : cuve, couteau denté, couvercle et bras Blixer®	27338	<b>614,00</b>
Couteau denté supplémentaire	27449	<b>112,00</b>
Couteau cranté	27450	<b>112,00</b>



## Blixer® 5 - 2V

Moteur	Asynchrone
Puissance	1 500 W
Voltage	Triphasé 400 V
Vitesse	1 500 tr/mn - 3 000 tr/mn
Minuterie	✓
Pulse	✓
Support moteur	Métallique
Cuve	5,9 L inox
Couvercle étanche	✓
Bras Blixer®	✓
<b>Couteau</b>	Lames dentées en inox, avec capuchon démontable - <b>Inclus</b> Outil de nettoyage couteau - <b>Inclus</b>
Nombre de portions de 200 g	3-20



## Blixer® 5 V.V.

Moteur	Asynchrone
Puissance	1 500 W
Voltage	Monophasé 230 V
Vitesse	300 à 3 500 tr/mn
Minuterie	✓
Pulse	✓
Support moteur	Métallique
Cuve	5,9 L inox
Couvercle étanche	✓
Bras Blixer®	✓
<b>Couteau</b>	Lames dentées en inox, avec capuchon démontable - <b>Inclus</b> Outil de nettoyage couteau - <b>Inclus</b>
Nombre de portions de 200 g	3-20

Choisissez votre modèle :

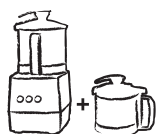

Choisissez vos options :

Blixer® 5 - 2V	Réf.	€
Blixer® 5-2V 400V/50/3	33259	<b>2 485,00</b>
Blixer® 5-2V 400V/50/3 + accessoire cuve	2369	<b>3 170,00</b>

Blixer® 5 V.V.	Réf.	€
Blixer® 5 V.V. 230V/50-60/1	33266	<b>2 970,00</b>
Blixer® 5 V.V. 230V/50-60/1 + accessoire cuve	2374	<b>3 660,00</b>

### Blixer® 5 tous modèles

Options	Réf.	€
Accessoire cuve : cuve, couteau denté, couvercle et bras Blixer®	27322	<b>747,00</b>
Couteau denté supplémentaire	27310	<b>186,00</b>
Couteau cranté spécial broyage	27311	<b>186,00</b>
Outil de nettoyage couteau	49258	<b>32,00</b>



## Blixer® 7

Moteur	Asynchrone
Puissance	1 500 W
Voltage	Triphasé 400 V
Vitesse	1 500 tr/mn - 3 000 tr/mn
Minuterie	✓
Pulse	✓
Support moteur	Métallique
Cuve	7,5 L inox
Couvercle étanche	✓
Bras Blixer®	✓
<b>Couteau</b>	Lames dentées en inox, avec capuchon démontable <b>Inclus</b> Outil de nettoyage couteau <b>Inclus</b>
Nombre de portions de 200 g	3-25

## Blixer® 7 V.V.

Moteur	Asynchrone
Puissance	1 500 W
Voltage	Monophasé 230 V
Vitesse	300 à 3 500 tr/mn
Minuterie	✓
Pulse	✓
Support moteur	Métallique
Cuve	7,5 L inox
Couvercle étanche	✓
Bras Blixer®	✓
<b>Couteau</b>	Lames dentées en inox, avec capuchon démontable <b>Inclus</b> Outil de nettoyage couteau <b>Inclus</b>
Nombre de portions de 200 g	3-25

Choisissez votre modèle :

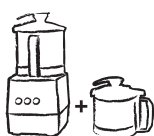

Choisissez vos options :

Blixer® 7	Réf.	€
Blixer® 7 400V/50/3	33269M	<b>2 990,00</b>
Blixer® 7 400V/50/3 + accessoire cuve	2375M	<b>4 105,00</b>

Blixer® 7 V.V.	Réf.	€
Blixer® 7 V.V. 230V/50-60/1	33295M	<b>3 600,00</b>
Blixer® 7 V.V. 230V/50-60/1 + accessoire cuve	2376M	<b>4 715,00</b>

### Blixer® 7 tous modèles

Options	Réf.	€
Accessoire cuve : cuve, couteau denté, couvercle et bras Blixer®	27323	<b>1 152,00</b>
Couteau matériau composite lames dentées en inox supplémentaire	27316	<b>227,00</b>
Couteau matériau composite lames crantées en inox spécial broyage	27317	<b>227,00</b>
Couteau tout inox lames dentées	27313	<b>353,00</b>
Couteau tout inox lames crantées spécial broyage	27314	<b>353,00</b>
Lame dentée inférieure	49166	<b>64,00</b>
Lame dentée supérieure	49167	<b>64,00</b>
Lame crantée inférieure	49168	<b>64,00</b>
Lame crantée supérieure	49169	<b>64,00</b>
Outil de nettoyage couteau	49258	<b>32,00</b>





## Blixer® 8

Moteur	Asynchrone
Puissance	2 200 W
Voltage	Triphasé 400 V
Vitesse	1 500 tr/mn - 3 000 tr/mn
Pulse	✓
Cuve	8 L inox
Couvercle étanche grande vision	✓
Bras Blixer® amovible	✓
<b>Couteau</b>	Tout inox, lames dentées démontables et ajustables - <b>Inclus</b>
Nombre de portions de 200 g	5-28

Choisissez votre modèle :

Blixer® 8	Réf.	€
Blixer® 8 400V/50/3	21311	<b>4 300,00</b>
Blixer® 8 400V/50/3 + ensemble cuve supplémentaire	2349	<b>5 805,00</b>



## Blixer® 8 V.V.

Moteur	Asynchrone
Puissance	2 200 W
Voltage	Monophasé 230 V
Vitesse	300 à 3 500 tr/mn
Pulse	✓
Cuve	8 L inox
Couvercle étanche grande vision	✓
Bras Blixer® amovible	✓
<b>Couteau</b>	Tout inox, lames dentées démontables et ajustables - <b>Inclus</b>
Nombre de portions de 200 g	5-28

 Nécessite un raccordement sur un disjoncteur différentiel de type A.

Choisissez vos options :

Options	Blixer® 8 tous modèles	
	Réf.	€
Ensemble cuve supplémentaire : cuve, couteau denté, couvercle et bras Blixer®	27387	<b>1 512,00</b>
Couteau inox denté supplémentaire	27377	<b>488,00</b>
Lame dentée	59282	<b>81,00</b>



## Blixer® 10

Moteur	Asynchrone
Puissance	2 600 W
Voltage	Triphasé 400 V
Vitesse	1 500 tr/mn - 3 000 tr/mn
Pulse	✓
Cuve	11,5 L inox
Couvercle étanche grande vision	✓
Bras Blixer® amovible	✓
<b>Couteau</b>	Tout inox, 3 lames dentées démontables et ajustables <b>Inclus</b>
Nombre de portions de 200 g	10-33

## Blixer® 10 V.V.

Moteur	Asynchrone
Puissance	2 600 W
Voltage	Monophasé 230 V
Vitesse	300 à 3 500 tr/mn
Pulse	✓
Cuve	11,5 L inox
Couvercle étanche grande vision	✓
Bras Blixer® amovible	✓
<b>Couteau</b>	Tout inox, 3 lames dentées démontables et ajustables <b>Inclus</b>
Nombre de portions de 200 g	10-33



TEXTURE ENTIÈRE



TEXTURE MODIFIÉE



MANGER MAINS

Choisissez votre modèle :

Blixer® 10	Réf.	€
Blixer® 10 400V/50/3	21411	5 510,00
Blixer® 10 400V/50/3 + ensemble cuve supplémentaire	2351	7 330,00

Blixer® 10 V.V.	Réf.	€
Blixer® 10 V.V. 230V/50/1	21405	6 700,00
Blixer® 10 V.V. 230V/50/1 + ensemble cuve supplémentaire	2352	8 515,00

 Nécessite un raccordement sur un disjoncteur différentiel de type A.

Choisissez vos options :

Blixer® 10 tous modèles		
Options	Réf.	€
Ensemble cuve supplémentaire : cuve, couteau denté, couvercle et bras Blixer®	27388	1 911,00
Couteau inox denté supplémentaire	27378	528,00
Lame dentée	59282	81,00

# Blixer®

## DE SOL

### INNOVATION

#### BRAS Blixer®

Pour améliorer la turbulence et de ce fait la finesse de préparation.



### Easy Guide

#### TABLEAU DE BORD

**Minuterie** de 0 à 15 minutes, **boutons de commande affleurants en inox** et commande par **impulsions** pour une meilleure précision de coupe.

### INNOVATION

#### COUTEAU INOX FOND DE CUVE

Une exclusivité Robot-Coupe® pour une parfaite homogénéité des produits travaillés, même en petite quantité.

#### CHÂSSIS INOX

Construction tout inox avec un système 3 pieds largement dimensionnés, pour une parfaite stabilité, un encombrement réduit et un nettoyage facilité.



#### MOTEUR ASYNCHRONE



Couvercle étanche transparent ne nécessitant qu'un seul mouvement pour sa fixation. **Couvercle et joint démontables** en un tour de main.

#### ESSUIE-COUVERCLE

Pour assurer une visibilité parfaite en cours de préparation.

#### LEVIER DE BLOCAGE DE CUVE

Ergonomique qui permet de basculer la cuve en position intermédiaire et à l'horizontal.

### INNOVATION

#### CUVE INOX

**Cuve basculante et amovible**, une exclusivité Robot-Coupe. **Capacité** : 23, 28, 45 ou 60 litres, selon le modèle.

#### ROULETTES INCLUSES

3 roulettes escamotables pour un déplacement facile permettant le nettoyage.





## SANTÉ - ALIMENTATION À TEXTURE MODIFIÉE



DUO DE CHOU ROUGE ET CÉLERI CRUS

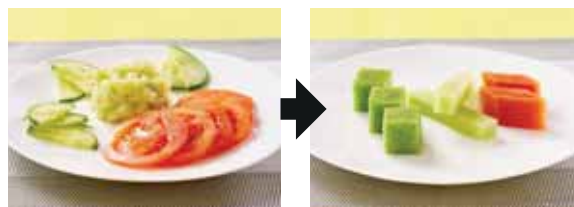

VARIATION DE CONCOMBRE ET TOMATES

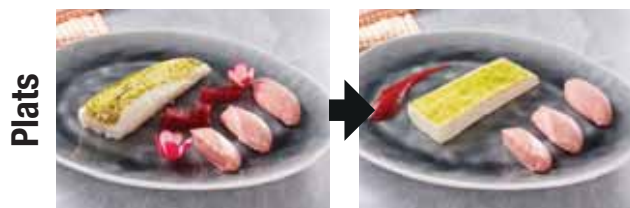

POISSON BLANC ET QUENELLES DE RADIS

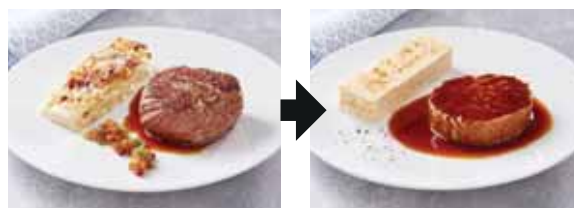

STEAK ET GRATIN DE POMMES DE TERRE

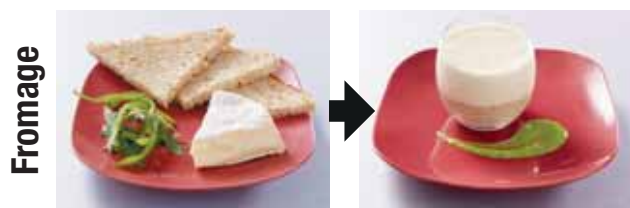

CAMEMBERT ET PAIN COMPLET



TARTE AU CITRON

## STANDARDS IDDSI RESPECTÉS

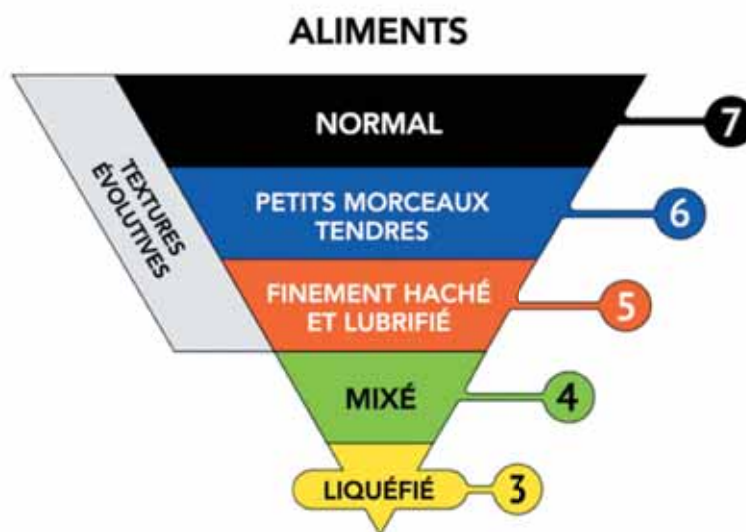

## Blixer® DE SOL

Nombre de portions de 200 g

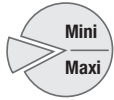

Quantités travaillées par opération

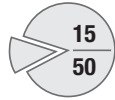

3 à 10 kg

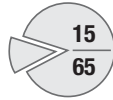

3 à 13 kg

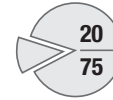

4 à 15 kg

VITESSE VARIABLE 300 à 3 500 tr/mn

### Blixer® 15 V.V.



15 L

• Triphasé

### Blixer® 20 V.V.



20 L

• Triphasé

2 VITESSES 1 500 et 3 000 tr/mn

### Blixer® 15



15 L

• Triphasé

### Blixer® 20



20 L

• Triphasé

### Blixer® 23



23 L

• Triphasé

Retrouvez tous les modèles de table page 112

## POSSIBILITÉS DE TRAVAIL

Modèles	Quantités travaillées (kg)			Nombre de portions de 200 g
	Capacité cuve (litre)	Mini	Maxi	
Blixer® 15 - 15 V.V.	15	3	10	15 à 50
Blixer® 20 - 20 V.V.	20	3	13	15 à 65
Blixer® 23	23	4	15	20 à 75
Blixer® 30	28	4	20	20 à 100
Blixer® 45	45	6	30	30 à 150
Blixer® 60	60	6	45	30 à 225

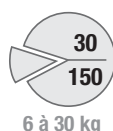
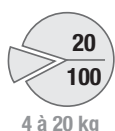

2 VITESSES 1 500 et 3 000 tr/mn

### Blixer® 30



### Blixer® 45



### Blixer® 60





## Blixer® 15

Moteur	Asynchrone
Puissance	3 000 W
Voltage	Triphasé 400 V
Vitesse	1 500 tr/mn - 3 000 tr/mn
Pulse	✓
Cuve	15 L inox
Couvercle étanche grande vision	✓
Bras Blixer® amovible	✓
<b>Couteau</b>	Tout inox, 3 lames dentées démontables et ajustables - <b>Inclus</b>
Nombre de portions de 200 g	15-50



## Blixer® 15 V.V.

Moteur	Asynchrone
Puissance	3 000 W
Voltage	Triphasé 400 V
Vitesse	300 à 3 500 tr/mn
Pulse	✓
Cuve	15 L inox
Couvercle étanche grande vision	✓
Bras Blixer® amovible	✓
<b>Couteau</b>	Tout inox, 3 lames dentées démontables et ajustables - <b>Inclus</b>
Nombre de portions de 200 g	15-50

Choisissez votre modèle :

Blixer® 15	Réf.	€
Blixer® 15 400V/50/3	51511	<b>6 410,00</b>
Blixer® 15 400V/50/3 + ensemble cuve supplémentaire	2353	<b>8 560,00</b>

Blixer® 15 V.V.	Réf.	€
Blixer® 15 V.V. 400V/50/3	51507	<b>7 860,00</b>
Blixer® 15 V.V. 400V/50/3 + ensemble cuve supplémentaire	2354	<b>10 020,00</b>

 Nécessite un raccordement sur un disjoncteur différentiel de type A.

Choisissez vos options :

Blixer® 15 tous modèles		
Options	Réf.	€
Accessoire supplémentaire: cuve, couteau denté, couvercle et bras Blixer®	57065	<b>2 260,00</b>
Couteau inox denté supplémentaire	57102	<b>556,00</b>
Lame dentée	59359	<b>81,00</b>



## Blixer® 20

Moteur	Asynchrone
Puissance	4 400 W
Voltage	Triphasé 400 V
Vitesse	1 500 tr/mn - 3 000 tr/mn
Pulse	✓
Cuve	20 L inox
Couvercle étanche grande vision	✓
Bras Blixer® amovible	✓
<b>Couteau</b>	Tout inox, 3 lames dentées démontables et ajustables <b>Inclus</b>
Nombre de portions de 200 g	15-65

## Blixer® 20 V.V.

Moteur	Asynchrone
Puissance	4 400 W
Voltage	Triphasé 400 V
Vitesse	300 à 3 500 tr/mn
Pulse	✓
Cuve	20 L inox
Couvercle étanche grande vision	✓
Bras Blixer® amovible	✓
<b>Couteau</b>	Tout inox, 3 lames dentées démontables et ajustables <b>Inclus</b>
Nombre de portions de 200 g	15-65



Choisissez votre modèle :

Blixer® 20	Réf.	€
Blixer® 20 400V/50/3	51611	<b>7 295,00</b>
Blixer® 20 400V/50/3 + ensemble cuve supplémentaire	2355	<b>9 610,00</b>

Blixer® 20 V.V.	Réf.	€
Blixer® 20 V.V. 400V/50/3	51607	<b>9 130,00</b>
Blixer® 20 V.V. 400V/50/3 + ensemble cuve supplémentaire	2356	<b>11 425,00</b>

 Nécessite un raccordement sur un disjoncteur différentiel de type A.

Choisissez vos options :

Blixer® 20 tous modèles		
Options	Réf.	€
Ensemble cuve supplémentaire : cuve, couteau denté, couvercle et bras Blixer®	57066	<b>2 420,00</b>
Couteau inox denté supplémentaire	57102	<b>556,00</b>
Lame dentée	59359	<b>81,00</b>



## Blixer® 23

Moteur	Asynchrone
Puissance	4 500 W
Voltage	Triphasé 400 V
Vitesse	1 500 - 3 000 tr/mn
Pulse	✓
Tableau de commande IP 65 avec minuterie digitale	✓
Cuve	23 L inox
Couvercle grande vision	✓
Essuie-couvercle	✓
Bras Blixer®	✓
<b>Couteau</b>	Tout inox, lames dentées démontables et ajustables - <b>Inclus</b>
3 roulettes escamotables	✓
Nombre de portions	20-75

Choisissez  
votre modèle :

Blixer® 23	Réf.	€
Blixer® 23 400V/50/3	51341	<b>12 780,00</b>

Choisissez  
vos options :

Options	Blixer® 23		Blixer® 30	
	Réf.	€	Réf.	€
Couteau inox denté supplémentaire	57071	<b>730,00</b>	57076	<b>750,00</b>
Lame supplémentaire	118292S	<b>150,00</b>	118241S	<b>159,00</b>



## Blixer® 30

Moteur	Asynchrone
Puissance	5 400 W
Voltage	Triphasé 400 V
Vitesse	1 500 - 3 000 tr/mn
Pulse	✓
Tableau de commande IP 65 avec minuterie digitale	✓
Cuve	28 L inox
Couvercle grande vision	✓
Essuie-couvercle	✓
Bras Blixer®	✓
<b>Couteau</b>	Tout inox, lames dentées démontables et ajustables - <b>Inclus</b>
3 roulettes escamotables	✓
Nombre de portions	20-100

Blixer® 30	Réf.	€
Blixer® 30 400V/50/3	52341	<b>15 410,00</b>



## Blixer® 45

Moteur	Asynchrone
Puissance	10 000 W
Voltage	Triphasé 400 V
Vitesse	1 500 - 3 000 tr/mn
Pulse	✓
Tableau de commande IP 65 avec minuterie digitale	✓
Cuve	45 L inox
Couvercle grande vision	✓
Essuie-couvercle	✓
Bras Blixer®	✓
<b>Couteau</b>	Tout inox, lames dentées démontables et ajustables <b>Inclus</b>
3 roulettes escamotables	✓
Nombre de portions	30-150

## Blixer® 60

Moteur	Asynchrone
Puissance	11 000 W
Voltage	Triphasé 400 V
Vitesse	1 500 - 3 000 tr/mn
Pulse	✓
Tableau de commande IP 65 avec minuterie digitale	✓
Cuve	60 L inox
Couvercle grande vision	✓
Essuie-couvercle	✓
Bras Blixer®	✓
<b>Couteau</b>	Tout inox, lames dentées démontables et ajustables <b>Inclus</b>
3 roulettes escamotables	✓
Nombre de portions	30-225

Choisissez  
votre modèle :

Blixer® 45	Réf.	€
Blixer® 45 400V/50/3	53341	<b>20 560,00</b>

Blixer® 60	Réf.	€
Blixer® 60 400V/50/3	54341	<b>31 770,00</b>

Choisissez  
vos options :

	Blixer® 45		Blixer® 60	
Options	Réf.	€	Réf.	€
Couteau inox denté supplémentaire	57083	<b>772,00</b>	57093	<b>1 209,00</b>
Lame supplémentaire	118243S	<b>163,00</b>	118245S	<b>217,00</b>

TEXTURE ENTIÈRE



TEXTURE MODIFIÉE



MANGER MAINS



# KITCHEN BLENDERS





## UNE FINESSE ABSOLUE EN QUELQUES SECONDES !

Puissants et Durables, les Kitchen Blenders BL 3 et BL 5 sont dotés de la technologie X-Flow, pour un résultat très fin, très vite aussi bien en petites qu'en grandes quantités. Réaliser tous types d'applications liquides salées ou sucrées : veloutés et soupes, sauces, coulis et purées, appareils à crêpes et cakes...



# KITCHEN BLENDERS

**PUISSANT  
& DURABLE**

**NOUVEAU**

## BOUCHON AMOVIBLE

Possibilité d'ajouter des liquides ou ingrédients en cours de préparation.



Le Blender  
**Le + silencieux**  
du marché



## EXCLUSIVITÉ

### COUVERCLE ÉTANCHE

Intégrant une fonction de sécurité anti-éclaboussures.

## POIGNÉES

- **Soft Touch**
  - **Secondaire**
- Manipulation aisée de la cuve même pleine.



## CUVE INOX

Grande capacité de 5 litres. Travail de grandes quantités en un seul batch.

## BLOC MOTEUR

- Moteur puissant 1 200 W.
- Design spécialement conçu pour réduire la hauteur de chargement.

## MINUTERIE

Encore plus de confort de travail, de précision et de régularité dans la réalisation des recettes.

**Easy  
Guide**



Couteau **tout inox**.  
Il se démonte facilement avec l'outil fourni et se nettoie à l'eau.

## EXCLUSIVITÉ

**Accroche solide** de la cuve sur le bloc moteur pour réduire les vibrations.





SOUPES



SAUCES



APPAREILS



COULIS



## X-Flow<sup>®</sup> Technologie

Une turbulence maximale !

- 1 COUPEAU :**  
**4 grandes lames asymétriques**  
→ maximise l'amplitude de mixage
- 2 NERVURES**  
**de cuve spécialement étudiées**  
→ favorisent la circulation des ingrédients
- 3 COUVERCLE :**  
**Parois Guide-Flux**  
→ ramènent la préparation vers les lames



**NOUVEAU**



### BL 3

Puissance	1 100 W
Voltage	Monophasé 230 V
Vitesse	500 à 12 600 tr/mn
Pulse	✓
Concassage R-Crush	✓
Minuterie	✓
Cuve	3 L inox
<b>Couteau</b>	Couteau 4 lames en inox - <b>Inclus</b>
Technologie X-Flow	✓

Choisissez votre modèle :

BL 3	Réf.	€
BL 3 230V/50/1	47010	<b>1 550,00</b>



Choisissez vos options :

Options	BL 3		BL 5	
	Réf.	€	Réf.	€
Ensemble cuve 3 L	28350	<b>497,00</b>	-	-
Ensemble cuve 5 L	-	-	28550	<b>552,00</b>

**NOUVEAU**



### BL 5

Puissance	1 200 W
Voltage	Monophasé 230 V
Vitesse	500 à 12 600 tr/mn
Pulse	✓
Concassage R-Crush	✓
Minuterie	✓
Cuve	5 L inox
<b>Couteau</b>	Couteau 4 lames en inox - <b>Inclus</b>
Technologie X-Flow	✓

BL 5	Réf.	€
BL 5 230V/50/1	47000	<b>1 885,00</b>

NOUVEAU



## BL 5+3

Puissance	1 200 W
Voltage	Monophasé 230 V
Vitesse	500 à 12 600 tr/mn
Pulse	✓
Concassage R-Crush	✓
Minuterie	✓
Cuve	5 L + 3 L inox
Couteau	2 couteaux 4 lames en inox - <b>Inclus</b>
Technologie X-Flow	✓

Choisissez votre modèle :

	BL 5+3	Réf.	€
	BL 5 230V/50/1 + Ensemble cuve 3 L	2066	<b>2 310,00</b>



## POURQUOI S'ÉQUIPER D'UN BLENDER MUNI D'UNE CUVE 5 L ET D'UNE CUVE 3 L ?

- Permet une meilleure organisation en cuisine
- Permet de travailler des petites et des grandes quantités
- Diminue l'attente entre 2 lavages



+



RETOUR SOMMAIRE

# MIXERS PLONGEANTS



## UN RÉSULTAT OPTIMAL QUELLE QUE SOIT LA QUANTITÉ...

...quel que soit le contenant, quel que soit l'usage, les Mixers Plongeants Robot-Coupe répondent à chaque besoin. Ils peuvent mixer, mélanger, émulsionner, fouetter ou encore malaxer les préparations en un rien de temps !

Leurs performances en termes d'hygiène, de simplicité d'utilisation, de polyvalence, de longévité en font les meilleurs du marché.



# MIXERS PLONGEANTS

## ERGONOMIE

Poignée ergonomique pour un meilleur confort d'utilisation.



## PERFORMANCE

Motorisation renforcée et performance accrue pour une **optimisation du temps de mixage**.

Pour les modèles MP V.V. et MP Combi, **bouton vitesse variable ergonomique** pour un meilleur confort d'utilisation.

## Easy Guide

## LONGÉVITÉ

Construction robuste grâce à son **bloc moteur inox**.



## INNOVATION



## ERGONOMIE

**Ergot du bloc moteur** permettant d'être utilisé comme point d'appui et pivot sur le rebord d'une marmite garantissant meilleure maniabilité et un grand confort de travail.

**L'ergot permet l'enroulement du cordon d'alimentation** pour un rangement facilité et sa durée de vie optimisée.

## INNOVATION



CLOCHE INOX

## HYGIÈNE

**Cloche et couteau en inox démontables** pour un nettoyage et un entretien facilités. Dispositif breveté Robot-Coupe.



## NOUVEAU



**Nouvelle poignée amovible EasyGrip.** Un travail encore plus facile grâce à meilleure répartition du poids de la machine !

## SAV : CORDON D'ALIMENTATION DÉMONTABLE

- 1 **Système breveté "EasyPlug"** permettant un remplacement facilité du cordon d'alimentation dans le cadre d'une intervention SAV.
- 2 **Témoin de tension lumineux** : détection rapide en cas de défaillance du câble d'alimentation. Le voyant s'allume si le câble n'est pas endommagé et correctement branché des deux côtés (prise murale et EasyPlug).







SOUPES



SAUCES



COULIS



SPÉCIAL  
ÉMULSIONS

















Outil Aeromix disponible sur la gamme Mini et Micromix®.

## DÉCOUVREZ NOS SUPPORTS MARMITES POUR UN TRAVAIL SANS FATIGUE

Page 146



# MIXERS PLONGEANTS

	MINI				COMPACTE			LARGE									
	<b>Mini MP</b> Voir page 142				<b>CMP</b> Voir page 144			<b>MP</b> Voir page 147									
																	
	165 mm	160 mm	190 mm	240 mm	250 mm	300 mm	350 mm	350 mm	450 mm	550 mm	600 mm	600 mm	740 mm				
	<b>220 W</b> MicroMix®	<b>240 W</b> Mini MP 160 V.V.	<b>270 W</b> Mini MP 190 V.V.	<b>290 W</b> Mini MP 240 V.V.	<b>310 W</b> CMP 250 V.V.	<b>350 W</b> CMP 300 V.V.	<b>400 W</b> CMP 350 V.V.	<b>440 W</b> MP 350 Ultra	<b>500 W</b> MP 450 Ultra	<b>750 W</b> MP 550 Ultra	<b>850 W</b> MP 600 Ultra	<b>1000 W</b> MP 800 Turbo					
					15 litres	30 litres	45 litres	50 litres	100 litres	200 litres	300 litres	400 litres					
	Restauration commerciale							Collectivités, traiteur, usage intensif									
	Emulsions				Petites préparations			Usage régulier					Grands contenants				

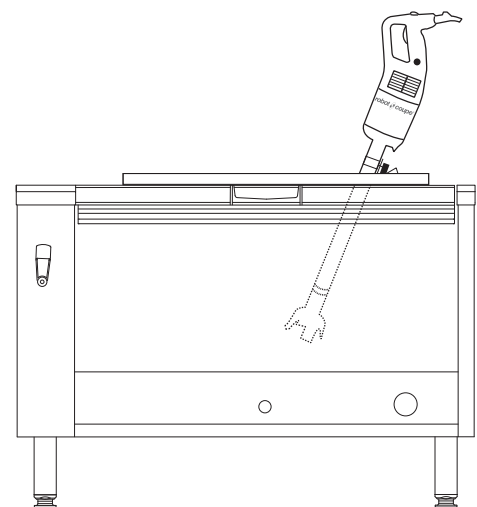
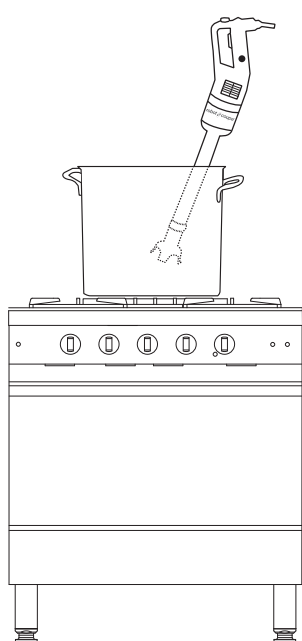
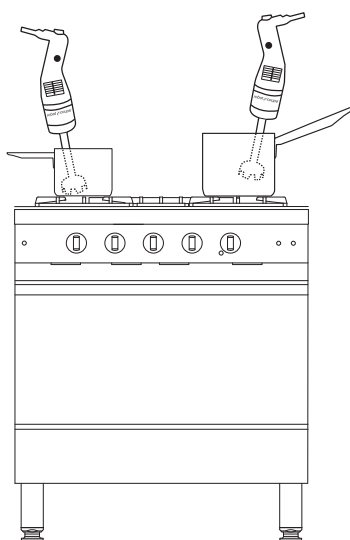

## SPÉCIAL SAUTEUSES

**CMP - MP Ultra**  
Voir page 151

**NOUVEAU**



**350 W**  
CMP 300  
V.V.

**500 W**  
MP 350  
Ultra TP

**1000 W**  
MP 800  
Turbo TP

30 litres    50 litres    100 litres

Restauration commerciale, collectivités

Spécial sauteuses

## COMBI

**MINI MP - CMP - MP Ultra - MP FW Ultra**  
Voir page 153



**270 W**  
Mini MP  
190 Combi

**290 W**  
Mini MP  
240 Combi

**310 W**  
CMP 250  
Combi

**350 W**  
CMP 300  
Combi

**440 W**  
MP 350  
Combi Ultra

**500 W**  
MP 450  
Combi Ultra

**500 W**  
MP 450  
FW Ultra

**500 W**  
MP 450 XL  
FW Ultra

15 litres    30 litres    50 litres    100 litres    100 litres    100 litres

Restauration commerciale

Usage régulier

Collectivités, traiteur

Usage intensif

## NETTOYAGE



Nettoyage simple et rapide :

- 1 Couteau et cloche inox facilement démontables.
- 2 L'outil de démontage est livré avec chaque machine.

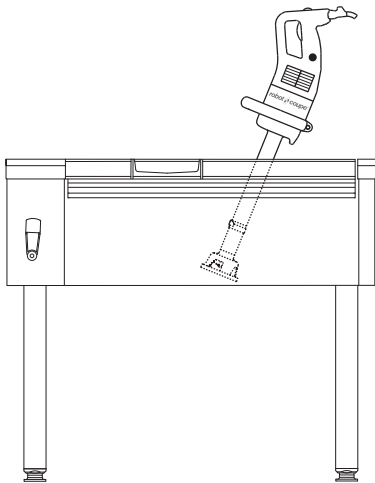

Dans le cadre de la démarche HACCP, nous conseillons aux utilisateurs après nettoyage, de stocker la cloche et le couteau en chambre froide.

## MICROMIX®

**Le meilleur choix des Chefs. Quelques secondes suffisent pour réaliser une émulsion parfaite !**

### PERFORMANCE

Design de la cloche étudié pour une grande rapidité d'exécution. Appareil **puissant et silencieux**.

### ROBUSTESSE

Tube, cloche, bloc moteur et outils tout inox.

### ERGONOMIE

Variateur de vitesse facilement accessible et précis. Cordon spirale extensible pour une manipulation facilitée. Longueur maximale 1 300 mm. Idéal lors de son utilisation avant envoi en salle.



### HYGIÈNE

Démontage du tube et des outils pour un nettoyage facile. Rangement pratique du mixer et des outils.



### INNOVATION

#### AEROMIX

Outil breveté spécialement conçu pour la réalisation d'**émulsions** minute aérées volumineuses avec une excellente tenue dans l'assiette.



#### COUTEAU

Réalisation de toutes vos **soupes** et **saucés** en petites quantités.



**QUELQUES SECONDES SUFFISENT POUR RÉALISER UNE ÉMULSION PARFAITE !**





Support mural



## MicroMix®

Puissance	220 W
Voltage	Monophasé 230 V
Vitesse	1 500 à 14 000 tr/mn
Couteau et tube	Longueur 165 mm - tout inox
Couteau démontable	✓
Pied démontable	✓
Dimensions	Longueur 430 mm, Ø 61 mm
Poids brut	1,4 kg
<b>Accessoires</b>	Aeromix inox - <b>Inclus</b> Support mural - <b>Inclus</b>



## Pack spécial Merchandising pour présenter 6 MicroMix® en magasin

	Réf.	Unité de vente	€/pièce	Conditionné	€/pièce
Micromix® 230V/50/1	34900	1	215,00	1	215,00
Pack de 6 Micromix® 230V/50/1	34950	1	215,00	6	1 290,00



## GAMME MINI

**Mini taille, maxi performance !**  
Spécial sauces, émulsions  
et petites préparations.

### FORME DE LA POIGNÉE

Pour une bonne préhension  
de l'appareil et un **travail  
sans fatigue.**



**Couteau et tube en inox  
démontables** pour une hygiène parfaite.



**Couteau conçu pour une qualité  
de mixage optimale.**



**BOUTON VITESSE VARIABLE**  
Pour un réglage facile et visuel.

**BLOC MOTEUR INOX**  
Longévité accrue de l'appareil.

### INNOVATION

#### AEROMIX

Outil breveté spécialement conçu  
pour la réalisation **d'émulsions**  
minute aérées volumineuses  
avec une excellente tenue  
dans l'assiette.



### COUPEAU



### AEROMIX

Spécial émulsions





## Mini MP 160 V.V.

Puissance	240 W
Voltage	Monophasé 230 V
Vitesse	2 000 à 12 500 tr/mn
Couteau, cloche et tube	Longueur 160 mm - tout inox
Couteau démontable	✓
Cloche démontable	Non
Pied démontable	✓
Dimensions	Longueur 455 mm, Ø 78 mm
Poids brut	2,4 kg
<b>Accessoires</b>	Aeromix inox - <b>Inclus</b> Support mural - <b>Inclus</b>

## Mini MP 190 V.V.

Puissance	270 W
Voltage	Monophasé 230 V
Vitesse	2 000 à 12 500 tr/mn
Couteau, cloche et tube	Longueur 190 mm - tout inox
Couteau démontable	✓
Cloche démontable	✓
Pied démontable	✓
Dimensions	Longueur 485 mm, Ø 78 mm
Poids brut	2,5 kg
<b>Accessoires</b>	Aeromix inox - <b>Inclus</b> Support mural - <b>Inclus</b>

## Mini MP 240 V.V.

Puissance	290 W
Voltage	Monophasé 230 V
Vitesse	2 000 à 12 500 tr/mn
Couteau, cloche et tube	Longueur 240 mm - tout inox
Couteau démontable	✓
Cloche démontable	✓
Pied démontable	✓
Dimensions	Longueur 535 mm, Ø 78 mm
Poids brut	2,5 kg
<b>Accessoires</b>	Aeromix inox - <b>Inclus</b> Support mural - <b>Inclus</b>

Choisissez votre modèle :



Mini MP 160 V.V.	Réf.	€
Mini MP 160 V.V. 230V/50/1	34740	<b>275,00</b>

Mini MP 190 V.V.	Réf.	€
Mini MP 190 V.V. 230V/50/1	34750	<b>325,00</b>

Mini MP 240 V.V.	Réf.	€
Mini MP 240 V.V. 230V/50/1	34760	<b>385,00</b>



**Fonction Fouet**  
**Mini MP 190 Combi**  
Voir page 154



**Fonction Fouet**  
**Mini MP 240 Combi**  
Voir page 154



## Minipot® et Mixipot®

Récipients induction tout inox, idéal pour la réalisation de toutes vos préparations.

Modèles	Réf.	€
Minipot 3 litres	103980	<b>72,00</b>
Mixipot 4 litres	103925	<b>92,00</b>

## GAMME COMPACTE CMP

Compact, maniable, performant.  
Spécial Restauration



### PERFORMANCE

Qualité de mixage optimale avec une finesse de produit fini dans un minimum de temps.



### LONGÉVITÉ

Construction robuste grâce à son **bloc moteur inox**.

### DURABILITÉ

Équipé d'un système d'étanchéité à 3 niveaux.



### HYGIÈNE

**Cloche et couteau en inox démontables** pour un nettoyage et un entretien facilités.



### PUISSANCE

#### Motorisation renforcée

+15% pour une machine toujours plus efficace.

### CONFORT

#### Vitesse variable

pour des préparations élaborées permettant une souplesse d'utilisation.



### ERGONOMIE

Appareil compact, léger, facile à manipuler.

**Ergot du bloc moteur** permettant d'être utilisé comme point d'appui et pivot sur le rebord d'une marmite garantissant maniabilité et un grand confort de travail.

**L'ergot permet l'enroulement du cordon d'alimentation** pour un rangement facilité et une durée de vie optimisée.

## SAV : CORDON D'ALIMENTATION DÉMONTABLE

- 1 **Nouveau système breveté "EasyPlug"** permettant un remplacement facilité du cordon d'alimentation dans le cadre d'une intervention SAV.
- 2 **Témoin de tension lumineux** : détection rapide en cas de défaillance du câble d'alimentation. Le voyant s'allume si le câble n'est pas endommagé et correctement branché des deux côtés (prise murale et EasyPlug).







## CMP 250 V.V.

Puissance	310 W
Voltage	Monophasé 230 V
Vitesse	2 300 à 9 600 tr/mn autorégulée
Couteau, cloche et tube	Longueur 250 mm - tout inox
Couteau démontable	✓
Cloche démontable	✓
Pied démontable	Non
EasyPlug	✓
Dimensions	Longueur 650 mm, Ø 94 mm
Poids brut	3,9 kg
<b>Accessoires</b>	Support mural - <b>Inclus</b>

## CMP 300 V.V.

Puissance	350 W
Voltage	Monophasé 230 V
Vitesse	2 300 à 9 600 tr/mn autorégulée
Couteau, cloche et tube	Longueur 300 mm - tout inox
Couteau démontable	✓
Cloche démontable	✓
Pied démontable	Non
EasyPlug	✓
Dimensions	Longueur 660 mm, Ø 94 mm
Poids brut	3,9 kg
<b>Accessoires</b>	Support mural - <b>Inclus</b>

## CMP 350 V.V.

Puissance	400 W
Voltage	Monophasé 230 V
Vitesse	2 300 à 9 600 tr/mn autorégulée
Couteau, cloche et tube	Longueur 350 mm - tout inox
Couteau démontable	✓
Cloche démontable	✓
Pied démontable	Non
EasyPlug	✓
Dimensions	Longueur 700 mm, Ø 94 mm
Poids brut	4,1 kg
<b>Accessoires</b>	Support mural - <b>Inclus</b>

Choisissez  
votre modèle :



CMP 250 V.V.	Réf.	€
CMP 250 V.V. 230V/50/1	34240B	<b>440,00</b>

CMP 300 V.V.	Réf.	€
CMP 300 V.V. 230V/50/1	34230B	<b>480,00</b>

CMP 350 V.V.	Réf.	€
CMP 350 V.V. 230V/50/1	34250B	<b>515,00</b>



**Fonction Fouet**  
**CMP 250 Combi**  
Voir page 155



**Fonction Fouet**  
**CMP 300 Combi**  
Voir page 155



## Minipot® et Mixipot®

Récipients induction tout inox, idéal pour la réalisation  
de toutes vos préparations.

Modèles	Réf.	€
Minipot 3 litres	103980	<b>72,00</b>
Mixipot 4 litres	103925	<b>92,00</b>

## SUPPORTS MARMITES MP/CMP

Les supports marmites réduisent les risques de TMS, facilitent le travail des utilisateurs et améliorent le contrôle sur la préparation.

Ils permettent d'incliner le Mixer sans effort ou de le laisser travailler en toute autonomie. Tout inox et entièrement démontables, ils sont faciles à nettoyer et très pratiques d'utilisation.

- 1 Support marmite universel :**  
S'adapte facilement à tous les diamètres de marmites.



- 2 Supports marmite réglables :**  
Trois supports marmite sont disponibles en option. Ils s'adaptent à la taille de la marmite :

- Ø Marmite de 330 mm à 650 mm.
- Ø Marmite de 500 mm à 1 000 mm.
- Ø Marmite de 850 mm à 1 300 mm.



## Supports Marmites Inox

1 support marmite inox universel <b>1</b>	Réf.	€
A fixer sur le bord de la marmite	27358	<b>86,00</b>
3 supports marmites inox réglables <b>2</b>	Réf.	€
Pour marmite diamètre de 330 à 650 mm	27363	<b>262,00</b>
Pour marmite diamètre de 500 à 1 000 mm	27364	<b>274,00</b>
Pour marmite diamètre de 850 à 1 300 mm	27365	<b>293,00</b>

# GAMME LARGE MP ULTRA

Performant et ergonomique !

## ERGONOMIE

Poignée ergonomique pour un meilleur confort d'utilisation.

## PERFORMANCE

Motorisation renforcée et performance accrue pour une **optimisation du temps de mixage**.

## Easy Guide

## LONGÉVITÉ

Construction robuste grâce à son **bloc moteur inox**.

## DURABILITÉ

Équipé d'un système d'étanchéité à 6 niveaux.

CLOCHE INOX

## INNOVATION



## HYGIÈNE

**Cloche et couteau en inox démontables** pour un nettoyage et un entretien facilités. Dispositif breveté Robot-Coupe.



## SAV : CORDON D'ALIMENTATION DÉMONTABLE

- 1 **Système breveté "EasyPlug"** permettant un remplacement facilité du cordon d'alimentation dans le cadre d'une intervention SAV.
- 2 **Témoin de tension lumineux** : détection rapide en cas de défaillance du câble d'alimentation. Le voyant s'allume si le câble n'est pas endommagé et correctement branché des deux côtés (prise murale et EasyPlug).



Pour les modèles MP V.V. et MP Combi, **bouton vitesse variable ergonomique** pour un meilleur confort d'utilisation.

## INNOVATION



## ERGONOMIE

**Ergot du bloc moteur** permettant d'être utilisé comme point d'appui et pivot sur le rebord d'une marmite garantissant meilleure maniabilité et un grand confort de travail.

**L'ergot permet l'enroulement du cordon d'alimentation** pour un rangement facilité et sa durée de vie optimisée.

## NOUVEAU



**Nouvelle poignée amovible EasyGrip**. Un travail encore plus facile grâce à meilleure répartition du poids de la machine !

## MIXERS PLONGEANTS



Support mural

### MP 350 Ultra

Puissance	440 W
Voltage	Monophasé 230 V
Vitesse	9 500 tr/mn
Couteau, cloche, tube	Longueur 350 mm - Tout inox
Couteau démontable	✓
Cloche démontable	✓
Pied démontable	Non
EasyPlug	✓
Dimensions	Longueur 740 mm, Ø 125 mm
Poids brut	6,2 kg
<b>Accessoires</b>	Support mural - <b>Inclus</b>



Support mural

### MP 350 Ultra V.V.

Puissance	440 W
Voltage	Monophasé 230 V
Vitesse	1 500 à 9 000 tr/mn autorégulée
Couteau, cloche, tube	Longueur 350 mm - Tout inox
Couteau démontable	✓
Cloche démontable	✓
Pied démontable	Non
EasyPlug	✓
Dimensions	Longueur 740 mm, Ø 125 mm
Poids brut	6,4 kg
<b>Accessoires</b>	Support mural - <b>Inclus</b>

Choisissez votre modèle :



MP 350 Ultra	Réf.	€
MP 350 Ultra 230V/50/1	34800L	515,00

MP 350 Ultra V.V.	Réf.	€
MP 350 V.V. Ultra 230V/50/1	34840L	560,00



**Fonction Fouet**  
**MP 350 Combi Ultra**  
 Voir page 156

Choisissez vos options :

Option	Réf.	€
Poignée amovible EasyGrip	27359	76,00

MP 350 Ultra / MP 350 Ultra V.V.



## MP 450 Ultra

Puissance	500 W
Voltage	Monophasé 230 V
Vitesse	9 500 tr/mn
Couteau, cloche, tube	Longueur 450 mm - Tout inox
Couteau démontable	✓
Cloche démontable	✓
Pied démontable	Non
EasyPlug	✓
Dimensions	Longueur 840 mm, Ø 125 mm
Poids brut	6,3 kg
<b>Accessoires</b>	Support mural - <b>Inclus</b>



## MP 450 Ultra V.V.

Puissance	500 W
Voltage	Monophasé 230 V
Vitesse	1 500 à 9 000 tr/mn autorégulée
Couteau, cloche, tube	Longueur 450 mm - Tout inox
Couteau démontable	✓
Cloche démontable	✓
Pied démontable	Non
EasyPlug	✓
Dimensions	Longueur 840 mm, Ø 125 mm
Poids brut	6,5 kg
<b>Accessoires</b>	Support mural - <b>Inclus</b>

Choisissez votre modèle :



MP 450 Ultra	Réf.	€
MP 450 Ultra 230V/50/1	34810L	<b>575,00</b>

MP 450 Ultra V.V.	Réf.	€
MP 450 V.V. Ultra 230V/50/1	34850L	<b>625,00</b>



**Fonction Fouet**  
**MP 450 Combi Ultra**  
 Voir page 156

Choisissez vos options :

MP 450 Ultra / MP 450 Ultra V.V.		
Option	Réf.	€
Poignée amovible EasyGrip	27359	<b>76,00</b>

## MIXERS PLONGEANTS



### MP 550 Ultra

Puissance	750 W
Voltage	Monophasé 230 V
Vitesse	9 000 tr/mn
Couteau, cloche, tube	Longueur 550 mm - Tout inox
Couteau démontable	✓
Cloche démontable	✓
Pied démontable	Non
Poignée secondaire	Poignée amovible <b>EasyGrip</b>
Electronic booster system	Non
EasyPlug	✓
Dimensions	Longueur 940 mm, Ø 125 mm
Poids brut	6,6 kg
<b>Accessoires</b>	Support mural - <b>Inclus</b>



### MP 600 Ultra

Puissance	850 W
Voltage	Monophasé 230 V
Vitesse	9 500 tr/mn
Couteau, cloche, tube	Longueur 600 mm - Tout inox
Couteau démontable	✓
Cloche démontable	✓
Pied démontable	Non
Poignée secondaire	Poignée amovible <b>EasyGrip</b>
Electronic booster system	Non
EasyPlug	✓
Dimensions	Longueur 980 mm, Ø 125 mm
Poids brut	7,4 kg
<b>Accessoires</b>	Support mural - <b>Inclus</b>



### MP 800 Turbo

Puissance	1 000 W
Voltage	Monophasé 230 V
Vitesse	9 500 tr/mn
Couteau, cloche, tube	Longueur 740 mm - Tout inox
Couteau démontable	✓
Cloche démontable	✓
Pied démontable	✓
Poignée secondaire	Poignée inox intégrée
Electronic booster system	Dispositif électronique améliorant les performances du moteur
EasyPlug	✓
Dimensions	Longueur 1 130 mm, Ø 125 mm
Poids brut	9,2 kg
<b>Accessoires</b>	Support mural - <b>Inclus</b>

Choisissez votre modèle :



MP 550 Ultra	Réf.	€
MP 550 Ultra 230V/50/1	34820LH	<b>895,00</b>

MP 600 Ultra	Réf.	€
MP 600 Ultra 230V/50/1	34830LH	<b>1 130,00</b>

MP 800 Turbo	Réf.	€
MP 800 Turbo 230V/50/1	34890L	<b>1 255,00</b>

## Supports Marmites Inox

1 support marmite inox universel ①	Réf.	€
A fixer sur le bord de la marmite	27358	<b>86,00</b>
3 supports marmites inox réglables ②	Réf.	€
Pour marmite diamètre de 330 à 650 mm	27363	<b>262,00</b>
Pour marmite diamètre de 500 à 1 000 mm	27364	<b>274,00</b>
Pour marmite diamètre de 850 à 1 300 mm	27365	<b>293,00</b>

# GAMME SPÉCIALE SAUTEUSES

Les équipements de cuisine changent, nos Mixers Plongeants s'adaptent. Nouvelle gamme MP Spéciale Sauteuses parfaitement adaptée à l'usage dans les sauteuses basculantes, de plus petites aux plus grandes. Plus courts, plus faciles à manier, ces nouveaux Mixers Plongeants Robot-Coupe sont #LASolution pour un usage encore plus facile et confortable.

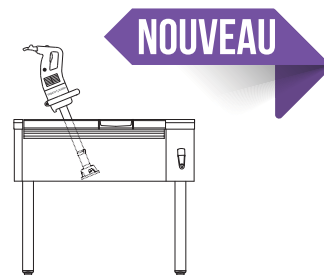

## PERFORMANCE

Motorisation renforcée pour une **optimisation du temps de mixage.**

## ROBUSTESSE

Construction robuste grâce à son **bloc moteur inox**. Tube, cloche et couteau inox. Cloche renforcée.



**Easy Guide**

## DURABILITÉ

Équipé d'un système d'étanchéité à 6 niveaux.

## INNOVATION

### HYGIÈNE

**Cloche et couteau en inox démontables** pour un nettoyage et un entretien facilités. Dispositif breveté Robot-Coupe.



## ERGONOMIE

### Double poignée - Maxi confort !

Poignées ergonomiques pour un confort d'utilisation optimal, un travail facile grâce à une meilleure répartition du poids de la machine !

## FACILITÉ D'UTILISATION

Cloche renforcée avec un anneau en inox qui permet un bon glissement de la machine dans une sauteuse et une grande maniabilité.

## SAV : CORDON D'ALIMENTATION DÉMONTABLE

- 1 **Système breveté "EasyPlug"** permettant un remplacement facilité du cordon d'alimentation dans le cadre d'une intervention SAV.
- 2 **Témoin de tension lumineux** : détection rapide en cas de défaillance du câble d'alimentation. Le voyant s'allume si le câble n'est pas endommagé et correctement branché des deux côtés (prise murale et EasyPlug).



## MIXERS PLONGEANTS

### SPECIAL SAUTEUSES

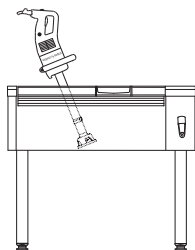

### CMP 300 V.V.

### MP 350 Ultra TP

### MP 800 Turbo TP

Puissance	350 W	440 W	1 000 W
Voltage	Monophasé 230 V	Monophasé 230 V	Monophasé 230 V
Vitesse	2 300 à 9 600 tr/mn autorégulée	9 500 tr/mn	9 500 tr/mn
Couteau, cloche, tube	Longueur 300 mm - Tout inox	Longueur 350 mm - Tout inox	Longueur 350 mm - Tout inox
Couteau démontable	✓	✓	✓
Cloche renforcée	Non	✓	✓
Cloche démontable	✓	✓	✓
Pied démontable	Non	Non	✓
Poignée secondaire	Non	Poignée amovible <b>EasyGrip</b>	Poignée inox intégrée
Electronic booster system	Non	Non	Dispositif électronique améliorant les performances du moteur
EasyPlug	✓	✓	✓
Dimensions	Longueur 660 mm, Ø 94 mm	Longueur 763 mm, Ø 125 mm	Longueur 845 mm, Ø 125 mm
Poids brut	3,9 kg	8 kg	8,2 kg
Accessoires	Support mural - <b>Inclus</b>	Support mural - <b>Inclus</b>	Support mural - <b>Inclus</b>

Choisissez votre modèle :



CMP 300 V.V.	Réf.	€
CMP 300 V.V. 230V/50/1	34230B	480,00

MP 350 Ultra TP	Réf.	€
MP 350 Ultra TP 230V/50/1	34590L	550,00

MP 800 Turbo TP	Réf.	€
MP 800 Turbo TP - 230V/50/1	34790L	1 100,00

## QUELLE MACHINE POUR QUELLE TAILLE DE SAUTEUSE ?

	Sauteuses hauteur 15-20 cm	Sauteuses hauteur 25-30+ cm	
Volume (L)	< 30	50-100	100+
Bloc moteur	CMP 300 V.V.	MP 350 Ultra TP	MP 800 Turbo TP



# GAMME COMBI

L'accessoire fouet Robot-Coupe disponible sur les Mini MP Combi, CMP Combi, MP Combi Ultra et MP FW vous permettra d'émulsionner, mélanger, égréner, fouetter, malaxer.

## PUISSANCE

**Motorisation renforcée** pour une machine toujours plus efficace.

## FACILITÉ DE TRAVAIL

Bouton de variation de vitesse facile à manœuvrer avec une seule main.

## ERGONOMIE

Poignée ergonomique pour un meilleur confort d'utilisation.

## CONFORT

Principe d'autorégulation de la vitesse pour les préparations élaborées.



## ÉMULSIONNER



Vinaigrette, mayonnaise, rouille, sauce verte ou cocktail...

## MÉLANGER



Pâte à crêpe, pulpe tomate, assaisonnement...

## ÉGRÉNER



Semoule, riz, blé, quinoa...

## FOUETTER



Blancs en neige, mousse au chocolat, chantilly...

## MALAXER



Purée de pommes de terre, pâtes à beignets, pâtes à frire...

## INNOVATION



## BOÎTE FOUET MÉTALLIQUE

### ROBUSTESSE

Engrenages **métalliques** maintenus dans 2 flasques métalliques pour une grande robustesse, permettant de supporter des efforts importants.

### HYGIÈNE

**Fouets surmoulés** pour assurer une hygiène parfaite.

### ERGONOMIE

**Accrochage rapide** des fouets sur le boîtier et du boîtier sur le bloc moteur pour une simplicité de montage et de démontage.

## MIXERS PLONGEANTS



Support mural



Support mural

### Mini MP 190 Combi

Puissance	270 W
Voltage	Monophasé 230 V
Vitesse	2 000 à 12 500 tr/mn en mixer 350 à 1 560 tr/mn en fouet
Couteau, cloche, tube	Longueur 190 mm - Tout inox
Couteau démontable	✓
Cloche démontable	✓
Pied démontable	✓
Boîte fouet métallique	✓
Dimensions	Longueur totale avec tube 485 mm avec fouet 550 mm, Ø 78 mm
Poids brut	2,7 kg
Accessoires	Support mural - <b>Inclus</b>

### Mini MP 240 Combi

Puissance	290 W
Voltage	Monophasé 230 V
Vitesse	2 000 à 12 500 tr/mn en mixer 350 à 1 560 tr/mn en fouet
Couteau, cloche, tube	Longueur 240 mm - Tout inox
Couteau démontable	✓
Cloche démontable	✓
Pied démontable	✓
Boîte fouet métallique	✓
Dimensions	Longueur totale avec tube 535 mm avec fouet 550 mm, Ø 78 mm
Poids brut	2,8 kg
Accessoires	Support mural - <b>Inclus</b>

Choisissez votre modèle :



Choisissez vos options :

Mini MP 190 Combi	Réf.	€
Mini MP 190 Combi 230V/50/1	34770	<b>465,00</b>

Mini MP 240 Combi	Réf.	€
Mini MP 240 Combi 230V/50/1	34780	<b>510,00</b>

	Mini MP 190 Combi		Mini MP 240 Combi	
Option	Réf.	€	Réf.	€
Accessoire fouet Mini MP	27333	<b>187,00</b>	27333	<b>187,00</b>



### Minipot® et Mixipot®

Récipients induction tout inox, idéal pour la réalisation de toutes vos préparations.

Modèles	Réf.	€
Minipot 3 litres	103980	<b>72,00</b>
Mixipot 4 litres	103925	<b>92,00</b>



## CMP 250 Combi

Puissance	310 W
Voltage	Monophasé 230 V
Vitesse	2 300 à 9 600 tr/mn en mixer 500 à 1 800 tr/mn en fouet autorégulée
Couteau, cloche, tube	Longueur 250 mm - Tout inox
Couteau démontable	✓
Cloche démontable	✓
Pied démontable	✓
Boîte fouet métallique	✓
EasyPlug	✓
Dimensions	Longueur totale avec tube 640 mm avec fouet 610 mm, Ø 125 mm
Poids brut	5,6 kg
Accessoires	Support mural - <b>Inclus</b>



## CMP 300 Combi

Puissance	350 W
Voltage	Monophasé 230 V
Vitesse	2 300 à 9 600 tr/mn en mixer 500 à 1 800 tr/mn en fouet autorégulée
Couteau, cloche, tube	Longueur 300 mm - Tout inox
Couteau démontable	✓
Cloche démontable	✓
Pied démontable	✓
Boîte fouet métallique	✓
EasyPlug	✓
Dimensions	Longueur totale avec tube 700 mm avec fouet 610 mm, Ø 125 mm
Poids brut	5,7 kg
Accessoires	Support mural - <b>Inclus</b>

Choisissez votre modèle :



CMP 250 Combi	Réf.	€
CMP 250 Combi 230V/50/1	34300B	<b>655,00</b>

CMP 300 Combi	Réf.	€
CMP 300 Combi 230V/50/1	34310B	<b>695,00</b>

Choisissez vos options :

Options	CMP 250 Combi		CMP 300 Combi	
	Réf.	€	Réf.	€
Accessoire fouet CMP Combi	27248	<b>220,00</b>	27248	<b>220,00</b>
Pied mixer	27249	<b>166,00</b>	27250	<b>178,00</b>



## Minipot® et Mixipot®

Récipients induction tout inox, idéal pour la réalisation de toutes vos préparations.

Modèles	Réf.	€
Minipot 3 litres	103980	<b>72,00</b>
Mixipot 4 litres	103925	<b>92,00</b>

## MIXERS PLONGEANTS

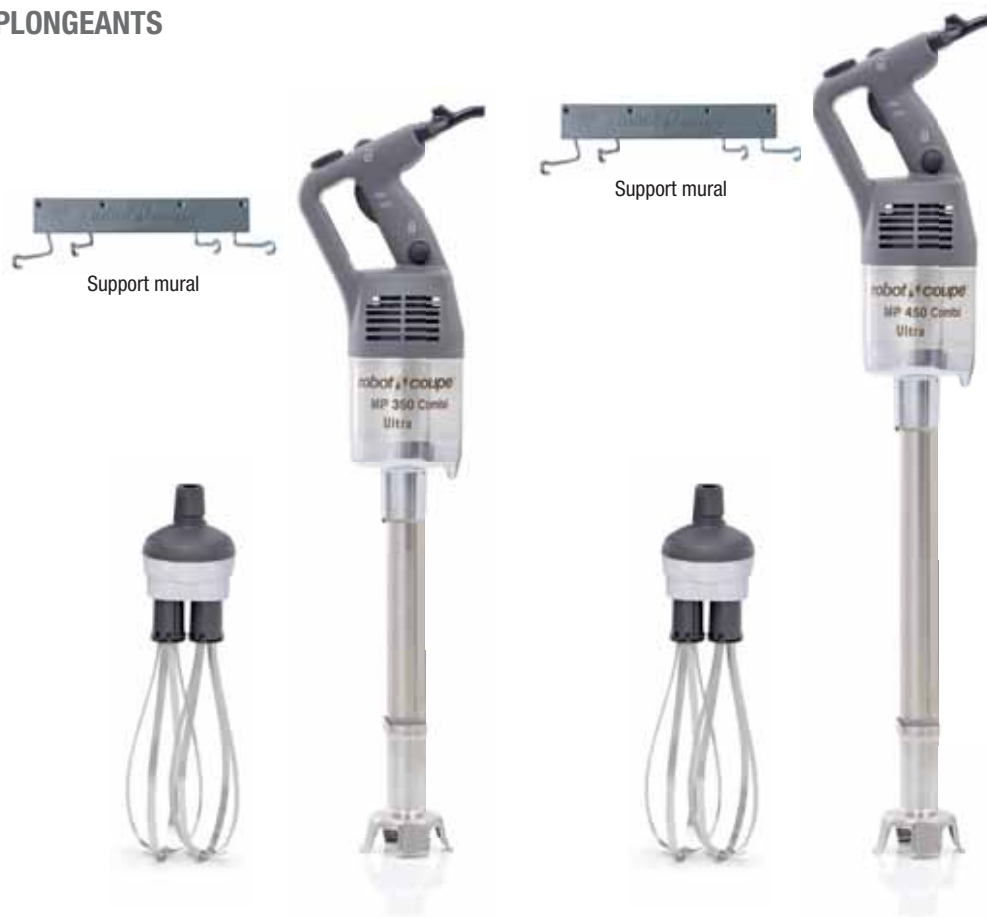

### MP 350 Combi Ultra

Puissance	440 W
Voltage	Monophasé 230 V
Vitesse	1 500 à 9 000 tr/mn en mixer 250 à 1 500 tr/mn en fouet autorégulée

Couteau, cloche, tube Longueur 350 mm - Tout inox

Couteau démontable ✓

Cloche démontable ✓

Pied démontable ✓

Boîte fouet métallique ✓

Fouet démontable ✓

EasyPlug ✓

Dimensions Longueur totale avec tube : 790 mm  
avec fouet : 805 mm, Ø 125 mm

Poids brut 7,9 kg

Accessoires Support mural - **Inclus**

Choisissez votre modèle :



MP 350 Combi Ultra	Réf.	€
MP 350 Combi Ultra 230V/50/1	34860L	<b>810,00</b>

### MP 450 Combi Ultra

Puissance	500 W
Voltage	Monophasé 230 V
Vitesse	1 500 à 9 000 tr/mn en mixer 250 à 1 500 tr/mn en fouet autorégulée

Couteau, cloche, tube Longueur 450 mm - Tout inox

✓

✓

✓

✓

✓

✓

Dimensions Longueur totale avec tube : 890 mm  
avec fouet : 840 mm, Ø 125 mm

Poids brut 8,2 kg

Accessoires Support mural - **Inclus**

MP 450 Combi Ultra	Réf.	€
MP 450 Combi Ultra 230V/50/1	34870L	<b>860,00</b>

Choisissez vos options :

Options	MP 350 Combi Ultra		MP 450 Combi Ultra	
	Réf.	€	Réf.	€
Accessoire fouet MP Combi	27210	<b>256,00</b>	27210	<b>256,00</b>
Accessoire outil mélangeur	27355	<b>463,00</b>	27355	<b>463,00</b>
Pied mixer	39354	<b>189,00</b>	39355	<b>196,00</b>
Poignée amovible EasyGrip	27359	<b>76,00</b>	27359	<b>76,00</b>

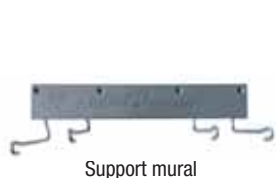

Support mural



## MP 450 FW Ultra

Puissance	500 W
Voltage	Monophasé 230 V
Vitesse	250 à 1 500 tr/mn autorégulée
Fouet	Fouet démontable d'une longueur de 280 mm

Boite fouet métallique	✓
EasyPlug	✓
Dimensions	Longueur 800 mm, Ø 125 mm
Poids brut	8,6 kg
Accessoires	Support mural - <b>Inclus</b>

Choisissez votre modèle :



MP 450 FW Ultra	Réf.	€
MP 450 FW Ultra 230V/50/1	34880L	<b>690,00</b>



Support mural



## MP 450 XL FW Ultra

Puissance	500 W
Voltage	Monophasé 230 V
Vitesse	150 à 510 tr/mn autorégulée
Fouet	Outil mélangeur démontable d'une longueur de 690 mm

Boite fouet métallique	✓
EasyPlug	✓
Dimensions	Longueur 1 210 mm, Ø 175 mm
Poids brut	8,6 kg
Accessoires	Support mural - <b>Inclus</b>

MP 450 XL FW Ultra	Réf.	€
MP 450 XL FW Ultra 230V/50/1	34280L	<b>890,00</b>

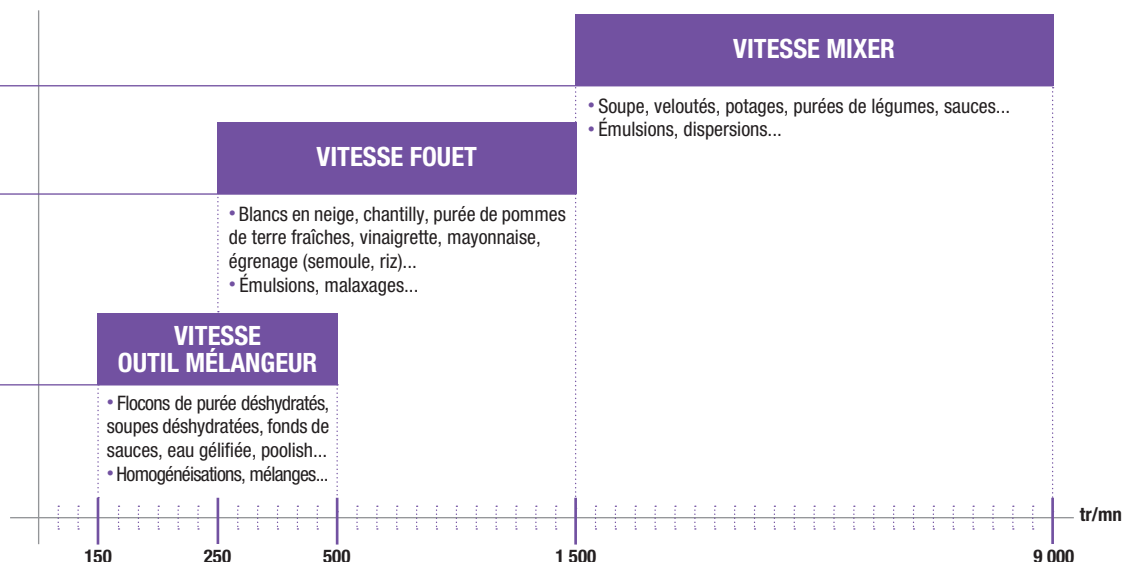

# EXTRACTEURS DE JUS



## UN JUS ULTRA-FRAIS EN QUELQUES SECONDES

Les extracteurs de jus Robot-Coupe accompagnent les professionnels de secteurs très variés : bars, restaurants, hôtels, collectivités et supermarchés.

Rapides, efficaces, robustes et rentables, ils apportent une solution idéale pour réaliser d'excellents jus ultra-frais de fruits et de légumes en grande quantité.



# EXTRACTEURS DE JUS

## AUTOMATIQUES

INNOVATION

**GOULOTTE** Ø 79 mm  
Permettant l'introduction de fruits et légumes entiers.



### GOULOTTE AUTOMATIQUE

- Passer les fruits et légumes sans effort grâce au système exclusif d'auto-entraînement.
- Rapidité de travail : 25 cl en seulement 6 secondes.



**MOTEUR ASYNCHRONE**

Easy Guide



### PANIER

Avec deux anses pour une meilleure préhension, démontage sans outil et nettoyage facile.

NOUVEAU

**2 tailles de becs verseurs anti-éclaboussures\*** :

- 1 Pichet / Cuve Blender
- 2 Service au verre



NOUVEAU

### RAMASSE-GOUTTES\*

Grande capacité pour un poste de travail toujours propre.



NOUVEAU

### BASE INCLINÉE\*

Pour une évacuation du jus optimale.

### MOTEUR

- Silencieux pour être utilisé face au consommateur.
- 1000 W conçu pour un usage intensif tout au long de la journée\*\*.



Sortie des déchets sous plan de travail\*\*

2 possibilités d'utilisation :



- 1 **Évacuation des résidus dans un bac.**  
Bac à résidus translucide grande capacité.

- 2 **Évacuation des résidus en continu\*\*.**  
**Trémie d'évacuation :** assure l'éjection des résidus en flux continu directement sous le plan de travail.





# NOS UTILISATEURS



## BARS, RESTAURANTS ET MÉDICO-SOCIAL

Les jus de fruits et de légumes frais permettent d'ajouter une touche de fraîcheur à la carte des bars et des restaurants.

Ils sont également très appréciés dans les hôpitaux et maisons de retraite pour améliorer l'hydratation quotidienne des résidents.



## HÔTELS, CANTINES SCOLAIRES ET D'ENTREPRISE

Faciles à utiliser et silencieux, les Extracteurs de Jus Robot-Coupe trouveront leur place en libre-service au buffet d'un hôtel ou dans une cantine.



## BARS À JUS ET SUPERMARCHÉS

Spécialement conçus pour les utilisations intensives, notre gamme d'Extracteurs de Jus convient parfaitement aux productions en grande quantité.



### Retour sur investissement rapide :

- En moyenne 500 verres de jus vendus pour amortir un Extracteur de Jus J 100.
- Les meilleurs rendements du marché avec les ingrédients fréquemment utilisés.



### Etablissements éligibles :

Écoles, collèges, lycées, centres de loisirs, périscolaires, ...

Déjà **500 000** bénéficiaires et **1 000** communes participantes !



## Programme Européen pour la distribution gratuite de fruits et de légumes aux élèves dans les établissements scolaires.

### Jusqu'à 100%

des dépenses remboursées en fruits et légumes.

Les conditions d'inscriptions ont été assouplies !

### Réalisez des Jus Ultra Frais

en quelques secondes !  
En libre service, en animation.  
Créez un bar à jus !



<http://agriculture.gouv.fr/le-programme-fruits-et-legumes-lecole-et-lait-et-produits-laitiers-lecole>



## EXTRACTEURS DE JUS



### J 80

Moteur	Asynchrone
Puissance	700 W
Voltage	Monophasé 230 V
Débit	120 L/h
Cuve	Inox
Goulotte	✓ - Automatique Ø 79 mm
Filtre	Inox
Disque râpeur	Inox
Hauteur utile sous bec verseur	155 mm
<b>SERVICE : Verre</b>	✓
Pichet	✓
Cuve Blender	-
Bec verseur anti-éclaboussures	✓ - 1 taille
Base inclinée	-
Ramasse-goutte	✓
Éjection automatique des déchets	✓
Bac à résidus translucide	6,5 L
Trémie d'évacuation des résidus en continu	-

Choisissez votre modèle :



Choisissez vos options :

J 80	Réf.	€
J 80 230V/50/1	56000B	1 335,00



### J 80 Buffet

Moteur	Asynchrone
Puissance	700 W
Voltage	Monophasé 230 V
Débit	120 L/h
Cuve	Inox
Goulotte	✓ - Automatique Ø 79 mm
Filtre	Inox
Disque râpeur	Inox
Hauteur utile sous bec verseur	177 mm
<b>SERVICE : Verre</b>	✓
Pichet	✓
Cuve Blender	-
Bec verseur anti-éclaboussures	✓ - 2 tailles
Base inclinée	✓
Ramasse-goutte	✓ - Grande capacité
Éjection automatique des déchets	✓
Bac à résidus translucide	6,5 L
Trémie d'évacuation des résidus en continu	-



J 80 Buffet	Réf.	€
J 80 Buffet 230V/50/1	56200B	1 570,00

#### J 80 tous modèles

Accessoires	Réf.	€
Kit socle + ramasse-gouttes XL + bec long	49230	256,00



## J 100

Moteur	Asynchrone
Puissance	1 000 W
Voltage	Monophasé 230 V
Débit	160 L/h
Cuve	Inox
Goulotte	✓ - Automatique Ø 79 mm
Filtre	Inox
Disque râpeur	Inox - Spécial utilisation intensive
Hauteur utile sous bec verseur	251 mm
<b>SERVICE : Verre</b>	✓
Pichet	✓
Cuve Blender	✓
Bec verseur anti-éclaboussures	✓ - 2 tailles
Base inclinée	✓
Ramasse-goutte	✓ - Grande capacité
Éjection automatique des déchets	✓
Bac à résidus translucide	7,2 L
Trémie d'évacuation des résidus en continu	✓

Choisissez votre modèle :

J 100	Réf.	€
J 100 230V/50/1	56100B	1 915,00



Choisissez vos options :

J 100		
Accessoires	Réf.	€
Kit socle + ramasse-gouttes XL + bec long	49230	256,00



## EXTRACTEUR DE JUS ET COULIS

- **Extraction de jus** de légumes et fruits riches en pulpe.
- **Extraction de coulis** de légumes et fruits cuits ou à chair tendre en petites quantités.
- **Retient** la peau, les pépins et les fibres.



### C 40

Moteur	Asynchrone
Puissance	500 W
Voltage	Monophasé 230 V
Vitesse	1 500 tr/mn
Débit	12 L/h
Cuve	Matériaux composite

Choisissez votre modèle :

C 40	Réf.	€
C 40 230V/50/1	55040D	720,00



Gasacho, sauce tomate, marinades pour viande et poissons, smoothies, coulis de fruits, sorbets et glaces...



Jus de tomate épais pour gaspacho et sauces.



Jus de citron pour boissons, sorbets et marinades.



# TAMIS AUTOMATIQUES

Polyvalents et robustes, les tamis automatiques sont dédiés à la réalisation de coulis et pulpes de fruits, mousses de légumes, fonds de sauces, bisques, soupes de poissons, etc... en séparant pépins, noyaux, fibres et carcasses sans les broyer. L'introduction des produits en continu facilite l'utilisation et permet de gagner un temps considérable pour proposer du Fait Maison.



# TAMIS AUTOMATIQUES

## TRÉMIE

Introduction en continu des produits lavés même non équeutés, ou non dénoyautés.



## TAMIS

Les produits tombent à l'intérieur du tamis, où ils sont centrifugés.



## PALES

Système de pales tournant à 1 500 tr/mn, produisant la centrifugation des produits situés à l'intérieur du tamis.

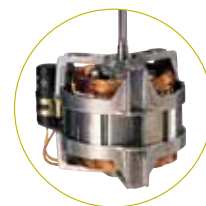

**MOTEUR  
ASYNCHRONE**



## GOULOTTE D'ÉJECTION DU PRODUIT FINI

À la sortie de cette goulotte est récupéré le produit fini, exempt de toute amertume car ni les pépins, noyaux, arêtes ou carcasses... ne sont broyés.



## GOULOTTE D'ÉJECTION DES RÉSIDUS

À savoir peaux, pépins, noyaux, queues, carcasses, fibres...

**Easy  
Guide**



**1 mm**  
(En standard)



**TOMATES, POIVRONS,  
COMPOSITE DE POMMES...**



**SOUPE DE POISSONS,  
CRUSTACÉS...**



**2 mm**



**OLIVES**



**CERISES, PRUNES...**



**3 mm**



**5 mm**



**ABRICOTS**



**PÊCHES, PRUNEAUX...**



**0,5 mm**  
Destiné à filtrer les fibres  
et impuretés les plus fines.  
S'utilise en complément  
du tamis 1 mm.



**FRUITS ROUGES,  
CHÂTAIGNES, ...**



**BOISSONS VÉGÉTALES  
(NOIX DE COCO, AMANDES...)**

Pour plus d'applications, consultez votre responsable régional.



## C 80

Moteur	Asynchrone
Puissance	650 W
Voltage	Monophasé 230 V
Vitesse	1 500 tr/mn
Débit	60 kg/h
Introduction des produits en continu	✓
Éjection des déchets en continu	✓
Bloc moteur	Inox
Cuve	Inox
Piètement	-
Trémie	Inox
<b>Modèle de table</b>	✓
<b>Modèle de sol</b>	-
<b>Tamis</b>	Tamis à perforations de 1 mm - <b>Inclus</b>



## C 120

Moteur	Asynchrone
Puissance	900 W
Voltage	Triphasé 400 V
Vitesse	1 500 tr/mn
Débit	120 kg/h
Introduction des produits en continu	✓
Éjection des déchets en continu	✓
Bloc moteur	Inox
Cuve	Inox
Piètement	Inox
Trémie	Inox
<b>Modèle de table</b>	-
<b>Modèle de sol</b>	✓
<b>Tamis</b>	Tamis à perforations de 1 mm - <b>Inclus</b>

Choisissez votre modèle :



C 80	Réf.	€
C 80 230V/50/1	55012	<b>2 690,00</b>

C 120	Réf.	€
C 120 230-400V/50/3	55000	<b>4 945,00</b>

Choisissez vos options :

Options	C 80		C 120	
	Réf.	€	Réf.	€
Tamis perforations 0,5 mm	57009	<b>294,00</b>	57211	<b>561,00</b>
Tamis perforations 1,5 mm	-	-	57042	<b>345,00</b>
Tamis perforations 2 mm	-	-	57019	<b>345,00</b>
Tamis perforations 3 mm	57008	<b>294,00</b>	57156	<b>345,00</b>
Tamis perforations 5 mm	57023	<b>303,00</b>	57020	<b>345,00</b>
Tamis perforations 1 mm supplémentaire	57007	<b>229,00</b>	57145	<b>345,00</b>
Râcleur caoutchouc supplémentaire (lot de 2)	59644	<b>80,00</b>	59549	<b>94,00</b>
Kit roulettes	-	-	57036	<b>245,00</b>





## C 200 Spécial Industrie C 200 V.V.

Moteur	Asynchrone	Asynchrone
Puissance	1 800 W	1 800 W
Voltage	Triphasé 400 V	Monophasé 230 V
Vitesse	1 500 tr/mn	100 à 1 800 tr/mn
Débit	150 kg/h	150 kg/h
Introduction des produits en continu	✓	✓
Éjection des déchets en continu	✓	✓
Bloc moteur	Inox	Inox
Cuve	Inox	Inox
Piètement	Inox	Inox
Trémie	Inox	Inox
Modèle de table	-	-
Modèle de sol	✓	✓
Tamis	Tamis à perforations de 1 mm et de 3 mm - <b>Inclus</b>	Tamis à perforations de 1 mm et de 3 mm - <b>Inclus</b>

Choisissez votre modèle :

C 200 Spécial Industrie	Réf.	€
C 200 Spécial industrie 230-400V/50/3	55006	<b>6 635,00</b>

C 200 V.V.	Réf.	€
C 200 V.V. 230V/50/1	55018	<b>9 805,00</b>

 Nécessite un raccordement sur un disjoncteur différentiel de type A.

Choisissez vos options :

C 200 tous modèles		
Options	Réf.	€
Tamis perforations 0,5 mm	57211	<b>561,00</b>
Tamis perforations 1,5 mm	57042	<b>345,00</b>
Tamis perforations 2 mm	57019	<b>345,00</b>
Tamis perforations 3 mm	57156	<b>345,00</b>
Tamis perforations 5 mm	57020	<b>345,00</b>
Tamis perforations 1 mm supplémentaire	57145	<b>345,00</b>
Râcleur caoutchouc supplémentaire (lot de 2)	59549	<b>94,00</b>
Kit roulettes	57036	<b>245,00</b>

# BATTEURS MÉLANGEURS



## PERFORMANTS, ROBUSTES, SILENCIEUX ET PRODUCTIFS

Les Batteurs Mélangeurs de Robot-Coupe sont l'outil idéal pour toutes les fabrications quotidiennes des Chefs cuisiniers et des Chefs pâtissiers.



# BATTEURS MÉLANGEURS

## NOUVEAU

**Fonctionnement ultra silencieux, pour un grand confort d'utilisation.**

## PERFORMANCE

Forme de l'outil qui épouse parfaitement le profil de la cuve.

**Fond de cuve très bombé** qui favorise le travail de pétrissage et qui permet la réalisation de très petites quantités.

## PRODUCTIVITÉ

**Cuve inox grande capacité.** Poignée ergonomique.

## SÉCURITÉ

Depuis le 10 janvier 2015 la norme EN 454 : 2015 exige que les batteurs-mélangeurs, dans un environnement professionnel, disposent de 3 sécurités :

- > Écran de sécurité qui interdit l'accès à l'outil quand il est en mouvement.
- > Système de verrouillage en bonne position de travail.
- > Dispositif de détection de la cuve.

## NOUVEAU



### FOUET INOX

Foisonnement et fouettage de la crème très aérés.

**Avec 1 L de crème liquide obtenez 3 L de crème montée\*.**



### PALETTE INOX

Mélange homogène grâce au mouvement de l'outil qui ramène la préparation au centre du bol. **Jusqu'à 1,5 kg beurre pommade en un minimum de temps\*.**

## INNOVATION



### SPIRALE INOX

Pétrissage optimal de la pâte à pain grâce au **galet pétrisseur breveté.** **4 kg de pâte à pain pour 2€ de matière première\*.**

\* Les quantités ont été mesurées sur les Batteurs-Mélangeurs RM 8



## ROBUSTESSE

**Bâti tout métallique** pour une parfaite stabilité et un entretien facile.

## ERGONOMIE

**Basculement de la tête** pour un dégagement total des outils et une mise en place naturelle de la cuve. Système de verrouillage de la cuve breveté Robot-Coupe.

## Easy Guide

## PUISSANCE

Moteur industriel pour un usage intensif.

**NOUVEAU**



## RM 5 SP

Sans prise accessoire

Puissance	550 W
Voltage	Monophasé 230 V
Vitesse	10 vitesses indexées de 90 à 600 tr/mn
Cuve	5,5 L inox avec poignée
Prise accessoire frontale	-

**Outils** Fouet, palette, spirale inox  
**Inclus**



## RM 5 AP

Avec prise accessoire

Puissance	550 W
Voltage	Monophasé 230 V
Vitesse	10 vitesses indexées de 90 à 600 tr/mn
Cuve	5,5 L inox avec poignée
Prise accessoire frontale	✓

**Outils** Fouet, palette, spirale inox  
**Inclus**

Choisissez votre modèle :

RM 5 SP	Réf.	€
RM 5 Sans prise accessoire	26160D	<b>990,00</b>

RM 5 AP	Réf.	€
RM 5 Avec prise accessoire	26150D	<b>1 080,00</b>

Choisissez vos options :

	RM 5 SP/AP	
Options	Réf.	€
Cuve 5.5L inox avec poignée	28413	<b>173,00</b>
Outil fouet	28443	<b>69,00</b>
Outil palette	28442	<b>58,00</b>
Outil spirale avec galet pétrisseur	28441	<b>69,00</b>
Ensemble cuve 5.5L et 3 outils	28444	<b>348,00</b>

	RM 5 SP/AP
 <b>Pâte à pain</b> (63% d'hydratation)	Jusqu'à 1,2 kg
 <b>Beurre pommade</b>	Jusqu'à 1 kg
 <b>Blancs d'œufs</b>	Jusqu'à 10

## BATTEURS MÉLANGEURS

NOUVEAU



### RM 8 SP

Sans prise accessoire

Moteur	Asynchrone
Puissance	700 W
Voltage	Monophasé 230 V
Vitesse	10 vitesses indexées de 60 à 600 tr/mn
Cuve	7,6 L inox avec poignée
Prise accessoire frontale	-
<b>Outils</b>	Fouet, palette, spirale inox <b>Inclus</b>

### RM 8 AP

Avec prise accessoire

Moteur	Asynchrone
Puissance	700 W
Voltage	Monophasé 230 V
Vitesse	10 vitesses indexées de 60 à 600 tr/mn
Cuve	7,6 L inox avec poignée
Prise accessoire frontale	✓
<b>Outils</b>	Fouet, palette, spirale inox <b>Inclus</b>

Choisissez votre modèle :

RM 8 SP	Réf.	€
RM 8 Sans prise accessoire	26230D	<b>1 605,00</b>

RM 8 AP	Réf.	€
RM 8 Avec prise accessoire	26220D	<b>1 765,00</b>

Choisissez vos options :

	RM 8 SP/AP	
Options	Réf.	€
Cuve 7.6L inox avec poignée	28419	<b>229,00</b>
Outil fouet	28439	<b>88,00</b>
Outil palette	28438	<b>70,00</b>
Outil spirale avec galet pétrisseur	28437	<b>88,00</b>
Ensemble cuve 7.6L et 3 outils	28440	<b>456,00</b>

	RM 8 SP/AP
 <b>Pâte à pain</b> (63% d'hydratation)	Jusqu'à 4 kg
 <b>Beurre pommade</b>	Jusqu'à 1,5 kg
 <b>Blancs d'œufs</b>	Jusqu'à 16



## RM 8+5 SP

Sans prise accessoire

Moteur	Asynchrone
Puissance	700 W
Voltage	Monophasé 230 V
Vitesse	10 vitesses indexées de 60 à 600 tr/mn
Cuve	7,6 L inox avec poignée
Prise accessoire frontale	-

**Outils** Fouet, palette, spirale inox  
**Inclus**

## RM 8+5 AP

Avec prise accessoire

Moteur	Asynchrone
Puissance	700 W
Voltage	Monophasé 230 V
Vitesse	10 vitesses indexées de 60 à 600 tr/mn
Cuve	7,6 L inox avec poignée
Prise accessoire frontale	✓

**Outils** Fouet, palette, spirale inox  
**Inclus**

Choisissez votre modèle :

RM 8+5 SP	Réf.	€
RM 8 Sans prise accessoire + Ensemble cuve 5,5L et 3 outils	1851	1 935,00

RM 8+5 AP	Réf.	€
RM 8 Avec prise accessoire + Ensemble cuve 5,5L et 3 outils	1850	2 095,00

## POURQUOI S'ÉQUIPER D'UN BATTEUR MUNI D'UNE CUVE 5 L ET D'UNE CUVE 3 L ?

- Permet une meilleure organisation en cuisine
- Permet de travailler des petites et des grandes quantités
- Diminue l'attente entre 2 lavages



[RETOUR SOMMAIRE](#)

# ÉPLUCHEUSES



Capacité de cuve :  
Jusqu'à\* :



10 kg  
160 kg/h



15 kg  
240 kg/h



25 kg  
400 kg/h

## ÉPLUCHEUSES TOUR ABRASIF

### EP 10 TA



- Monophasé ou Triphasé

### EP 15 TA



- Monophasé ou Triphasé

### EP 25 TA



- Triphasé
- Système anti-mousse

## ÉPLUCHEUSES COMBINÉES

### EP 10 Combinée



- Monophasé ou Triphasé

### EP 15 Combinée



- Triphasé

**A noter :** Afin d'organiser au mieux votre cuisine et d'assurer une plus grande durabilité de votre équipement, nous vous conseillons de ne pas dépasser 6 à 8 cycles par service.

\* Les débits sont fournis à titre indicatif et doivent être corrigés par un coefficient d'efficacité lié à la qualité des produits à éplucher, l'organisation de la légumerie, le volume chargé par opération et le nombre d'opérateurs.





## ÉPLUCHEUSES TOUR ABRASIF

Ces modèles en inox sont conçus avec revêtement abrasif sur les parois de la cuve et plateau abrasif pour l'épluchage traditionnel de pommes de terre, carottes, navets et autres tubercules similaires. Ces machines allient la vitesse et la simplicité d'opération avec une construction robuste et durable.



## ÉPLUCHEUSES COMBINÉES

Ces éplucheuses sont équipées en standard avec un plateau abrasif pour l'épluchage traditionnel et disposent également d'une gamme d'accessoires optionnels pour satisfaire chacune de vos exigences en matière de préparation de légumes et autres produits.

### OPTIONS POUR LES ÉPLUCHEUSES COMBINÉES

Les éplucheuses EP 10 Combinée, EP 15 Combinée sont équipées en standard d'un plateau abrasif et peuvent recevoir en option 5 autres accessoires.



Plateau à couteaux



Panier essorage



Plateau coquillages



Plateau à bulots



Plateau de lavage





## EP 10 Combinée

Puissance	370 W
Voltage	Monophasé 230 V ou Triphasé 400 V
Appareil	Tout inox
Couvercle	Métallique asservi d'un système de sécurité
Capacité cuve	10 kg
Plateau abrasif	✓
Tour abrasif	-
Modèle de table	✓
Modèle de sol	✓
Piètement inox avec panier filtre	✓

Choisissez  
votre modèle :

EP 10 Combinée	Réf.	€
EP 10 400V/50/3	46051	<b>4 915,00</b>
EP 10 230V/50/1	46049	<b>4 970,00</b>



## EP 15 Combinée

Puissance	370 W
Voltage	Monophasé 230 V ou Triphasé 400 V
Appareil	Tout inox
Couvercle	Métallique asservi d'un système de sécurité
Capacité cuve	15 kg
Plateau abrasif	✓
Tour abrasif	-
Modèle de table	✓
Modèle de sol	✓
Piètement inox avec panier filtre	✓

Choisissez  
votre modèle :

EP 15 Combinée	Réf.	€
EP 15 400V/50/3	46055	<b>5 240,00</b>
EP 15 230V/50/1	46053	<b>5 185,00</b>

Choisissez  
vos options :

Options	EP 10 Combinée		EP 15 Combinée	
	Réf.	€	Réf.	€
Plateau tout inox spécial bulots	505552	<b>463,00</b>	505552	<b>463,00</b>
Plateau à couteaux	504488	<b>597,00</b>	504488	<b>597,00</b>
Plateau gros oignons	504490	<b>400,00</b>	504490	<b>400,00</b>
Plateau lavage	504495	<b>446,00</b>	504495	<b>446,00</b>
Plateau coquillages	504497	<b>393,00</b>	504497	<b>393,00</b>
Panier essorage	504499	<b>328,00</b>	504561	<b>341,00</b>
Plateau abrasif supplémentaire	504501	<b>304,00</b>	504501	<b>304,00</b>

## ÉPLUCHEUSES INOX TOUR ABRASIF



### EP 10 TA

Puissance	370 W
Voltage	Monophasé 230 V ou Triphasé 400 V
Appareil	Tout inox
Couvercle	Métallique asservi d'un système de sécurité
Capacité cuve	10 kg
Plateau abrasif	✓
Tour abrasif	✓
Modèle de table	-
Modèle de sol	✓
Piètement inox avec panier filtre	✓

### EP 15 TA

Puissance	370 W
Voltage	Monophasé 230 V ou Triphasé 400 V
Appareil	Tout inox
Couvercle	Métallique asservi d'un système de sécurité
Capacité cuve	15 kg
Plateau abrasif	✓
Tour abrasif	✓
Modèle de table	-
Modèle de sol	✓
Piètement inox	✓

### EP 25 TA



Puissance	1 100 W
Voltage	Triphasé 400 V
Appareil	Tout inox
Couvercle	Métallique asservi d'un système de sécurité
Capacité cuve	25 kg
Plateau abrasif	✓
Tour abrasif	✓
Modèle de table	-
Modèle de sol	✓
Piètement inox	✓ + système anti-mousse

Choisissez votre modèle :

EP 10 TA	Réf.	€
EP 10 TA 400V/50/3	46052	<b>5 095,00</b>
EP 10 TA 230V/50/1	46050	<b>5 150,00</b>

EP 15 TA	Réf.	€
EP 15 TA 400V/50/3	46056	<b>5 420,00</b>
EP 15 TA 230V/50/1	46054	<b>5 365,00</b>

EP 25 TA	Réf.	€
EP 25 TA 400V/50/3	46041	<b>8 255,00</b>

Choisissez vos options :

Options	EP 10 TA / EP 15 TA		EP 25 TA	
	Réf.	€	Réf.	€
Plateau abrasif supplémentaire	504501	<b>304,00</b>	505104	<b>710,00</b>

# ESSOREUSE

L'Essoreuse ES 10 est conçue pour assurer un **essorage rapide** des légumes crus en un minimum de temps. Elle assure un rendement bien **supérieur** aux méthodes traditionnelles et remplace des opérations réalisées à la main de façon plus **rapide et efficace**.



Couvercle métallique avec **hublot transparent** pour un meilleur contrôle.



Panier en inox **grande capacité** d'une contenance de 1 à 12 kg pour un essorage en profondeur des feuilles de salade.



L'essoreuse ES 10 est équipée d'une minuterie de 1 à 4 minutes pour un **contrôle précis du temps** d'essorage.



## ES 10

Puissance	370 W
Voltage	Triphasé 400 V
Appareil	Tout inox
Couvercle	Métallique et hublot transparent
<b>Panier d'essorage</b>	<b>Inox d'une capacité de 1 à 12 kg</b>
Tableau de bord	Mural avec minuterie de 1 à 4 minutes
Modèle de sol	✓

Choisissez votre modèle :

ES 10	Réf.	€
ES 10 400V/50/3	46390	<b>5 635,00</b>

Choisissez votre option :

Option ES 10	Réf.	€
Panier inox supplémentaire	505939	<b>1 028,00</b>

# TRANCHEUR À PAIN

Le Trancheur à pain TP 180 permet de réaliser jusqu'à 360 tranches de pain à la minute, de 8 à 80 mm d'épaisseur, avec une **régularité parfaite**. Très simple d'utilisation, il satisfait les exigences du marché de la **collectivité**. Retour sur investissement **très rapide** : jusqu'à **20% d'économie** par rapport aux petits pains individuels.



Permet de couper tous types de pain de forme allongée grâce à la taille de sa goulotte d'introduction (150 x 125 mm) avec régularité, **sans déchirure ni écrasement**.

Possibilité de couper deux baguettes en même temps.

Permet de réaliser **180 à 360 tranches** de pain à la minute de 8 à 80 mm d'épaisseur avec une **régularité parfaite**.

Conception tout en **acier** pour faciliter l'entretien de la machine par son utilisateur.

**Système de sécurité très performant composé d'une barrière infrarouge, d'une sécurité de couvercle et d'un dispositif de commande à manque de tension.**

**Arrêt automatique de sécurité après 1 minute de fonctionnement à vide.**



Lame inox démontable sans outils pour un nettoyage facile en toute sécurité.



Ramasse miettes amovible.



## TP 180

Moteur	Asynchrone
Puissance	350 W
Voltage	Monophasé 230 V
Vitesse de rotation	180 à 360 tranches à la minute
Appareil	Tout inox
Système de sécurité	Exclusif infrarouge
<b>Plateau</b>	<b>Réglable pour déterminer l'épaisseur des tranches de 8 à 80 mm</b>
<b>Ramasse-miettes</b>	<b>✓</b>

Choisissez votre modèle :

TP 180	Réf.	€
TP 180 230V/50/1	23001	2 440,00

Choisissez votre option :

Option TP 180	Réf.	€
Socle mobile en inox TP 180	27187	663,00

# DONNÉES TECHNIQUES

COMBINÉS					Dimensions (mm)						Poids (kg)	
Désignation	Réf.	Puissance (w)	Monophasé	Triphasé	Machine			Emballage			Net	Brut
					L	P	H	L	P	H		
R 101 XL 230V/50/1	22580	450	•		220	280	495	400	300	540	9	10
R 201 XL 230V/50/1	22570	550	•		220	280	555	400	300	540	10	11
R 211 XL 230V/50/1	2124	550	•		220	360	505	610	410	570	13	14
R 301 230V/50/1	2523	650	•		355	305	570	610	410	570	14	17
R 301 Ultra 230V/50/1	2546	650	•		355	305	570	610	410	570	14	17
R 401 230V/50/1	2425	700	•		320	305	570	610	410	570	18	20
R 402 230V/50/1	2453	750	•		320	305	590	610	410	570	21	23
R 402 400V/50/3	2433	750		•	320	305	590	610	410	570	22	24
R 402 V.V. 230V/50/1	2444	1 000	•		320	305	590	610	410	570	22	23
R 502 400V/50/3	2382	900		•	380	365	670	490	390	650	29	34
R 502 V.V. 230V/50-60/1	2390	1 500	•		380	365	670	490	390	650	30	35
R 752 400V/50/3	2113	1 800		•	380	365	710	490	390	650	33	38
R 752 V.V. 230V/50/1	2115	1 500	•	•	380	365	710	490	390	650	34	38

COUPE-LÉGUMES					Dimensions (mm)						Poids (kg)	
Désignation	Réf.	Puissance (w)	Monophasé	Triphasé	Machine			Emballage			Net	Brut
					L	P	H	L	P	H		
CL 20 230V/50/1	2493	400	•		325	310	570	400	385	610	11	12
CL 40 230V/50/1	24570	500	•		345	330	590	400	385	610	14	15
CL 50 - 1V 230V/50/1	24440	550	•		380	305	595	400	390	640	18	20
CL 50 - 1V 400V/50/3	24446	550		•	380	305	595	400	390	640	18	20
CL 50 - 2V 400V/50/3	24449	600		•	380	305	595	400	390	640	18	20
CL 50 Ultra - 1V 230V/50/1	24465	550	•		380	305	595	400	390	640	18	20
CL 50 Ultra - 1V 400V/50/3	24473	550		•	380	305	595	400	390	640	18	20
CL 50 Ultra - 2V 400V/50/3	24476	600		•	380	305	595	400	390	640	18	20
CL 50 Ultra Pizza 230V/50/1	2027	550	•		380	305	595	400	390	640	18	20
CL 50 Gourmet 230V/50/1	24453	550	•		390	340	610	400	390	640	20	22
CL 50 Gourmet 400V/50/3	24459	600		•	390	340	610	400	390	640	20	22
CL 52 - 1V 230V/50/1	24490	750	•		360	340	690	400	390	800	26	28
CL 52 - 1V 400V/50/3	24498	750		•	360	340	690	400	390	800	26	28
CL 52 - 2V 400V/50/3	24501	900		•	360	340	690	400	390	800	26	28
CL 55 Levier 400V/50/3	2214	1 100		•	700	359	1 100	1 120	785	510	35	54
CL 55 Auto 400V/50/3	2216	1 100		•	865	396	1 270	1 120	785	510	34	53
CL 55 2 Goulottes 400V/50/3	2211	1 100		•	865	396	1 270	1 120	785	510	42	61
CL 60 Levier 400V/50/3	2319	1 500		•	335	560	1 160	1 120	800	900	57	83
CL 60 V.V. Levier 230V/50/1	2323	1 500	•		335	560	1 160	1 120	800	900	57	83
CL 60 Auto 400V/50/3	2313	1 500		•	460	770	1 355	1 120	800	900	61	87
CL 60 V.V. Auto 230V/50/1	2317	1 500	•		460	770	1 355	1 120	800	900	61	87
CL 60 2 Goulottes 400V/50/3	2325	1 500		•	460	770	1 355	1 120	800	900	69	95
CL 60 V.V. 2 Goulottes 230V/50/1	2329	1 500	•		460	770	1 355	1 120	800	900	69	95

## CUTTERS

### Dimensions (mm)

### Poids (kg)

Désignation	Réf.	Puissance (w)	Monophasé	Triphasé	Machine			Emballage			Net	Brut
					L	P	H	L	P	H		
R 2 230V/50/1	22100	550	•		200	280	350	400	300	540	9	11
R 3 1500 230V/50/1	22382	650	•		210	320	400	400	300	540	10	11
R 3 3000 230V/50/1	22388	650	•		210	320	400	400	300	540	12	13
R 4 - 1V 230V/50/1	22430	700	•		225	305	440	400	300	540	13	14
R 4 - 2V 400V/50/3	22437	900		•	225	305	440	400	300	540	17	18
R 4 V.V. 230V/50-60/1	22411	1 000	•		225	305	460	400	300	540	17	18
R 5 - 1V 230V/50/1	24608	750	•		280	365	510	490	390	650	21	23
R 5 - 2V 400V/50/3	24614	1 500		•	280	365	510	490	390	650	21	24
R 5 V.V. 230V/50/1	24620	1 500	•		280	365	510	490	390	650	22	24
R 7 400V/50/3	24658	1 500		•	280	365	540	490	390	650	23	25
R 7 V.V. 230/50-60/1	24709	1 500		•	280	365	540	490	390	650	23	26
R 8 400V/50/3	21291	2 200		•	315	545	585	700	470	700	37	45
R 8 V.V. 230V/50/1	21285	2 200	•		315	545	585	700	470	700	38	47
R 8 SV 400V/50/3	2040	2 200		•	315	545	585	700	470	700	38	47
R 10 400V/50/3	21391	2 600		•	345	560	660	700	470	700	42	51
R 10 V.V. 230V/50/1	21385	2 600	•		345	560	660	700	470	700	47	54
R 10 SV 400V/50/3	2044	2 600		•	345	560	660	700	470	700	47	54
R 15 400V/50/3	51491	3 000		•	370	615	680	765	465	780	50	59
R 15 V.V. 380-480V/50-60/3	51487	3 000		•	370	615	680	765	465	780	50	59
R 15 SV 400V/50/3	2048	3 000		•	370	615	680	765	465	780	50	59
R 20 400V/50/3	51591	4 400		•	380	630	760	765	465	780	77	86
R 20 V.V. 380-480V/50-60/3	51587	4 400		•	380	630	760	765	465	780	77	86
R 20 SV 400V/50/3	2052	4 400		•	380	630	760	765	465	780	77	86
R 23 400V/50/3	51331C	4 500		•	700	600	1 250	800	700	1260	110	142
R 23 SV 400V/50/3	2100C	4 500		•	700	600	1 250	800	700	1260	110	142
R 30 400V/50/3	52331C	5 400		•	720	600	1 250	800	700	1260	126	148
R 30 V.V. 400V/50/3	52338C	5 400		•	720	600	1 250	800	700	1260	126	148
R 30 SV 400V/50/3	2102C	5 400		•	720	600	1 250	800	700	1260	126	148
R 45 400V/50/3	53331C	10 000		•	760	600	1 400	990	690	1400	172	195
R 45 V.V. 400V/50/3	53338C	10 000		•	760	600	1 400	990	690	1400	172	195
R 45 SV 400V/50/3	2104C	10 000		•	760	600	1 400	990	690	1400	172	195
R 60 400V/50/3	54331C	11 000		•	810	600	1 400	990	690	1400	187	212
R 60 SV 400V/50/3	2106C	11 000		•	810	600	1 400	990	690	1400	187	212

# DONNÉES TECHNIQUES

Robot Cook®					Dimensions (mm)						Poids (kg)	
Désignation	Réf.	Puissance (w)	Monophasé	Triphasé	Machine			Emballage			Net	Brut
					L	P	H	L	P	H		
Robot Cook 230V/50-60/1	43000R	1 800	•		225	340	520	410	310	590	14	16

Blixer®					Dimensions (mm)						Poids (kg)	
Désignation	Réf.	Puissance (w)	Monophasé	Triphasé	Machine			Emballage			Net	Brut
					L	P	H	L	P	H		
Blixer® 2 230V/50/1	33228	700	•		210	280	390	400	300	540	10	11
Blixer® 3 230V/50/1	33197	750	•		240	305	445	400	300	540	12	13
Blixer® 4 - 1V 230V/50/1	33208	900	•		240	330	480	400	300	540	14	15
Blixer® 4 - 2V 400V/50/3	33215	1 000		•	240	305	445	400	300	540	14	15
Blixer® 4 V.V. 230V/50-60/1	33280	1 100	•		240	330	480	400	300	540	16	17
Blixer® 5 - 2V 400V/50/3	33259	1 500		•	280	365	540	490	390	650	21	24
Blixer® 5 V.V. 230V/50-60/1	33266	1 500	•		280	365	540	490	390	650	22	24
Blixer® 7 400V/50/3	33269M	1 500		•	280	365	570	490	390	650	23	25
Blixer® 7 V.V. 230V/50-60/1	33295M	1 500	•		280	365	570	490	390	650	23	25
Blixer® 8 400V/50/3	21311	2 200		•	315	545	605	700	470	800	39	47
Blixer® 8 V.V. 230V/50/1	21305	2 200	•		315	545	605	700	470	800	39	47
Blixer® 10 400V/50/3	21411	2 600		•	315	545	680	700	470	800	42	51
Blixer® 10 V.V. 230V/50/1	21405	2 600	•		315	545	680	700	470	800	42	51
Blixer® 15 400V/50/3	51511	3 000		•	315	545	700	765	465	780	50	59
Blixer® 15 V.V. 400V/50/3	51507	3 000		•	315	545	700	765	465	780	50	59
Blixer® 20 400V/50/3	51611	4 400		•	380	630	780	765	465	780	77	86
Blixer® 20 V.V. 400V/50/3	51607	4 400		•	380	630	780	765	465	780	77	86
Blixer® 23 400V/50/3	51341	4 500		•	700	600	1 250	800	700	1 260	110	142
Blixer® 30 400V/50/3	52341	5 400		•	720	600	1 250	800	700	1 260	131	154
Blixer® 45 400V/50/3	53341	10 000		•	760	600	1 400	990	690	1 400	172	195
Blixer® 60 400V/50/3	54341	11 000		•	810	600	1 400	990	690	1 400	187	210

KITCHEN BLENDERS					Dimensions (mm)						Poids (kg)	
Désignation	Réf.	Puissance (w)	Monophasé	Triphasé	Machine			Emballage			Net	Brut
					L	P	H	L	P	H		
BL 3 230V/50/1	47010	1 100	•		215	470	450	535	295	550	14	16
BL 5 230V/50/1	47000	1 200	•		215	470	500	535	295	550	14	17



## MIXERS PLONGEANTS

Désignation	Réf.	Puissance (w)	Monophasé	Triphasé	Dimensions (mm)					Poids (kg)	
					Machine		Emballage			Net	Brut
					Ø	H	L	P	H		
MicroMix 230V/50/1	34900	220	•		61	430	435	155	75	1	1
Mini MP 160 V.V. 230V/50/1	34740	240	•		78	455	455	190	115	1	2
Mini MP 190 V.V. 230V/50/1	34750	270	•		78	485	455	190	115	2	3
Mini MP 240 V.V. 230V/50/1	34760	290	•		78	535	455	190	115	2	3
CMP 250 V.V. 230V/50/1	34240B	310	•		94	650	690	230	130	3	4
CMP 300 V.V.230V/50/1	34230B	350	•		94	660	690	230	130	3	4
CMP 350 V.V. 230V/50/1	34250B	400	•		94	700	690	230	130	4	4
MP 350 Ultra 230V/50/1	34800L	440	•		125	740	930	275	155	5	7
MP 350 V.V. Ultra 230V/50/1	34840L	440	•		125	740	930	275	155	5	6
MP 450 Ultra 230V/50/1	34810L	500	•		125	840	930	275	155	5	6
MP 450 V.V. Ultra 230V/50/1	34850L	500	•		125	840	930	275	155	5	7
MP 550 Ultra 230V/50/1	34820LH	750	•		125	940	930	275	155	5	7
MP 600 Ultra 230V/50/1	34830LH	850	•		125	980	930	275	155	6	7
MP 800 Turbo 230V/50/1	34890L	1 000	•		125	1 130	695	400	235	7	9
MP 350 Ultra TP 230V/50/1	34800L	440	•		125	763	930	275	155	5	8
MP 800 Turbo TP 230V/50/1	34890L	1 000	•		125	845	930	275	155	6	8
Mini MP 190 Combi 230V/50/1	34770	270	•		78	485	455	190	115	2	3
Mini MP 240 Combi 230V/50/1	34780	290	•		78	535	455	190	115	2	3
CMP 250 Combi 230V/50/1	34300B	310	•		125	640	560	345	130	3	6
CMP 300 Combi 230V/50/1	34310B	350	•		125	700	560	345	130	3	6
MP 350 Combi Ultra 230V/50/1	34860L	440	•		125	790	930	275	155	6	8
MP 450 Combi Ultra 230V/50/1	34870L	500	•		125	890	930	275	155	6	8
MP 450 FW Ultra 230V/50/1	34880L	500	•		125	800	930	275	155	6	9
MP 450 XL FW Ultra 230V/50/1	34280L	500	•		175	1 210	930	275	155	5	9

## EXTRACTEURS DE JUS

Désignation	Réf.	Puissance (w)	Monophasé	Triphasé	Dimensions (mm)						Poids (kg)	
					Machine			Emballage			Net	Brut
					L	P	H	L	P	H		
J 80 230V/50/1	56000B	700	•		235	535	500	465	285	530	11	13
J 80 Buffet 230V/50/1	56200B	700	•		260	565	595	790	292	535	11	13
J 100 230V/50/1	56100B	1 000	•		260	565	630	790	292	530	14	15
C 40 230V/50/1	55040	500	•		240	280	645	400	300	540	10	11

# DONNÉES TECHNIQUES

TAMIS AUTOMATIQUES					Dimensions (mm)						Poids (kg)	
Désignation	Réf.	Puissance (w)	Monophasé	Triphasé	Machine			Emballage			Net	Brut
					L	P	H	L	P	H		
C 80 230V/50/1	55012	650	•		610	360	540	665	475	560	17	21
C 120 230-400V/50/3	55000	900		•	1 030	400	860	880	585	885	32	46
C 200 230-400V/50/3	55006	1 800		•	1 030	400	860	880	585	885	40	54
C 200 V.V. 230V/50/1	55018	1 800	•		1 030	400	860	880	585	885	45	59

BATTEURS MÉLANGEURS					Dimensions (mm)						Poids (kg)	
Désignation	Réf.	Puissance (w)	Monophasé	Triphasé	Machine			Emballage			Net	Brut
					L	P	H	L	P	H		
RM 5 AP 230V/50/1	26150D	550	•		320	500	405	540	335	475	14	15
RM 8 SP 230V/50/1	26230D	700	•		320	513	405	540	335	475	17	18
RM 8 AP 230V/50/1	26220D	700	•		320	513	405	540	335	475	17	18

ÉPLUCHEUSES / ESSOREUSE					Dimensions (mm)						Poids (kg)	
Désignation	Réf.	Puissance (w)	Monophasé	Triphasé	Machine			Emballage			Net	Brut
					L	P	H	L	P	H		
EP 10 400V/50/3	46051	370		•	590	480	1 130	680	500	1070	48	57
EP 10 230V/50/1	46049	370	•		590	480	1 130	680	500	1070	48	57
EP 15 400V/50/3	46055	370		•	590	480	1 195	680	500	1120	48	57
EP 15 230V/50/1	46053	370	•		590	480	1 195	680	500	1120	54	63
EP 10 TA 400V/50/3	46052	370		•	590	480	1 130	680	500	1070	48	57
EP 10 TA 230V/50/1	46050	370	•		590	480	1 130	680	500	1070	48	57
EP 15 TA 400V/50/3	46056	370		•	590	480	1 195	680	500	1120	54	63
EP 15 TA 230V/50/1	46054	370	•		590	480	1 195	680	500	1120	54	63
EP 25 TA 400V/50/3	46041	1 100		•	785	645	1 300	820	680	1410	76	90
ES 10 400V/50/3	46390	370		•	475	365	635	580	500	1140	67	76

TRANCHEUR À PAIN					Dimensions (mm)						Poids (kg)	
Désignation	Réf.	Puissance (w)	Monophasé	Triphasé	Machine			Emballage			Net	Brut
					L	P	H	L	P	H		
TP 180 230V/50/1	23001	350	•		335	385	920	550	400	980	23	29

# CONDITIONS GÉNÉRALES DE VENTE

## PRÉAMBULE

Robot-Coupe conçoit et fabrique des matériels professionnels de préparation culinaire de haut de gamme qui sont distribués tant en France qu'à l'International selon des modalités qui reflètent son savoir faire industriel et son image de produits de grande qualité conçus au cœur de la Bourgogne. La distribution des produits Robot-Coupe implique la mise à la disposition des utilisateurs d'un ensemble de conseils, de services, et de garanties en cohérence avec la qualité des produits Robot-Coupe et l'image de la marque. C'est pourquoi, pour pouvoir commercialiser les produits Robot-Coupe de façon adéquate, les distributeurs devront répondre à un ensemble de critères qualitatifs se rapportant notamment à leur capacité à informer les utilisateurs sur les performances et le fonctionnement des produits Robot-Coupe, à promouvoir ces produits et les mettre en avant, à réaliser la livraison, l'installation et la mise en route des produits vendus ainsi qu'à en assurer la garantie et le dépannage.

## GÉNÉRALITES

### Article 1 :

Les conditions générales de vente faisant l'objet de ce document s'appliquent à l'ensemble des clients de Robot-Coupe. Conformément à l'article L441-6 du code de commerce, les conditions générales de vente constituent la base juridique des négociations, sauf dispositions particulières contraires écrites et acceptées par Robot-Coupe. Elles prévalent sur toutes conditions d'achat générales ou particulières. Il ne peut en aucune façon y être dérogé sans la signature d'un accord exprès par nos soins. Le fait de passer commande auprès de Robot-Coupe implique l'adhésion sans réserve aux présentes conditions. Toute commande passée de mauvaise foi ou présentant un caractère anormal sera refusée par Robot-Coupe.

## TARIFS ET RÉDUCTIONS DE PRIX

### Article 2 :

Les prix pratiqués par Robot-Coupe font l'objet d'un tarif de base établi au 1<sup>er</sup> Janvier de chaque année et valable 1 an sauf en cas d'évolution en cours d'année. Les appareils sont facturés sur la base du tarif en vigueur au jour de l'expédition.

## DÉLAIS DE LIVRAISON :

### Article 3 :

Les délais de livraison sont donnés à titre indicatif lors de la prise de commande. Les retards de livraison ne donnent pas droit à compensation, pénalité ou dommages et intérêts. Ils ne peuvent justifier le refus de livraison de la part du client.

### Article 4 :

Dans le cas où l'expédition est différée à la demande du distributeur avec l'accord de Robot-Coupe, des frais de stockage et de manutention peuvent être réclamés à l'acheteur. Ces dispositions ne modifient en rien les obligations relatives au paiement des produits.

## TRANSPORT - LIVRAISON

### Article 5 :

Quels que soient la destination des produits, le mode de transport et les modalités de règlement du prix du transport (franco ou port dû), le transport et les opérations connexes au transport sont réalisées aux risques et périls du client, auquel il appartient de vérifier le bon état des produits au moment de leur livraison. Aucune livraison directe à l'utilisateur ne peut être réalisée pour le compte du distributeur. Franco de port 1 000 € Net.

## RÉCLAMATION - RETOURS

### Article 6 :

Il appartient au client de vérifier à la livraison les quantités, les références des produits et leur conformité à la commande. Aucune réclamation n'est prise en compte passé le délai de huit jours à compter du jour de la réception des produits.

### Article 7 :

Le produit comportant, un défaut de conformité, signalé dans les conditions indiquées, fait l'objet d'un remplacement ou d'une remise en état à l'exclusion de tout dédommagement, à quelque titre que ce soit.

### Article 8 :

Aucun retour de produit ne peut être fait sans l'autorisation préalable de Robot-Coupe. Les produits retournés doivent être en bon état et n'avoir jamais servi. Ils devront porter de façon apparente le nom de l'expéditeur.

## RÈGLEMENTS

### Article 9 :

Le règlement de nos factures s'effectue à 30 jours nets. Aucun escompte ne sera accordé en cas de règlement anticipé. Conformément à l'article L441-6 du Code de commerce issu de la Loi de modernisation de l'économie n° 2008/776 du 4 Août 2008 :

- tout retard de paiement donnera lieu à l'application d'un intérêt de retard égal au taux de refinancement le plus récent de la Banque Centrale Européenne majorée de dix points. Ces pénalités sont exigibles dès le lendemain de la date de règlement figurant sur la facture. Conformément à l'article L442-6 du Code de commerce, modifié par la même loi, le fait de soumettre un partenaire à des conditions de règlement qui ne respectent pas le plafond légal, ainsi que le fait de demander au fournisseur sans raison objective, de différer la date d'émission de la facture, sont passibles notamment d'une amende civile pouvant aller jusqu'à deux millions d'euros.

- à l'application d'une indemnité forfaitaire pour frais de recouvrement d'un montant de 40€ (directive européenne 2011/7 du 16 février 2011, loi 2012-387 du 22 mars 2012, et décret 2012-1115 du 2 octobre 2012),

- orsque les frais de recouvrement exposés sont supérieurs au montant de cette indemnité forfaitaire, une indemnisation complémentaire, sur justification.

D'autre part, sauf en cas de report sollicité à temps et accordé par Robot-Coupe, le défaut de paiement à l'échéance fixée entraînera :

- l'exigibilité immédiate de toutes les sommes restant dues et ce quel que soit le mode de règlement prévu.
  - l'exigibilité, à titre de dommages et intérêt et de clause pénale (au sens de l'article 1229 du Code Civil) d'une indemnité égale à 15% des sommes dues, outre les intérêts légaux et frais judiciaires éventuels.
- Enfin, si lors de précédentes commandes, l'acheteur s'est soustrait à l'une de ses obligations (retard de paiement par exemple), Robot-Coupe se réserve le droit de ne plus le livrer à titre provisoire ou définitif.

## GARANTIE :

### Article 10 :

Robot-Coupe garantit les produits contre tout vice de fonctionnement provenant d'un défaut de matière ou de fabrication pendant un an pour les pièces à compter de la mise à disposition des produits et ce aux conditions définies ci-dessous. La garantie ne pourra être mise en jeu que dans la mesure où les produits auront été stockés, utilisés et entretenus conformément aux instructions et aux notices éditées par Robot-Coupe. Cette garantie ne couvre pas notamment (liste non limitative) :

- un défaut de surveillance, d'entretien ou de stockage adapté.
- l'usure normale du produit.
- une intervention, modification sur le produit non conforme aux prescriptions de Robot-Coupe.
- une utilisation anormale ou non conforme à la destination du produit.
- un évènement de force majeure ou de tout évènement échappant au contrôle du vendeur.
- Toute autre cause ne provenant du fait de Robot Coupe.

Dans tous les cas, la garantie est strictement limitée à la fourniture des pièces défectueuses par Robot-Coupe, à l'exclusion de tout autre dédommagement, à quelque titre que ce soit. La réparation, la modification ou le remplacement des pièces ou des produits pendant la période de garantie ne peut avoir pour effet de prolonger la durée de la garantie.

### Article 11 :

Le distributeur étant contractuellement lié au client final, il est à ce titre son interlocuteur privilégié dans le cadre de la mise en œuvre de la garantie constructeur. Les prestations relatives à la gestion de la garantie (gestions administrative et logistique) sont connexes mais indissociables du contrat de vente conclu entre le distributeur et le client final. Le prix de vente facturé au client final, comprend non seulement le prix des produits finis vendus mais rémunère également la prestation du distributeur relative à la gestion de la garantie de ces produits. Par conséquent, Robot-Coupe ne prendra en charge aucune des dépenses directes ou indirectes engagées par les distributeurs au titre de la gestion de la garantie constructeur.

## CLAUSE DE RÉSERVE DE PROPRIÉTÉ

### Article 12 :

Robot-Coupe se réserve la propriété des produits vendus, jusqu'au paiement intégral de leur prix en principal et intérêt. A défaut de paiement du prix à l'échéance convenue, Robot-Coupe pourra reprendre les produits, la vente sera résolue de plein droit si bon lui semble et les acomptes déjà versés lui resteront acquis en contrepartie de la jouissance des produits dont aura bénéficié l'acheteur. En cas de désaccord sur les modalités de restitution des produits, celle-ci pourra être obtenue par ordonnance de référé rendue par Monsieur le Président du Tribunal de Commerce de Créteil auquel les parties attribuent expressément compétence.

**Transfert de risques** : Les produits resteront la propriété de Robot-Coupe jusqu'au paiement intégral de leur prix mais l'acheteur en deviendra responsable dès leur remise matérielle, le transfert de possession entraînant celui des risques. L'acheteur s'engage, en conséquence, à souscrire, dès à présent, un contrat d'assurance garantissant les risques de perte, vol ou destruction des produits concernés.

**Revente** : Les produits restant la propriété de Robot-Coupe jusqu'au paiement intégral de leur prix, il est interdit à l'acheteur d'en disposer pour les revendre. Toutefois, à titre de simple tolérance et pour les seuls besoins de son activité, le vendeur autorise l'acheteur à revendre les produits sous réserve que l'acheteur s'acquitte dès la revente, de l'intégralité du prix restant dû, les sommes correspondantes étant, dès à présent, nanties au profit de Robot-Coupe conformément à l'article 2071 du Code Civil, l'acquéreur devenant simple dépositaire du prix.

**Transport ou dépôt** : Si l'acheteur doit remettre les produits à un transporteur ou un dépositaire, celui devra dater et signer un document mentionnant les références et les quantités des produits dont il prend possession et indiquer de sa main : « pr connaissance de la clause de réserve de propriété en faveur de Robot-Coupe lors de la remise des produits ».

**Saisie ou réquisition** : Aussi longtemps que le prix n'a pas été intégralement payé, le client est tenu d'informer Robot-Coupe, sous vingt quatre heures de la saisie, réquisition ou confiscation des produits au profit d'un tiers et de prendre toute mesure de sauvegarde pour faire connaître et respecter le droit de propriété de Robot-Coupe en cas d'intervention de créanciers.

**Redressement et liquidation judiciaire** : Dans le cas où le client ferait l'objet d'une procédure de redressement ou de liquidation judiciaire, la revendication des produits sera exercée par Robot-Coupe dans le délai de trois mois à compter de la publication du jugement d'ouverture et ce, conformément aux dispositions de l'article L 621-115 du Code de Commerce.

## UTILISATION DE LA MARQUE ROBOT-COUBE ET DES AUTRES DROITS DE PROPRIÉTÉ INTELLECTUELLE

### Article 13 :

Le distributeur s'interdit d'utiliser, hors du contrat de vente, la marque Robot-Coupe et d'une façon générale tous les éléments susceptibles d'être porteurs de droits de propriété intellectuelle de Robot-Coupe (photos des produits ou d'images publicitaires, textes de livres de recettes et autres textes etc...) sans l'autorisation préalable et écrite de Robot-Coupe. Notamment, toute publicité utilisant à titre principal ou accessoire la marque Robot-Coupe, devra être communiquée et faire l'objet d'une autorisation écrite préalable de Robot-Coupe.

## TRAITEMENT DES DÉCHETS D'ÉQUIPEMENTS ÉLECTRIQUES ET ÉLECTRONIQUES

### Article 14 :

Conformément à l'article L541-2 du code de l'environnement, les détenteurs de déchets sont tenus d'assurer ou de faire assurer l'élimination ou la valorisation finale des diis déchets. Il incombe donc aux détenteurs du déchet de faire le bon geste de tri. Cependant, en vertu de l'article R543-195 du code de l'Environnement, les producteurs (fabricants, metteurs sur le marché) sont tenus d'assurer l'enlèvement et le traitement des Déchets issus des Equipements Electriques et Electroniques (DEEE). Ce principe s'appuie sur la « REP » c'est-à-dire la Responsabilité Élargie des producteurs insuflée par la directive européenne de 2005. Ce principe implique le transfert de l'obligation du détenteur vers le producteur.

**En tant que producteur éco-responsable...**

La société Robot-Coupe enlève et traite gratuitement les EEE qu'il a mis sur le marché conformément à l'article R543-195 du code de l'Environnement. Pour ce faire la société Robot-Coupe a choisi l'éco-organisme agréé par l'Etat ECOLOGIC, qui réalise pour son compte l'ensemble des opérations de collecte, de dépollution et de valorisation conformément aux exigences réglementaires. En choisissant une solution mutualisée, la société Robot-Coupe affirme sa volonté d'apporter un réel bénéfice à ses clients quant à la fin de vie des équipements. Par son adhésion à un éco-organisme, la société Robot-Coupe participe à l'effort collectif et aux statistiques de collecte et de traitement des DEEE en France, dont l'Etat membre est responsable vis-à-vis de l'Union Européenne.

## RÉCLAMATIONS

### Article 15 :

A compter de la date d'application des présentes, aucune réclamation concernant un avantage tarifaire ou un service ne pourra être admise si elle est présentée plus de 12 mois après la date de la naissance de la créance.

## FORCE MAJEURE

### Article 16 :

La survenance d'un cas de force majeure a pour effet de suspendre l'exécution des présentes obligations contractuelles. Est un cas de force majeure tout évènement indépendant de la volonté de Robot-Coupe et faisant obstacle à son fonctionnement normal au stade de la fabrication ou de l'expédition des produits. Constituent notamment des cas de force majeure les incendies, inondations, grèves totales ou partielles entravant la bonne marche de Robot-Coupe ou celle de l'un de ces fournisseurs, sous traitants ou transporteurs ainsi que l'interruption des transports, de la fourniture d'énergie, de matières premières ou de pièces détachées.

### Article 17 :

Robot-Coupe se réserve le droit d'apporter toutes modifications à ses produits dont les descriptions figurent sur ses catalogues et autres supports publicitaires.

## LITIGES

### Article 18 :

Toutes les ventes conclues par Robot-Coupe sont soumises à la loi française. Pour toutes contestations relatives aux ventes réalisées par Robot-Coupe et à l'application ou à l'interprétation des présentes conditions générales, seule sera compétent le tribunal de commerce de Créteil.

---

*Pour le bon enregistrement de vos commandes, nous vous demandons de bien vouloir inscrire le numéro de votre compte client (6 ou 7 ... ..) et préciser les références des articles faisant l'objet de cette commande. Merci d'avance.*

---

## DÉLAIS DE LIVRAISON

6 à 8 semaines à réception de commande.

---

Nous nous réservons le droit de modifier à tous moments et sans préavis les caractéristiques techniques de ces appareils. Les informations figurant dans ce document ne sont pas contractuelles et peuvent être modifiées à tout moment. © Tous droits réservés pour tous pays par : Robot-Coupe S.N.C. La marque Robot-Coupe et tous les éléments susceptibles d'être porteurs de droits de propriété intellectuelle de Robot-Coupe sans l'autorisation préalable et écrite de Robot-Coupe.



**robot  coupe®**

12, avenue du Maréchal Leclerc - BP 134  
71305 MONTCEAU-EN-BOURGOGNE Cedex  
Tel. 03 85 69 50 00 - [france@robot-coupe.fr](mailto:france@robot-coupe.fr)

**[www.robot-coupe.fr](http://www.robot-coupe.fr)**